



Preisliste | Prix courant CHF | Listino prezzi CHF

Tiefbau - Kanalisation
Génie civil - canalisation
Sottostrutture - canalizzazione

Debrunner Acifer

klöckner & co multi metal distribution

N°1

Inhaltsverzeichnis

Table des matières

Indice



Kanalisation, Drainage
Canalisations, drainage
Canalizzazione, drenaggio



1

Kabelschutz
Protection de câbles
Protezione cavi



2

Geotextilien
Géotextiles
Geotessili

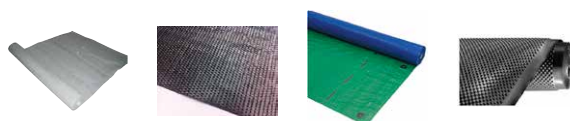

3

Tiefbau
Génie civil
Sottostrutture

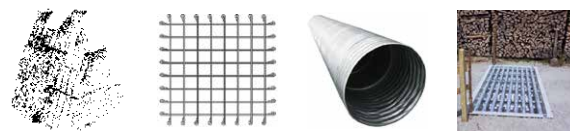

4

Bauguss, Entwässerungsrinnen, Bodenabläufe
Fonte de voirie, caniveaux d'écoulement, siphons de sol
Ghisa stradale, canalette di scolo, scarichi a pavimento

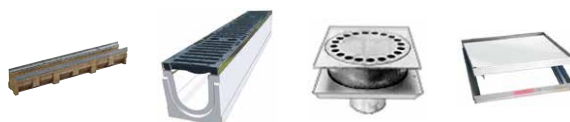

5

Schachtleitern, Gitterroste, Treppentritte
Echelles de puits, caillebotis, marches d'escaliers
Scale per pozzetti, griglie, scalini

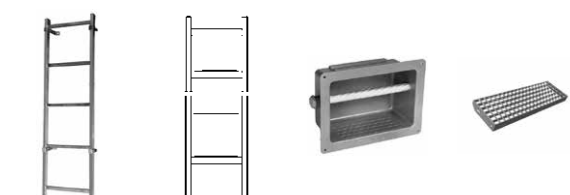

6

Drahtgeflechte, Einzäunungen
Grillages, clôtures
Reti metalliche, recinzioni

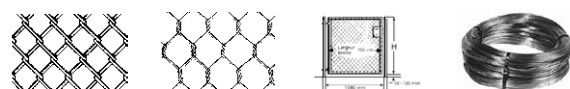

7

Schalungs- und Bewehrungszubehör
Accessoires de coffrage et d'armature
Accessori per cassature e armature



8





		Fax	E-Mail
3008 Bern, Güterstrasse 15	031 384 20 70	031 384 20 89	haustechnik_be@d-a.ch
6021 Emmenbrücke, Werkstrasse 2	041 925 75 28	041 925 75 29	sales_zs@d-a.ch
4402 Frenkendorf, Bächliackerweg 4	058 235 15 20	058 235 15 21	sales_fd@d-a.ch
8152 Glattbrugg, Bäulerstrasse 20	058 235 16 20	058 235 16 21	sales_gb@d-a.ch
7302 Landquart, Löserstrasse 1	081 307 27 17	081 307 27 19	sales_gr@d-a.ch
8752 Näfels, Schwärzistrasse 4	055 618 83 48	055 618 82 52	sales_gl@d-a.ch
9014 St. Gallen, Hechtackerstrasse 33	071 274 33 48	071 274 32 58	sales_sg@d-a.ch
6370 Stans, Oberstmühle 10	041 925 75 28	041 925 75 29	sales_zs@d-a.ch
6210 Sursee, Münchrütistrasse 12	041 925 75 28	041 925 75 29	sales_zs@d-a.ch
3930 Visp, Industrie West	027 948 31 60	027 948 31 65	sales_vi@d-a.ch
8570 Weinfelden, Walkestrasse 33	071 626 53 58	071 626 52 52	sales_tg@d-a.ch
5430 Wettingen, Seminarstrasse 92	058 235 16 20	058 235 16 21	sales_wt@d-a.ch
1227 Carouge/GE, Rte des Jeunes 63-65	022 307 94 20	022 307 94 49	sales_ge@d-a.ch
1023 Crissier, Rte de Bussigny 29	021 637 53 48	021 637 52 54	genie_civil_ro@d-a.ch
1762 Givisiez, Rte du Tir Fédéral 14	026 460 23 38	026 460 22 51	sales_fr@d-a.ch
2300 La Chaux-de-Fonds, Bd des Eplatures 50	032 911 40 40	032 911 40 30	sales_cf@d-a.ch
1920 Martigny, Rue de Saragoux 16	027 948 32 60	027 948 32 61	sales_vs@d-a.ch
2000 Neuchâtel, Rue des Tunnels 3	032 737 88 32	032 730 60 20	sales_ne@d-a.ch
1260 Nyon, Rte de Divonne 50b	022 365 43 60	022 365 43 61	sales_ny@d-a.ch
3960 Sierre, Rue du Stade 15	027 451 26 66	027 451 26 56	sales_sr@d-a.ch
6512 Giubiasco, Via Moderna 15	091 850 13 58	091 850 12 52	sales_ti@d-a.ch

weitere Gesellschaften / autres sociétés / altre società:

Birsfelden (Zentrallager Stahl), Buchs, Büron, Källiken (Zentrallager Befestigungstechnik, Werkzeuge und Maschinen), Regensdorf



Debrunner Acifer auf einen Blick



Erstklassige Produkte, umfassende Sortimente, intelligente Dienstleistungen. Debrunner Acifer bietet eine Spur mehr. Mehr Nutzen. Und mehr Erfolg.



Als traditionsreiche Schweizer Firmengruppe ist Debrunner Acifer seit mehr als 260 Jahren am Ball. Als Unternehmen der weltweit agierenden Klöckner & Co-Gruppe sind wir heute Teil eines erfolgreichen Verbundes von führenden Anbietern in der Werkstoff-Distribution und Anarbeitung. So entstehen Synergie-Potenziale, von denen unsere Kunden profitieren. Denn unsere Herausforderung ist es, unsere Kunden erfolgreicher zu machen. Wir sind ein lernendes Unternehmen und möchten uns zusammen mit unseren Kunden nachhaltig weiterentwickeln. Dafür engagieren sich unsere Mitarbeiter an 30 Standorten überall in der Nähe unserer Kunden in der ganzen Schweiz: Persönlich, direkt und professionell. Mit einem bedürfnis- und marktgerechten Angebot an Produkten mit rund 160 000 Artikeln, Services und Dienstleistungen.

Qualität in jeder Dimension

Die Qualität unserer Produkte und Dienstleistungen stimmt, wenn wir unsere Kunden beim Erreichen ihrer unternehmerischen Ziele unterstützen. Und die Qualität unserer Partnerschaften mit Kunden, Mitarbeitenden und Beschaffungspartnern stimmt, wenn wir uns verstehen und vertrauen. Wenn wir

gemeinsam Lösungen finden. Und so gemeinsam weiterkommen. Debrunner Acifer fördert das unternehmerische Mitdenken und das kundenorientierte Handeln an allen Arbeitsplätzen: Indem wir offen kommunizieren, Handlungsspielräume gewähren und grossen Wert auf gezielte Aus- und Weiterbildung legen. Die Investition in die berufliche Ausbildung ist einer unserer Beiträge zur Zukunftssicherung. Debrunner Acifer unterstützt als Generalsponsor SwissSkills und die Schweizer Berufsnationalmannschaft und hilft so mit, das gute Image des Werkplatzes Schweiz zu fördern.

Herzlich willkommen

Treten Sie ein in die Welt von Debrunner Acifer mit Produkten in den Bereichen Bewehrungen und Zubehör, Stahl und Metalle, Wasserversorgung und Tiefbau, Haustechnik, Heizung und Klimatechnik, Spenglerei- und Dachbedarf, Befestigungstechnik, Werkzeuge, Maschinen und Arbeitsschutz. Nutzen Sie unser Know-how und unsere Beratungskompetenz für Ihren Erfolg. Und nehmen Sie jetzt mit den Profis am Standort in Ihrer Nähe Kontakt auf: Sie sind herzlich willkommen.

Debrunner Acifer en bref



Des produits de première classe, un très large assortiment, des prestations de services intelligentes. Chez Debrunner Acifer, vous passez à la vitesse supérieure. Davantage de soutien. Davantage de succès!



Debrunner Acifer est un groupe d'entreprises suisse de longue tradition, à votre service depuis plus de 260 ans. Au sein du groupe Klöckner & Co, actif au niveau mondial, nous sommes partie prenante d'un groupement de fournisseurs leaders dans la distribution et le parachèvement de matériaux. Avec à la clé, des synergies dont profitent nos clients, notre défi permanent étant de renforcer leur succès. Nous nous considérons comme une entreprise en constant apprentissage, qui désire continuer durablement son développement conjointement avec ses clients. C'est le but que visent les collaborateurs de nos 30 sites, partout à proximité de la clientèle, dans toute la Suisse. Nous vous servons de manière personnalisée, rapide et professionnelle. Et avec une offre de 160'000 articles, services et prestations, nous couvrons tous les besoins du marché.

La qualité avant tout

Nous jugeons la qualité de nos produits et prestations satisfaisante lorsque nous réussissons à soutenir notre client dans la réalisation des objectifs de son entreprise. De même, la qualité de notre partenariat avec nos clients, nos collaborateurs et nos fournisseurs

nous semble bonne lorsque chacun se comprend et se fait confiance. Debrunner Acifer encourage, à tous ses postes de travail, un état d'esprit entrepreneurial et une attitude orientée client. Nous communiquons de manière ouverte, laissons une importante marge de manœuvre à nos collaborateurs et accordons une grande importance à la formation continue. Investir dans la formation professionnelle est l'une de nos contributions pour un avenir solide. Debrunner Acifer soutient l'équipe de Suisse des métiers SwissSkills Team en tant que Gold Sponsor, contribuant ainsi au rayonnement de la place professionnelle suisse.

Bienvenue!

Entrez dans l'univers Debrunner Acifer, avec des produits pour les domaines suivants: armatures et accessoires, acier et métaux, adduction d'eau et de gaz, génie civil, technique du bâtiment, chauffage et climatisation, ferblanterie et couverture, technique de fixation, outils et machines, protection au travail. Laissez-nous contribuer à votre succès par notre savoir-faire et nos conseils professionnels. N'hésitez pas à contacter les spécialistes de notre succursale la plus proche, vous êtes le bienvenu.

Debrunner Acifer in breve



Prodotti di prim'ordine, ampio assortimento, servizi intelligenti. Debrunner Acifer offre qualcosa in più. Più vantaggi. E maggior successo.



Debrunner Acifer è un gruppo d'impresе svizzere di lunga tradizione che opera da oltre 260 anni. Come impresa del gruppo Klöckner & Co., presente a livello internazionale, oggi siamo parte di una proficua unione di aziende leader nella distribuzione e lavorazione di materiali. Nascono così potenziali di sinergia che vanno a vantaggio dei nostri clienti, la nostra sfida consiste infatti nel contribuire al loro successo. Siamo un'impresa che alimenta la cultura dell'apprendimento e che desidera evolversi continuamente insieme ai suoi clienti. Ed è questo l'obiettivo a cui è rivolto l'impegno dei nostri collaboratori delle 30 sedi dislocate sull'intero territorio svizzero per essere più vicine ai clienti. Un approccio personale, diretto e professionale. E con il nostro assortimento di circa 160 000 articoli e servizi siamo in grado di rispondere alle esigenze dei nostri clienti e del mercato.

Qualità a tutto campo

Possiamo dire che i nostri articoli e servizi sono di qualità se consentono ai nostri clienti di raggiungere i loro obiettivi imprenditoriali. Allo stesso modo, la partnership con i clienti, i collaboratori e i fornitori è di qualità se si basa sulla comprensione e la fiducia reciproca, se

insieme troviamo delle soluzioni e se, grazie a questo, insieme progrediamo. Debrunner Acifer promuove in ogni posto di lavoro lo spirito imprenditoriale e l'orientamento al cliente comunicando apertamente, concedendo margini di azione e attribuendo grande importanza alla formazione e al perfezionamento professionale. Investire nella formazione professionale significa per noi garantire il futuro. Debrunner Acifer sostiene SwissSkills e la squadra nazionale svizzera delle professioni come sponsor generale e contribuisce così a promuovere l'immagine della piazza lavorativa Svizzera.

Un caloroso benvenuto

Entrate nel mondo di Debrunner Acifer costituito da armature e accessori, acciaio e metalli, articoli per l'approvvigionamento idrico, sottostrutture, impiantistica, impianti di riscaldamento e climatizzazione, articoli per lattonieri e copritetto, tecnica di fissaggio, utensili, macchine e protezione sul lavoro. Avvaletevi del nostro know-how e della nostra consulenza competente per il vostro successo. Contattate ora i nostri professionisti nel centro a voi più vicino, sarete i benvenuti.



E-Shop: Rasch und bequem bestellen

Ihre wichtigsten Vorteile als E-Shop-Kunde im Überblick:

- Zugriff auf das gesamte Sortiment und auf Kataloge von Drittlieferanten
- Leistungsfähige und benutzerfreundliche Suchfunktion mit Facettenfilter
- Aktuelle Preise und Konditionen
- Innovative, intelligente Systeme für die Lagerbewirtschaftung
- Kundenindividuelle Artikellisten
- Katalog- und Etikettenerstellung direkt aus dem E-Shop
- Personalisierte Funktionen und Informationen

Globale Suchfunktion mit Facettenfilter

Unser E-Shop verfügt über eine globale und leistungsstarke Suchfunktion mit der Sie Ihre gewünschten Produkte und Inhalte einfach und schnell finden. Mit intelligenten Filtermöglichkeiten grenzen Sie die Suchergebnisse zusätzlich ein.

Zusätzliche Informationen im E-Shop

Im Print-Katalog sind die Artikel nur mit den wichtigsten Informationen aufgeführt. Suchen Sie zu einem bestimmten Produkt weitere Informationen? In unserem E-Shop stehen Ihnen zusätzlich technische Zeichnungen, CAD-Dateien, Datenblätter und Anleitungen zum Download zur Verfügung.

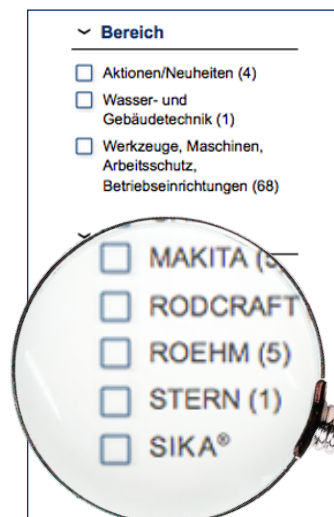

E-Shop: vos commandes en quelques clics

Vos avantages en tant que client E-Shop en bref:

- Accès à la totalité de l'assortiment et à des catalogues de fournisseurs tiers
- Fonction de recherche puissante et conviviale avec critères de filtrage des résultats
- Prix et conditions actuels
- Systèmes novateurs et intelligents pour la gestion de stock.
- Listes d'articles client personnalisées
- Impression d'étiquettes et de catalogues personnalisés directement depuis l'E-Shop
- Fonctions et informations personnalisées

Fonction de recherche globale avec filtre multicritères

Notre E-Shop dispose d'une fonction de recherche globale puissante avec laquelle les produits et informations sont très faciles à trouver. Quelques clics suffisent. Vous pouvez ensuite utiliser divers critères de filtrage des résultats de recherche.

Information supplémentaires dans l'E-Shop

Les catalogues papier ne montrent que les informations principales. Recherchez-vous de plus amples informations sur un produit spécifique? Notre E-Shop vous propose des schémas techniques, fichiers CAD, fiches de données, modes d'emploi (etc.) à télécharger.

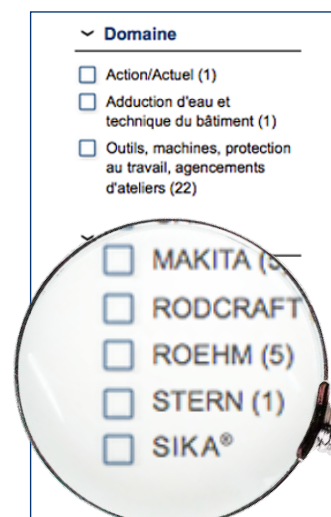

E-shop: ordinare in modo rapido e comodo

Panoramica dei vantaggi per il cliente dell'e-shop:

- accesso all'intero assortimento e ai cataloghi di fornitori terzi
- funzione di ricerca efficiente e intuitiva e filtro per la faceted navigation
- prezzi e condizioni correnti
- sistemi innovativi e intelligenti per la gestione del magazzino
- elenco articoli specifico per il cliente
- creazione di cataloghi ed etichette direttamente dall'e-shop
- funzioni e informazioni personalizzate

Funzione di ricerca globale con filtro per la faceted navigation

Il nostro e-shop dispone di una funzione di ricerca globale ed efficiente che consente di trovare i prodotti e le informazioni desiderate in modo semplice e veloce. Grazie alle intelligenti possibilità di impostazione di filtri è inoltre possibile limitare ulteriormente i risultati di ricerca.

Informazioni aggiuntive nell'e-shop

Il catalogo cartaceo contiene solo le informazioni più importanti sugli articoli. State cercando altre informazioni su uno specifico articolo? Nel nostro e-shop sono disponibili disegni tecnici, file CAD, schede dati e istruzioni da scaricare.

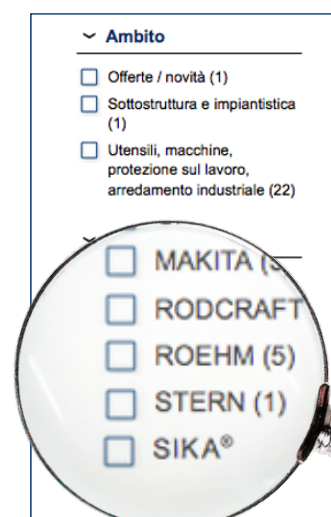

Kanalisation, Drainage

Canalisations, drainage

Canalizzazione, drenaggio

PP Kanal und Sicker
Canalisation et drainage en PP
Tubi per canalizzazione e drenaggio in PP

ab Seite 12 | dès page 12



PE Kanal und Sicker
Canalisation et drainage en PE
Tubi per canalizzazione e drenaggio in PE

ab Seite 47 | dès page 47

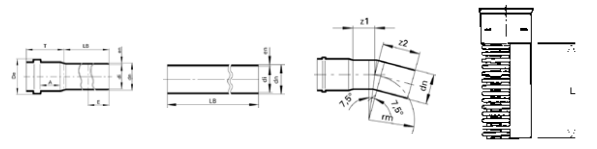

PVC Kanal und Sicker
Canalisation et drainage en PVC
Tubi per canalizzazione e drenaggio in PVC

ab Seite 59 | dès page 59

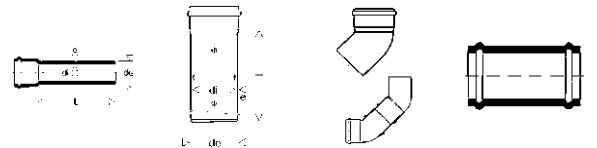

Schachtböden
Fonds de chambres
Fondi per pozzetti

ab Seite 68 | dès page 68



Übergänge, Tauchbögen, Anschlüsse
Adaptateurs, coudes plongeurs, raccords
Raccordi di transizione, curve per sifoni, raccordi

ab Seite 86 | dès page 86



Mauerkragen, Pressringe, LinkSeal
Passages de murs, anneaux d'étanchéité, LinkSeal
Collari di tenuta, anelli di serraggio, LinkSeal

ab Seite 96 | dès page 96



Betonrohre und Formteile
Tuyaux en béton, pièces spéciales
Tubi in cemento e pezzi sagomati

ab Seite 103 | dès page 103

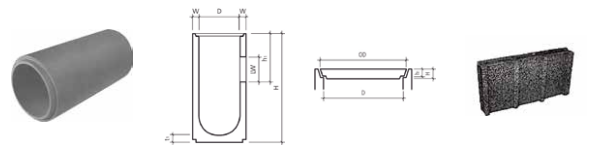

Guss Kanalrohre und Formteile
Tuyaux de canalisation en fonte, pièces spéciales
Tubi di canalizzazione e pezzi speciali in ghisa

ab Seite 110 | dès page 110

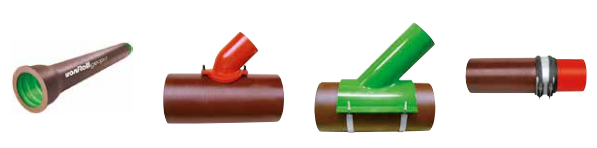

Rückstau, Hebeanlagen, Absperrblasen, Spülstutzen
Clapets anti-refoulement, dispositifs de levage, ballons d'obturation, tubulures de rinçage
Dispositivi antireflusso, impianti di sollevamento, palloni otturatori, manicotti di lavaggio

ab Seite 113 | dès page 113



PP Kanalisationsrohre

Tuyau de canalisation PP

M103601

• JANSEN ottimo

- mit Steckmuffe und Dichtung
- aus verstärktem Polypropylen PP-QD
- innen und aussen weiss

- Ringsteifigkeit SN 8/SN 16
- Stangenlänge 6 m

• JANSEN ottimo

- Avec manchon à emboîter et joint
- En polypropylène renforcé PP-QD
- Intérieur et extérieur blancs

- Rigidité annulaire SN 8/SN 16
- Barres de 6 m

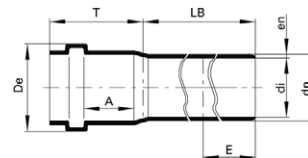

Art. Nr. N° d'art.	dn mm	en mm	di mm	T = Emm	De mm	A mm	SN	NPK-Nr. N° CAN	CHF/m
10107361	160	6.4	147.2	95	186	62	16	476111	26.10
10104685	200	7.7	184.6	126	218	70	16	476111	38.00
10104686	250	9.6	230.8	158	274	86	16	476111	58.50
10104687	315	12.1	290.8	192	340	109	16	476111	88.50
10104688	400	15.3	369.4	246	431	140	16	476111	148.00
10104689	500	16.8	465.8	286	570	130	8	476111	229.00

PP Sickerrohre

Tuyau de drainage en PP

M103602

• JANSEN ottimo

- gelocht
- mit Steckmuffe
- aus verstärktem Polypropylen PP-QD
- innen und aussen weiss

- Ringsteifigkeit SN 16
- Stangenlänge 6 m

• JANSEN ottimo

- Exécution perforée
- Avec manchon à emboîter
- En polypropylène renforcé PP-QD
- Intérieur et extérieur blancs

- Rigidité annulaire SN 16
- Barres de 6 m



Art. Nr. N° d'art.	dn mm	en mm	di mm	Anzahl Loch Nombre de trous	Loch Ø mm Trou Ø mm	Wassereintrittsfläche cm²/m Surface d'entrée d'eau cm²/m	NPK-Nr. N° CAN	CHF/m
10202142	160	6.2	147.6	20	12	22.6	472001	32.60
10202143	200	7.7	184.6	25	12	28.3	472001	55.70
10202144	250	9.6	230.8	25	12	28.3	472001	76.00
10202146	315	12.1	290.8	30	12	33.9	472001	111.00

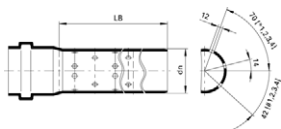

PP Kanal-Bogen

CoUDE PP canal

M103603

• JANSEN ottimo

- segmentiert
- mit Steckmuffe und Dichtung
- weiss

- Ringsteifigkeit SN 16

• JANSEN ottimo

- Segmenté
- Avec manchon à emboîter et joint
- Blanc

- Rigidité annulaire SN 16



15°

Art. Nr. N° d'art.	dn mm	Grad Degrés	z1 mm	z2 mm	NPK-Nr. N° CAN	CHF/Stk CHF/pce
10110368	160	15	81.0	155.0	476211	23.00
10110369		30	96.0	171.0	476211	23.00
10110370		45	143.0	218.0	476211	29.00
10110371		87	229.0	309.0	476211	35.00
10104690	200	15	98.0	153.0	476211	47.00
10104691		30	112.0	177.0	476211	47.00
10104692		45	162.0	217.0	476211	52.00
10104693		87	248.0	328.0	476211	66.00
10104694	250	15	101.0	197.0	476211	100.00
10104695		30	118.0	213.0	476211	100.00
10104696		45	175.0	270.0	476211	146.00
10104697		87	272.0	392.0	476211	184.00
10104698	315	15	91.0	251.0	476211	137.00
10104699		30	112.0	272.0	476211	137.00
10104700		45	184.0	344.0	476211	184.00
10104701		87	353.0	513.0	476211	245.00
10107362	400	15	156.0	306.0	476211	250.00
10107363		30	182.0	334.0	476211	250.00
10107364		45	247.0	447.0	476211	390.00
10107365		87	527.0	677.0	476211	520.00
10107366	500	15	184.0	364.0	476211	990.00
10107367		30	213.0	393.0	476211	990.00
10107368		45	321.0	530.0	476211	1'350.00
10107369		87	586.0	780.0	476211	1'600.00

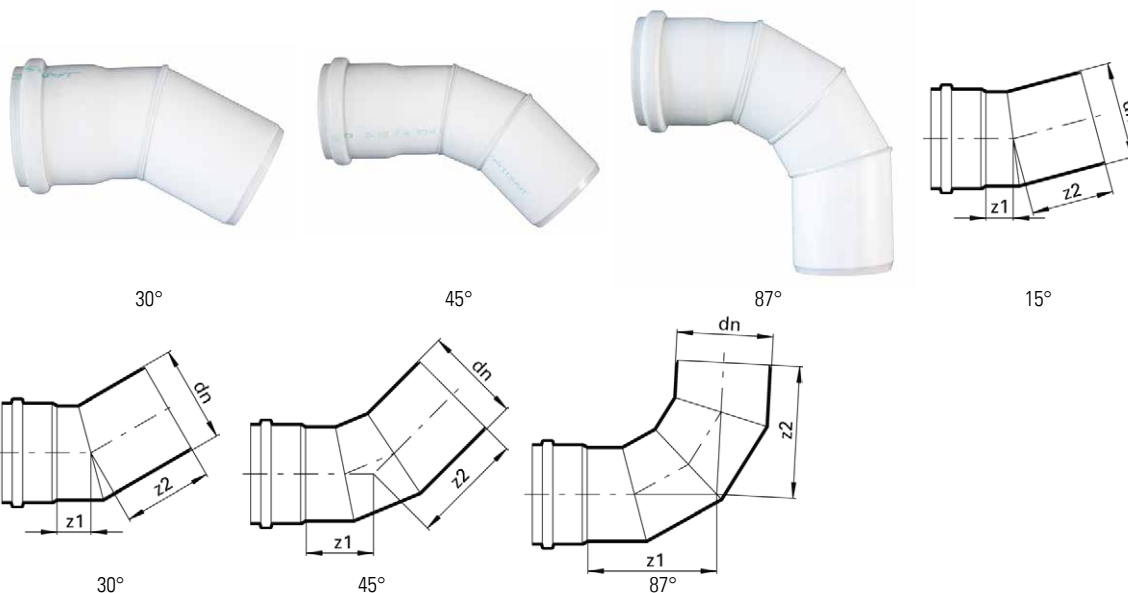

PP Kanal-Abzweige

Embranchement PP canal

M103604

• JANSEN ottimo

- segmentiert
- mit Steckmuffen und Dichtungen
- weiss

- Ringsteifigkeit SN 16

• JANSEN ottimo

- Segmenté
- Avec manchons et joints
- Blanc

- Rigidité annulaire SN 16

Art. Nr. N° d'art.	dn1 mm	dn2 mm	z1 mm	z2 mm	z3 mm	NPK-Nr. N° CAN	CHF/Stk CHF/pce
10110372	160	160	262.0	193.0	263.0	476211	49.00
10104702	200	160	217.0	183.0	321.0	476211	73.00
10104703		200	298.0	202.0	301.0	476211	91.00
10104704	250	160	393.0	217.0	357.0	476211	113.00
10104705		200	374.0	236.0	337.0	476211	151.00
10104706	315	160	419.0	196.0	403.0	476211	170.00
10104707		200	381.0	234.0	373.0	476211	207.00
10104708		250	431.0	309.0	398.0	476211	273.00
10104709	400	160	487.0	513.0	463.0	476211	300.00
10104710		200	499.0	501.0	433.0	476211	330.00
10104711		250	522.0	478.0	479.0	476211	390.00
10104712		315	473.0	527.0	490.0	476211	490.00
10107370	500	160	468.0	533.0	501.0	476211	1'150.00
10107371		200	513.0	481.0	509.0	476211	1'200.00
10107372		250	520.0	481.0	535.0	476211	1'450.00
10107373		315	564.0	436.0	590.0	476211	1'550.00
10107374		400	662.0	338.0	663.0	476211	1'750.00

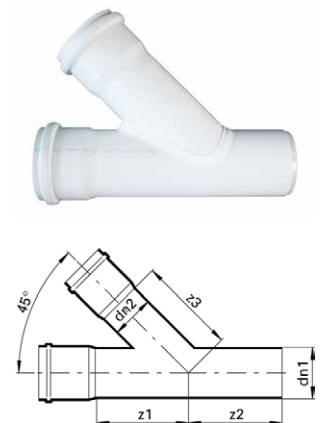

PP Kanal-Reduktionen

Réduction PP canal

M103605

• JANSEN ottimo

- segmentiert
- mit Steckmuffe und Dichtung
- weiss

- Ringsteifigkeit SN 16

• JANSEN ottimo

- Segmenté
- Avec manchon à emboîter et joint
- Blanc

- Rigidité annulaire SN 16

Art. Nr. N° d'art.	dn1 mm	dn2 mm	L1 mm	NPK-Nr. N° CAN	CHF/Stk CHF/pce
10104713	200	160	277	476211	53.00
10104714	250	200	186	476211	128.00
10104715	315	250	220	476211	198.00

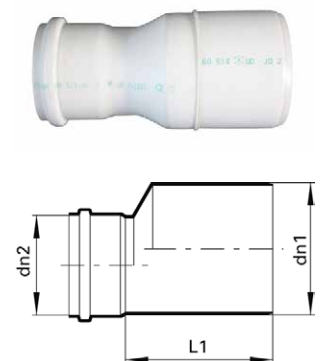

PP Kanal-Überschiebemuffen

Manchon coulissant PP canal

M103606

• JANSEN ottimo

- segmentiert
- mit Dichtungen
- weiss

- Ringsteifigkeit SN 16

• JANSEN ottimo

- Segmenté
- Avec joints
- Blanc

- Rigidité annulaire SN 16

Art. Nr. N° d'art.	dn mm	L1 mm	NPK-Nr. N° CAN	CHF/Stk CHF/pce
10110375	160	210	476211	23.00
10104716	200	270	476211	40.00
10104717	250	310	476211	63.00
10104718	315	401	476211	89.00
10104719	400	500	476211	185.00
10107375	500	558	476211	1'070.00

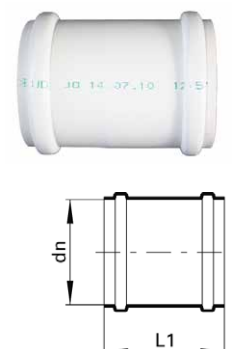

PP Kanal-Doppelmuffen

Manchon double PP canal

M103607

• **JANSEN ottimo**

- segmentiert
- mit Steckmuffen und Dichtungen
- weiss

- Ringsteifigkeit SN 16

• **JANSEN ottimo**

- Segmenté
- Avec manchons et joints
- Blanc

- Rigidité annulaire SN 16

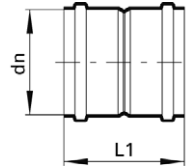

Art. Nr. N° d'art.	dn mm	L1 mm	NPK-Nr. N° CAN	CHF/Stk CHF/pce
10110376	160	265	476211	23.00
10104720	200	291	476211	40.00
10104721	250	350	476211	63.00
10104722	315	452	476211	89.00

PP-HM Kanalrohre

Tuyau en PP-HM canal

M103652

• JANSEN nuovo

- mit Steckmuffe und Dichtung
- aus hochmodularem Polypropylen
- innen und aussen weiss

- Stangenlänge6 m
 - RingsteifigkeitSN 8

• JANSEN nuovo

- Avec manchon à emboîter et joint
- En UHMPE
- Intérieur et extérieur blancs

- Barres de6 m
 - Rigidité annulaireSN 8

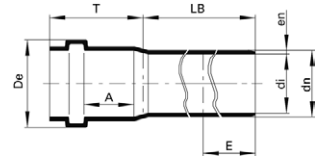

Art. Nr. N° d'art.	dn mm	en mm	di mm	T = Emm	De mm	A mm	LB mm	NPK-Nr. N° CAN	CHF/m
10232301	110	3.8	102.4	83	128	52	6	471121	7.20
10232308	125	4.3	116.4	87	146	55	6	471122	9.20
10232309	160	5.5	149.0	95	186	62	6	471123	14.90
10232310	200	6.9	186.2	126	218	70	6	471124	23.30
10232311	250	8.6	232.8	158	274	86	6	471125	36.20
10232312	315	10.8	293.4	192	340	109	6	471126	57.00
10232313	400	13.7	372.6	246	431	140	6	471127	94.00

PP-HM Sickerrohre

Tuyau de drainage en PP-HM

M103653

• JANSEN nuovo

- gelocht
- mit Steckmuffe
- ohne Dichtung
- aus hochwertigem Polyethylen
- innen und aussen weiss

- Stangenlänge6 m
 - RingsteifigkeitSN 8

• JANSEN nuovo

- Exécution perforée
- Avec manchon à emboîter
- Sans joint
- En polyéthylène de qualité
- Intérieur et extérieur blancs

- Barres de6 m
 - Rigidité annulaireSN 8



Art. Nr. N° d'art.	dn mm	en mm	di mm	Anzahl Loch Nombre de trous	Loch Ø mm Trou Ø mm	Wassereintrittsfläche cm²/m Surface d'entrée d'eau cm²/m	NPK-Nr. N° CAN	CHF/m
10232315	110	3.8	102.4	15	12	17.0	472001	7.40
10232316	125	4.3	116.4	15	12	17.0	472001	9.40
10232317	160	5.5	149.0	20	12	22.6	472001	15.40
10232320	200	6.9	186.2	25	12	28.3	472001	24.10
10232321	250	8.6	232.8	25	12	28.3	472001	37.50
10232322	315	10.8	293.4	30	12	33.9	472001	59.20
10232323	400	13.7	372.6	30	12	33.9	472001	98.00

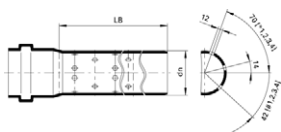

PP-HM Kanal-Bogen

Coude en PP-HM canal

M103654

• JANSEN nuovo

- mit Steckmuffe und Dichtung
- innen und aussen weiss

- Ringsteifigkeit SN 8

• JANSEN nuovo

- Avec manchon à emboîter et joint
- Intérieur et extérieur blancs

- Rigidité annulaire SN 8

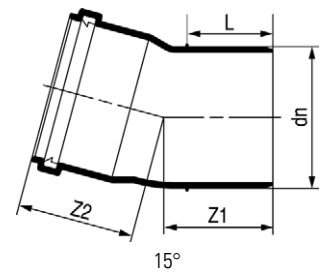

Art. Nr. N° d'art.	dn mm	Grad Degrés	z1 mm	z2 mm	L mm		NPK-Nr. N° CAN	CHF/Stk CHF/pce
10232325	110	15	85.1	94.6	74	gespritzt / Moulé	474121	4.15
10232327		30	93.7	99.2	74	gespritzt / Moulé	474121	4.15
10232328		45	103.0	128.4	74	gespritzt / Moulé	474121	4.15
10232330		87	138.2	143.7	74	gespritzt / Moulé	474141	5.50
10232331	125	15	94.0	101.0	82	gespritzt / Moulé	474122	5.80
10232333		30	104.0	110.8	82	gespritzt / Moulé	474122	5.80
10232334		45	114.5	121.4	82	gespritzt / Moulé	474122	5.80
10232335		87	155.1	162.0	82	gespritzt / Moulé	474142	6.95
10232336	160	15	113.2	122.2	98	gespritzt / Moulé	474123	9.25
10232337		30	125.8	134.8	98	gespritzt / Moulé	474123	9.50
10232338		45	139.3	148.3	98	gespritzt / Moulé	474123	9.50
10232339		87	191.1	200.1	98	gespritzt / Moulé	474143	12.00
10232340	200	15	136.6	146.8	117	gespritzt / Moulé	474124	21.90
10232341		30	151.9	162.1	117	gespritzt / Moulé	474124	21.90
10232342		45	168.4	178.6	117	gespritzt / Moulé	474124	21.90
10232343		87	231.4	241.6	117	gespritzt / Moulé	474144	29.00
10270365	250	15	171.0	183.0	144	gespritzt / Moulé		59.00
10232344		15	101.0	197.0		segmentiert / Segmenté	474125	100.00
10270366		30	191.5	203.5	144	gespritzt / Moulé		59.00
10232345		30	118.0	213.0		segmentiert / Segmenté	474125	100.00
10270367		45	213.0	225.0	144	gespritzt / Moulé		59.00
10232346		45	175.0	270.0		segmentiert / Segmenté	474125	146.00
10270368		88.5	292.5	305.0	144	gespritzt / Moulé		64.00
10232347		87	272.0	392.0		segmentiert / Segmenté	474145	184.00
10270369	315	15	204.0	220.0	171	gespritzt / Moulé		105.00
10232348		15	91.0	251.0		segmentiert / Segmenté	474126	137.00
10270370		30	229.0	245.0	171	gespritzt / Moulé		105.00
10232349		30	112.0	272.0		segmentiert / Segmenté	474126	137.00
10270371		45	256.0	272.0	171	gespritzt / Moulé		105.00
10232350		45	184.0	344.0		segmentiert / Segmenté	474126	184.00
10270372		88.5	355.0	371.0	171	gespritzt / Moulé		113.00
10232351		87	363.0	513.0		segmentiert / Segmenté	474146	245.00
10232352	400	15	156.0	306.0		segmentiert / Segmenté	474127	250.00
10232353		30	182.0	334.0		segmentiert / Segmenté	474127	250.00
10232354		45	247.0	447.0		segmentiert / Segmenté	474127	390.00
10232356		87	527.0	677.0		segmentiert / Segmenté	474147	520.00

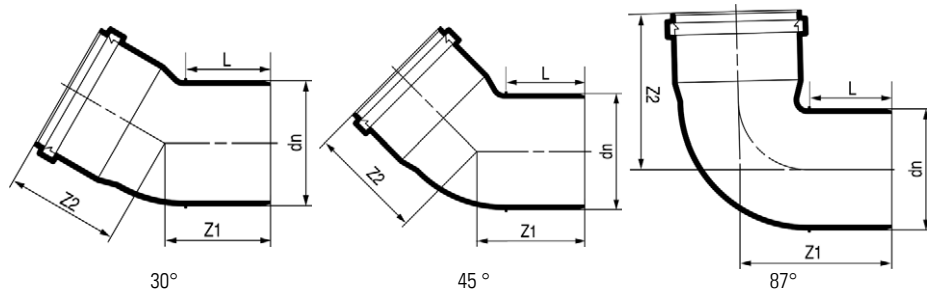

PP-HM Kanal-Abzweiger

Embranchement en PP-HM canal

M103655

• JANSEN nuovo

- mit Steckmuffen und Dichtungen
- innen und aussen weiss

- Abzweige 45 °
- Ringsteifigkeit SN 8

• JANSEN nuovo

- Avec manchons et joints
- Intérieur et extérieur blancs

- Embranchement 45 °
- Rigidité annulaire SN 8



Art. Nr. N° d'art.	dn1 mm	dn2 mm	z1 mm	z2 mm	z3 mm		NPK-Nr. N° CAN	CHF/Stk CHF/pce
10232361	110	110	64	321	153.0	gespritzt / Moulé	474421	7.90
10232362	125	110	71	358	174.0	gespritzt / Moulé	474422	10.60
10232363		125	71	358	171.0	gespritzt / Moulé	474422	11.40
10232364	160	110	84	446	218.0	gespritzt / Moulé	474423	23.50
10232365		125	84	446	211.0	gespritzt / Moulé	474423	24.00
10232366		160	84	446	218.0	gespritzt / Moulé	474423	24.50
10232367	200	110	100	544	265.0	gespritzt / Moulé	474424	41.60
10232368		125	100	544	257.0	gespritzt / Moulé	474424	41.60
10232369		160	100	544	278.0	gespritzt / Moulé	474424	43.70
10232370		200	100	544	277.0	gespritzt / Moulé	474425	46.80
10270377	250	160	123	676	308.0	gespritzt / Moulé		95.00
10232371		160	393	217	357.0	segmentiert / Segmenté	474426	113.00
10270378		200	123	676	333.0	gespritzt / Moulé		95.00
10232372		200	374	236	337.0	segmentiert / Segmenté	474426	151.00
10270379		250	123	676	344.0	gespritzt / Moulé		105.00
10232373		250	378	232	387.0	segmentiert / Segmenté	474427	265.00
10270380	315	160	146	832	352.0	gespritzt / Moulé		170.00
10232374		160	419	196	403.0	segmentiert / Segmenté	474427	170.00
10270381		200	146	832	379.0	gespritzt / Moulé		170.00
10232375		200	381	234	373.0	segmentiert / Segmenté	474427	207.00
10270382		250	146	832	412.0	gespritzt / Moulé		170.00
10232376		250	431	309	398.0	segmentiert / Segmenté	474427	273.00
10270383		315	146	832	435.0	gespritzt / Moulé		194.00
10232377		315	463	277	430.0	segmentiert / Segmenté	474427	358.00
10232378	400	160	487	513	463.0	segmentiert / Segmenté	474427	300.00
10232379		200	499	501	433.0	segmentiert / Segmenté	474427	460.00
10232380		250	522	478	479.0	segmentiert / Segmenté	474427	480.00
10232381		315	473	527	490.0	segmentiert / Segmenté	474427	490.00
10232382		400	533	467	533.0	segmentiert / Segmenté	474427	620.00

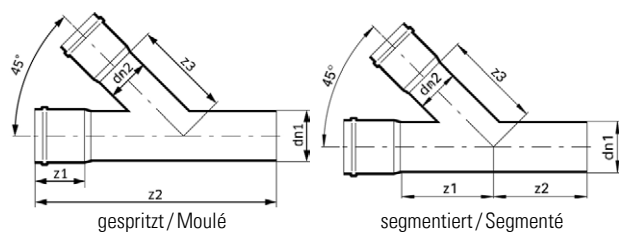

PP-HM Kanal-Reduktionen

Réduction en PP-HM canal

M103656

• **JANSEN nuovo**

- mit Steckmuffe und Dichtung
- innen und aussen weiss

- Ringsteifigkeit SN 8

• **JANSEN nuovo**

- Avec manchon à emboîter et joint
- Intérieur et extérieur blancs

- Rigidité annulaire SN 8



Art. Nr. N° d'art.	dn1 mm	dn2 mm	L1 mm		NPK-Nr. N° CAN	CHF/Stk CHF/pce
10232397	125	110	114	gespritzt/Moulé	474821	8.30
10232398	160	110	150	gespritzt/Moulé	474822	12.50
10232399		125	144	gespritzt/Moulé	474822	12.50
10232400	200	160	170	gespritzt/Moulé	474824	19.00
10270384	250	200	214	gespritzt/Moulé		55.00
10232401		200	277	segmentiert/Segmenté	474825	128.00
10270385	315	250	263	gespritzt/Moulé		198.00
10232402		250	186	segmentiert/Segmenté	474826	198.00
10232403	400	315	220	segmentiert/Segmenté	474827	310.00

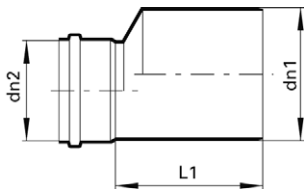

PP-HM Kanal-Überschiebemuffen

Manchon coulissant en PP-HM canal

M103657

• **JANSEN nuovo**

- mit Dichtungen
- innen und aussen weiss

- Ringsteifigkeit SN 8

• **JANSEN nuovo**

- Avec joints
- Intérieur et extérieur blancs

- Rigidité annulaire SN 8



Art. Nr. N° d'art.	dn mm	L mm		NPK-Nr. N° CAN	CHF/Stk CHF/pce
10232404	110	144	gespritzt/Moulé	474711	3.60
10232405	125	160	gespritzt/Moulé	474711	5.00
10232406	160	192	gespritzt/Moulé	474711	8.80
10232407	200	230	gespritzt/Moulé	474711	16.80
10270373	250	282	gespritzt/Moulé	474711	55.00
10232408		310	segmentiert/Segmenté		63.00
10270374	315	336	gespritzt/Moulé	474711	89.00
10232409		401	segmentiert/Segmenté		89.00
10232410	400	500	segmentiert/Segmenté		165.00

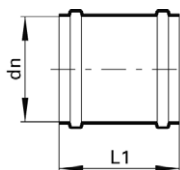

PP-HM Kanal-Doppelmuffen

Manchon double en PP-HM canal

M103658

• JANSEN nuovo

- mit Dichtungen
- innen und aussen weiss

- Ringsteifigkeit SN 8

• JANSEN nuovo

- Avec joints
- Intérieur et extérieur blancs

- Rigidité annulaire SN 8



Art. Nr. N° d'art.	dn mm	L mm		NPK-Nr. N° CAN	CHF/Stk CHF/pce
10232412	110	144	gespritzt/Moulé	474721	3.60
10232413	125	160	gespritzt/Moulé	474721	5.00
10232414	160	192	gespritzt/Moulé	474721	8.80
10232415	200	230	gespritzt/Moulé	474721	16.80
10270375	250	282	gespritzt/Moulé	474721	55.00
10232416		350	segmentiert/Segmenté		63.00
10270376	315	336	gespritzt/Moulé	474721	89.00
10232417		452	segmentiert/Segmenté		89.00
10232418	400	538	segmentiert/Segmenté		165.00

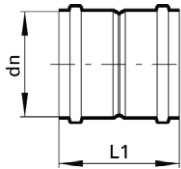

Lippendichtungen

Joint à lèvres

M103659

- für ottimo (PP-QD) und nuovo (PP-HM) Rohre und Formstücke

- Pour tuyaux et pièces de formes ottimo (PP-QD) et nuovo (PP-HM)

Art. Nr. N° d'art.	dn mm	B mm	H mm	Typ Type	CHF/Stk CHF/pce
10232419	110	11.0	12.3	SX	1.50
10232420	125	11.0	12.5	SX	1.70
10232421	160	14.0	17.0	SX	2.00
10232422	200	14.8	13.6	SX2	4.50
10232423	250	19.2	17.2	SX2	10.00
10232424	315	21.5	19.8	SX2	15.00
10232425	400	24.1	24.4	SX2	20.00

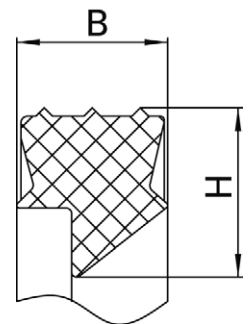

PP-HM Kanalrohre

Tuyau en PP-HM canal

M103660

- Stalen
- EN 1852

- kompakt
 - füllstofffrei
 - mit aufgesteckter langer Doppelmuffe und Dichtungen
 - beige
- Ringsteifigkeit SN 4
 - Serie 16
 - SDR 33
 - Stangenlänge 6 m

- Stalen
- EN 1852

- Compact
 - Sans matière de charge
 - Avec manchon double long monté et joints
 - Beige
- Rigidité annulaire SN 4
 - Série 16
 - SDR 33
 - Barres de 6 m



Art. Nr. N° d'art.	Ø mm	Wandstärke mm Épaisseur de paroi mm	NPK-Nr. N° CAN	CHF/m
10243521	110	3.4	471111	6.15
10243524	125	3.9	471112	8.00
10243525	160	4.9	471113	12.90
10243527	200	6.2	471114	20.20
10243528	250	7.7	471115	31.90
10243529	315	9.7	471116	51.40
10243530	400	12.3	471117	84.20

PP-HM Kanalrohre

Tuyau en PP-HM canal

M103661

- Stalen
- EN 1852

- kompakt
 - füllstofffrei
 - mit aufgesteckter langer Doppelmuffe und Dichtungen
 - beige mit hellbraunen Streifen
- Ringsteifigkeit SN 8
 - Serie 14
 - SDR 29
 - Stangenlänge 6 m

- Stalen
- EN 1852

- Compact
 - Sans matière de charge
 - Avec manchon double long monté et joints
 - Beige avec rayures brun clair
- Rigidité annulaire SN 8
 - Série 14
 - SDR 29
 - Barres de 6 m



Art. Nr. N° d'art.	Ø mm	Wandstärke mm Épaisseur de paroi mm	NPK-Nr. N° CAN	CHF/m
10243531	110	3.8	471121	6.90
10243532	125	4.3	471122	8.80
10243533	160	5.5	471123	14.35
10243534	200	6.9	471124	22.40
10243535	250	8.6	471125	34.85
10243536	315	10.8	471126	55.00
10243537	400	13.7	471127	91.65

PP-HM Kanalrohre

Tuyau en PP-HM canal

M103662

- Stalen
- EN 1852

- kompakt
- füllstofffrei
- mit aufgesteckter langer Doppelmuffe und Dichtungen
- beige mit dunkelbraunen Streifen

- Ringsteifigkeit SN 12
- Serie 12.5
- SDR 26
- Stangenlänge 6 m

- Stalen
- EN 1852

- Compact
- Sans matière de charge
- Avec manchon double long monté et joints
- Beige avec rayures brun foncé

- Rigidité annulaire SN 12
- Série 12.5
- SDR 26
- Barres de 6 m



Art. Nr. N° d'art.	Ø mm	Wandstärke mm Épaisseur de paroi mm	NPK-Nr. N° CAN	CHF/m
10243538	110	4.2	471131	7.55
10243539	125	4.8	471131	9.75
10243546	160	6.2	471131	16.05
10243547	200	7.7	471131	24.85
10243548	250	9.6	471131	38.65
10243549	315	12.1	471131	61.25
10243550	400	15.3	471131	102.10

PP-HM Sickerrohre

Tuyau de drainage en PP-HM

M103663

- Stalen
- EN 1852

- gelocht
- kompakt
- füllstofffrei
- mit aufgesteckter langer Doppelmuffe
- ohne Dichtung
- beige

- Ringsteifigkeit SN 4
- Serie 16
- SDR 33
- Stangenlänge 6 m

- Stalen
- EN 1852

- Exécution perforée
- Compact
- Sans matière de charge
- Avec manchon double long monté
- Sans joint
- Beige

- Rigidité annulaire SN 4
- Série 16
- SDR 33
- Barres de 6 m



Art. Nr. N° d'art.	Ø mm	Wandstärke mm Épaisseur de paroi mm	NPK-Nr. N° CAN	CHF/m
10243551	110	3.4	472001	6.40
10243553	125	3.9	472001	8.30
10243558	160	4.9	472001	13.35
10243559	200	6.2	472001	20.95
10243560	250	7.7	472001	33.05
10243561	315	9.7	472001	53.20
10243562	400	12.3	472001	87.05

PP-HM Sickerrohre

Tuyau de drainage en PP-HM

M103664

- Stalen
- EN 1852

- gelocht
- kompakt
- füllstofffrei
- mit aufgesteckter langer Doppelmuffe
- ohne Dichtung
- beige mit hellbraunen Streifen

- Ringsteifigkeit SN 8
- Serie 14
- SDR 29
- Stangenlänge 6 m

- Stalen
- EN 1852

- Exécution perforée
- Compact
- Sans matière de charge
- Avec manchon double long monté
- Sans joint
- Beige avec rayures brun clair

- Rigidité annulaire SN 8
- Série 14
- SDR 29
- Barres de 6 m



Art. Nr. N° d'art.	Ø mm	Wandstärke mm Épaisseur de paroi mm	NPK-Nr. N° CAN	CHF/m
10243563	110	3.8	472001	7.15
10243564	125	4.3	472001	9.10
10243565	160	5.5	472001	14.85
10243566	200	6.9	472001	23.20
10243567	250	8.6	472001	36.10
10243568	315	10.8	472001	56.95
10243569	400	13.7	472001	96.35

stalder extrusion

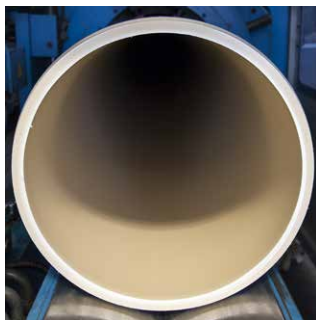

PP-HM Kanal-Bogen

Coude en PP-HM canal

M103665

- Stalen
- EN 1852

- gespritzt
- kompakt
- füllstofffrei
- mit Dichtung
- beige

- Ringsteifigkeit SN 4 - 16

- Stalen
- EN 1852

- Moulé
- Compact
- Sans matière de charge
- Avec joint
- Beige

- Rigidité annulaire SN 4 - 16

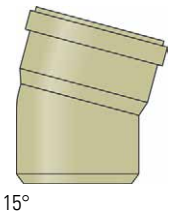

15°

Art. Nr. N° d'art.	Ø mm	Grad Degrés	NPK-Nr. N° CAN	CHF/Stk CHF/pce
10243570	110	15	474121	4.00
10243576		30	474121	4.00
10243647		45	474121	4.00
10243654		87.5	474141	4.80
10243571	125	15	474122	5.60
10243577		30	474122	5.60
10243648		45	474122	5.60
10243655		87.5	474142	6.70
10243572	160	15	474123	8.90
10243578		30	474123	8.90
10243649		45	474123	8.90
10243656		87.5	474143	11.00
10243573	200	15	474124	21.00
10243579		30	474124	21.00
10243651		45	474124	21.00
10243657		87.5	474144	25.00
10243574	250	15	474125	48.00
10243580		30	474125	48.00
10243652		45	474125	48.00
10243658		87.5	474145	52.00
10243575	315	15	474126	86.00
10243581		30	474126	86.00
10243653		45	474126	86.00
10243659		87.5	474146	93.00

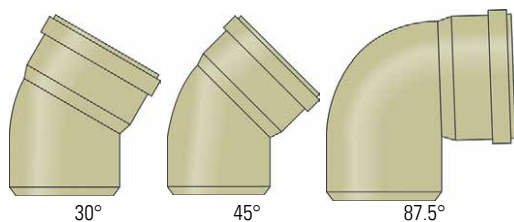

30°

45°

87.5°

PP-HM Kanal-Abzweiger

Embranchement en PP-HM canal

M103666

- Stalen
- EN 1852

- egal
- gespritzt
- kompakt
- füllstofffrei
- mit Dichtungen
- beige

- Abzweige 45 °
- Ringsteifigkeit SN 4 - 16

- Stalen
- EN 1852

- Exécution égale
- Moulé
- Compact
- Sans matière de charge
- Avec joints
- Beige

- Embranchement 45 °
- Rigidité annulaire SN 4 - 16

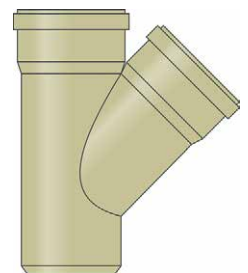

Art. Nr. N° d'art.	Ø mm	NPK-Nr. N° CAN	CHF/Stk CHF/pce
10243671	110	474421	9.00
10243672	125	474422	12.00
10243673	160	474423	22.50
10243674	200	474425	45.00
10243675	250	474427	86.00
10243676	315	474427	160.00

PP-HM Kanal-Abzweiger

Embranchement en PP-HM canal

M103667

- Stalen
- EN 1852

- reduziert
- gespritzt
- kompakt
- füllstofffrei
- mit Dichtungen
- beige

- Abzweige..... 45 °
- Ringsteifigkeit..... SN 4 - 16

- Stalen
- EN 1852

- Exécution réduite
- Moulé
- Compact
- Sans matière de charge
- Avec joints
- Beige

- Embranchement..... 45 °
- Rigidité annulaire..... SN 4 - 16

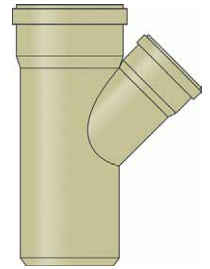

Art. Nr. N° d'art.	Ø mm	NPK-Nr. N° CAN	CHF/Stk CHF/pce
10243679	125 - 110	474422	11.50
10243680	160 - 110	474423	21.00
10243681	160 - 125	474423	21.50
10243682	200 - 110	474424	40.00
10243683	200 - 125	474424	40.00
10243684	200 - 160	474424	42.00
10243685	250 - 160	474426	78.00
10243686	250 - 200	474427	78.00
10243687	315 - 200	474427	140.00
10243688	315 - 250	474427	140.00

PP-HM Kanal-Reduktionen

Réduction en PP-HM canal

M103668

- Stalen
- EN 1852

- gespritzt
- kompakt
- füllstofffrei
- mit Dichtung
- beige

- Ringsteifigkeit..... SN 4 - 16

- Stalen
- EN 1852

- Moulé
- Compact
- Sans matière de charge
- Avec joint
- Beige

- Rigidité annulaire..... SN 4 - 16

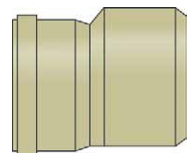

Art. Nr. N° d'art.	Ø mm	NPK-Nr. N° CAN	CHF/Stk CHF/pce
10243689	125 - 110	474821	8.00
10243692	160 - 110	474822	11.00
10243693	160 - 125	474822	11.00
10243694	200 - 110	474823	17.00
10243695	200 - 125	474823	17.00
10243696	200 - 160	474824	17.00
10243698	250 - 200	474825	45.00
10243699	315 - 200	474827	90.00
10243700	315 - 250	474826	65.00

PP-HM Kanal-Überschiebemuffen

Manchon coulissant en PP-HM canal

M103669

- Stalen
- EN 1852

- gespritzt
- kompakt
- füllstofffrei
- mit Dichtungen
- beige

- Ringsteifigkeit SN 4 - 16

- Stalen
- EN 1852

- Moulé
- Compact
- Sans matière de charge
- Avec joints
- Beige

- Rigidité annulaire SN 4 - 16

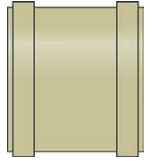

Art. Nr. N° d'art.	Ø mm	NPK-Nr. N° CAN	CHF/Stk CHF/pce
10243714	110	474781	4.00
10243715	125	474782	6.00
10243716	160	474783	10.70
10243717	200	474784	25.00
10243718	250	474785	45.00
10243719	315		73.00

PP-HM Kanal-Doppelmuffen

Manchon double en PP-HM canal

M103670

- Stalen
- EN 1852

- gespritzt
- kompakt
- füllstofffrei
- mit Dichtungen
- beige

- Ringsteifigkeit SN 4 - 16

- Stalen
- EN 1852

- Moulé
- Compact
- Sans matière de charge
- Avec joints
- Beige

- Rigidité annulaire SN 4 - 16

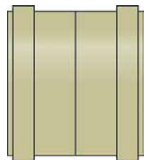

Art. Nr. N° d'art.	Ø mm	NPK-Nr. N° CAN	CHF/Stk CHF/pce
10243720	110	474720	4.00
10243721	125	474720	6.00
10243722	160	474720	10.70
10243724	200	474720	25.00
10243725	250	474720	45.00
10243726	315	474720	73.00

PP-HM Kanal-Doppelmuffen

Manchon double en PP-HM canal

M103671

- Stalen
- EN 1852

- gespritzt
- lange Ausführung
- kompakt
- füllstofffrei
- mit Dichtungen
- beige

- Ringsteifigkeit SN 4 - 16

- Stalen
- EN 1852

- Moulé
- Exécution longue
- Compact
- Sans matière de charge
- Avec joints
- Beige

- Rigidité annulaire SN 4 - 16

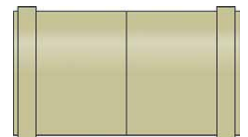

Art. Nr. N° d'art.	Ø mm	CHF/Stk CHF/pce
10243727	110	6.80
10243728	125	9.30
10243729	160	17.40
10243730	200	33.60
10243731	250	78.00
10243732	315	110.00

PP-HM Kanal-Einzelsteckmuffen

Manchon à emboîter en PP-HM canal

M103672

- Stalen
- EN 1852

- gespritzt
- zum Schweißen
- kompakt
- füllstofffrei
- mit Dichtungen
- beige

- RingsteifigkeitSN 4 - 16

- Stalen
- EN 1852

- Moulé
- À souder
- Compact
- Sans matière de charge
- Avec joints
- Beige

- Rigidité annulaireSN 4 - 16

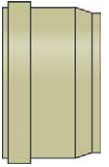

Art. Nr. N° d'art.	Ø mm	CHF/Stk CHF/pce
10243733	110	2.40
10243734	125	3.60
10243735	160	6.40
10243736	200	15.00
10243737	250	39.60
10243738	315	56.40

PP-HM Endkappen

Capuchon de terminaison PP-HM

M103673

- Stalen
- EN 1852

- gespritzt
- für Muffen
- kompakt
- füllstofffrei
- beige

- RingsteifigkeitSN 4 - 16

- Stalen
- EN 1852

- Moulé
- Pour manchons
- Compact
- Sans matière de charge
- Beige

- Rigidité annulaireSN 4 - 16



Art. Nr. N° d'art.	Ø mm	CHF/Stk CHF/pce
10243739	110	3.00
10243740	125	3.80
10243741	160	4.50
10243742	200	8.30

Dichtungen

Joint

M103674

- Stalen

- für PP-HM Muffen

- Stalen

- Pour manchons PP-HM

Art. Nr. N° d'art.	Ø mm	CHF/Stk CHF/pce
10243743	110	0.50
10243744	125	0.75
10243745	160	1.00
10243746	200	2.00
10243748	250	5.50
10243749	315	7.00

PP-HM Kanalrohre

Tuyau en PP-HM canal

M103639

• **EN 1852**

- füllstofffrei
- mit aufgesteckter Doppelmuffe und Dichtungen
- beige

- Ringsteifigkeit	SN 4
- Serie	16
- SDR	33
- Stangenlänge	6 m

• **EN 1852**

- Sans matière de charge
- Avec manchon double monté et joints
- Beige

- Rigidité annulaire	SN 4
- Série	16
- SDR	33
- Barres de	6 m

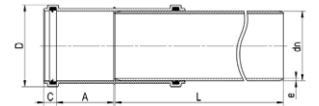

Art. Nr. N° d'art.	dn mm	e mm	D mm	C mm	A mm	CHF/m
10232431	110	3.4	129.2	20.0	51.0	5.10
10232432	125	3.9	147.3	23.0	56.0	6.65
10232433	160	4.9	186.3	29.0	65.0	10.65
10232434	200	6.2	230.6	36.0	77.0	17.30

PP-HM Kanalrohre

Tuyau en PP-HM canal

M103640

• **EN 1852**

- füllstofffrei
- mit aufgesteckter Doppelmuffe und Dichtungen
- beige

- Ringsteifigkeit	SN 8
- Serie	14
- SDR	29
- Stangenlänge	6 m

• **EN 1852**

- Sans matière de charge
- Avec manchon double monté et joints
- Beige

- Rigidité annulaire	SN 8
- Série	14
- SDR	29
- Barres de	6 m

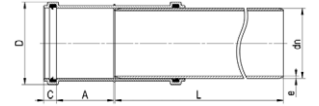

Art. Nr. N° d'art.	dn mm	e mm	D mm	C mm	A mm	CHF/m
10232435	110	3.8	129.2	20.0	51.0	5.70
10232436	125	4.3	147.3	23.0	56.0	7.25
10232437	160	5.5	186.3	29.0	65.0	11.85
10232438	200	6.9	230.6	36.0	77.0	19.20
10232439	250	8.6	290.8	48.0	90.0	30.85
10232440	315	10.8	361.1	57.0	108.0	48.70
10238374	400	13.7	455.3	65.0	121.0	81.00
10277875	500	17.1	568.6	90.0	130.0	137.00

PP-HM Kanalrohre

Tuyau en PP-HM canal

M103641

• **EN 1852**

- füllstofffrei
- mit aufgesteckter Doppelmuffe und Dichtungen
- beige

- Ringsteifigkeit	SN 12
- Serie	12.5
- SDR	26
- Stangenlänge	6 m

• **EN 1852**

- Sans matière de charge
- Avec manchon double monté et joints
- Beige

- Rigidité annulaire	SN 12
- Série	12.5
- SDR	26
- Barres de	6 m

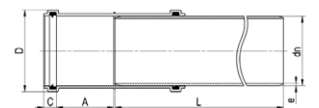

Art. Nr. N° d'art.	dn mm	e mm	D mm	C mm	A mm	CHF/m
10238207	110	4.2	129.2	20.0	51.0	6.25
10238208	125	4.8	147.3	23.0	56.0	8.05
10238209	160	6.2	186.3	29.0	65.0	13.30
10238210	200	7.7	230.6	36.0	77.0	21.30
10238211	250	9.6	290.8	48.0	90.0	34.25
10238212	315	12.1	361.1	57.0	108.0	54.30
10238373	400	15.3	455.3	65.0	121.0	90.20
10277876	500	19.1	568.6	90.0	130.0	152.00
10294620	630	24.1	714.3	113.0	165.0	272.20

PP-HM Kanalrohre

Tuyau en PP-HM canal

M103642

• EN 1852

- füllstofffrei
- mit aufgesteckter Doppelmuffe und Dichtungen
- beige

- Ringsteifigkeit SN 16
- Serie 10.5
- SDR 22
- Stangenlänge 6 m

• EN 1852

- Sans matière de charge
- Avec manchon double monté et joints
- Beige

- Rigidité annulaire SN 16
- Série 10.5
- SDR 22
- Barres de 6 m

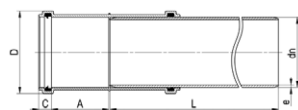

Art. Nr. N° d'art.	dn mm	e mm	D mm	C mm	A mm	CHF/m
10273097	110	5.0	129.2	20.0	51.0	7.30
10273098	125	5.7	147.3	23.0	56.0	11.55
10273099	160	7.3	186.3	29.0	65.0	15.45
10273100	200	9.1	230.6	36.0	77.0	24.95
10273101	250	11.4	290.8	48.0	90.0	40.30
10273102	315	14.4	361.1	57.0	108.0	64.00
10273103	400	18.2	455.3	65.0	121.0	106.00
10277877	500	22.8	568.6	90.0	130.0	180.00
10294621	630	28.7	714.3	113.0	165.0	318.80

PP-HM Sickerrohre

Tuyau de drainage en PP-HM

M103643

• EN 1852

- füllstofffrei
- gelocht
- mit aufgesteckter Doppelmuffe und Dichtungen
- beige

- Ringsteifigkeit SN 4
- Serie 16
- SDR 33
- Stangenlänge 6 m

• EN 1852

- Sans matière de charge
- Exécution perforée
- Avec manchon double monté et joints
- Beige

- Rigidité annulaire SN 4
- Série 16
- SDR 33
- Barres de 6 m



Art. Nr. N° d'art.	dn mm	e mm	D mm	C mm	A mm	Anzahl Loch Nombre de trous	Loch Ø mm Trou Ø mm	Wassereintrittsfläche cm²/m Surface d'entrée d'eau cm²/m	CHF/m
10232441	110	3.4	129.2	20.0	51.0	4	12	36	5.35
10232442	125	3.9	147.3	23.0	56.0	4	12	36	7.00
10232443	160	4.9	186.3	29.0	65.0	6	12	54	11.20
10232444	200	6.2	230.6	36.0	77.0	6	16	121	18.20

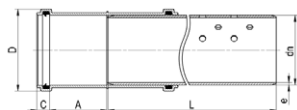

PP-HM Sickerrohre

Tuyau de drainage en PP-HM

M103644

• **EN 1852**

- füllstofffrei
- gelocht
- mit aufgesteckter Doppelmuffe und Dichtungen
- beige

- Ringsteifigkeit SN 8
- Serie 14
- SDR 29
- Stangenlänge 6 m

• **EN 1852**

- Sans matière de charge
- Exécution perforée
- Avec manchon double monté et joints
- Beige

- Rigidité annulaire SN 8
- Série 14
- SDR 29
- Barres de 6 m



Art. Nr. N° d'art.	dn mm	e mm	D mm	C mm	A mm	Anzahl Loch Nombre de trous	Loch Ø mm Trou Ø mm	Wassereintrittsfläche cm ² /m Surface d'entrée d'eau cm ² /m	CHF/m
10232445	110	3.8	129.2	20.0	51.0	4	12	36	6.00
10232446	125	4.3	147.3	23.0	56.0	4	12	36	7.65
10232447	160	5.5	186.3	29.0	65.0	6	12	54	12.50
10232448	200	6.9	230.6	36.0	77.0	6	16	121	20.20
10232449	250	8.6	290.8	48.0	90.0	6	16	121	32.40
10232450	315	10.8	361.1	57.0	108.0	6	16	121	51.15
10281487	400	13.7	455.3	65.0	121.0	6	16	121	84.90

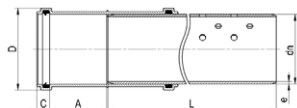

PP-HM Kanal-Bogen

Coude en PP-HM canal

M103645

• EN 1852

- mit Steckmuffe und Dichtung
- füllstofffrei
- beige

- Ringsteifigkeit SN 12

• EN 1852

- Avec manchon à emboîter et joint
- Sans matière de charge
- Beige

- Rigidité annulaire SN 12



15°

Art. Nr. N° d'art.	dn mm	Grad Degrés	D mm	C mm	A mm	L1 mm	Z1 mm	Z2 mm		NPK-Nr. N° CAN	CHF/Stk CHF/pce
10232451	110	15	129.2	20.0	44.0	74.0	11.1	30.6	gespritzt/Moulé	455121	3.80
10232452		30	129.2	20.0	44.0	74.0	19.7	35.2	gespritzt/Moulé	455121	3.80
10232453		45	129.2	20.0	44.0	74.0	29.0	64.4	gespritzt/Moulé	455121	3.80
10232454		88.5	129.2	20.0	44.0	74.0	64.2	97.7	gespritzt/Moulé	455115	4.70
10232455	125	15	147.3	23.0	48.0	82.0	12.0	30.0	gespritzt/Moulé	455122	5.10
10232456		30	147.3	23.0	48.0	82.0	22.0	39.8	gespritzt/Moulé	455116	5.10
10232457		45	147.3	23.0	48.0	82.0	32.5	50.4	gespritzt/Moulé	455122	5.10
10232458		88.5	147.3	23.0	48.0	82.0	73.1	91.0	gespritzt/Moulé	455116	5.90
10232459	160	15	186.3	29.0	55.0	98.0	15.2	38.2	gespritzt/Moulé	455123	8.50
10232460		30	186.3	29.0	55.0	98.0	27.8	50.8	gespritzt/Moulé		8.50
10232461		45	186.3	29.0	55.0	98.0	41.3	64.3	gespritzt/Moulé	455123	8.50
10232462		88.5	186.3	29.0	55.0	98.0	93.1	116.1	gespritzt/Moulé		10.70
10232463	200	15	230.6	36.0	64.0	117.0	19.6	46.8	gespritzt/Moulé	455114	19.00
10232464		30	230.6	36.0	64.0	117.0	34.9	62.1	gespritzt/Moulé	455117	19.00
10232465		45	230.6	36.0	64.0	117.0	51.4	78.6	gespritzt/Moulé	455114	19.00
10232466		88.5	230.6	36.0	64.0	117.0	114.4	141.6	gespritzt/Moulé	455117	26.00
10232467	250	15	290.8	48.0	75.0	144.0	27.0	60.0	gespritzt/Moulé		48.00
10232468		30	290.8	48.0	75.0	144.0	47.5	80.5	gespritzt/Moulé		48.00
10232469		45	290.8	48.0	75.0	144.0	69.0	102.0	gespritzt/Moulé		48.00
10232470		88.5	290.8	48.0	75.0	144.0	148.5	182.0	gespritzt/Moulé		52.00
10232471	315	15	361.1	57.0	89.0	171.0	33.0	74.0	gespritzt/Moulé		86.00
10232472		30	361.1	57.0	89.0	171.0	58.0	99.0	gespritzt/Moulé		86.00
10232473		45	361.1	57.0	89.0	171.0	85.0	126.0	gespritzt/Moulé		86.00
10232474		88.5	361.1	57.0	89.0	171.0	184.0	225.0	gespritzt/Moulé		93.00
10238377	400	15	455.3	65.0	108.0	209.0	38.0	96.0	gespritzt/Moulé		135.00
10238380		30	455.3	65.0	108.0	209.0	69.0	127.0	gespritzt/Moulé		135.00
10238381		45	455.3	65.0	108.0	209.0	102.0	160.0	gespritzt/Moulé		135.00
10277878	500	15	568.6	90.0	130.0				handgefertigt / Fabr. manuelle		490.00
10277879		30	568.6	90.0	130.0				handgefertigt / Fabr. manuelle		530.00
10277880		45	568.6	90.0	130.0				handgefertigt / Fabr. manuelle		740.00
10294622		88.5	568.6	90.0	130.0				handgefertigt / Fabr. manuelle		950.00
10294623	630	15	714.3	113.0	165.0				handgefertigt / Fabr. manuelle		1'225.00
10294624		30	714.3	113.0	165.0				handgefertigt / Fabr. manuelle		1'385.00
10294625		45	714.3	113.0	165.0				handgefertigt / Fabr. manuelle		1'695.00
10294626		88.5	714.3	113.0	165.0				handgefertigt / Fabr. manuelle		2'650.00

Für Bogen dn 400/88.5° kann 2x Bogen 45° verwendet werden

Pour un coude dn 400/88.5°, on peut utiliser 2 coudes 45°



30°



45°



88.5°

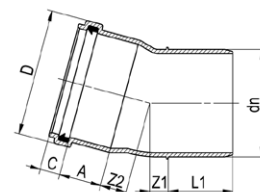

15°

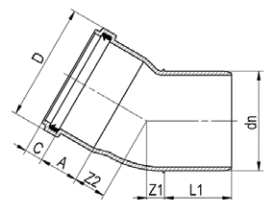

30°

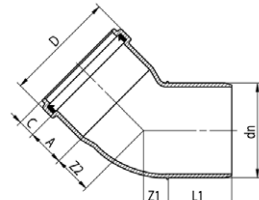

45°

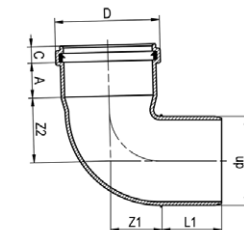

88.5°

PP-HM Kanal-Abzweiger

Embranchement en PP-HM canal

M103646

• EN 1852

- füllstofffrei
- mit Steckmuffen und Dichtungen
- beige

- Abzweige..... 45 °
- Ringsteifigkeit..... SN 12

• EN 1852

- Sans matière de charge
- Avec manchons et joints
- Beige

- Embranchement..... 45 °
- Rigidité annulaire..... SN 12



egal
égal

Art. Nr. N° d'art.	dn - dn2mm	D mm	C mm	A mm	D1 mm	C1 mm	A1 mm	L1 mm	Z1 mm	Z2 mm	L mm	NPK-Nr. N° CAN	CHF/Stk CHF/pce
10232475	110 - 110	129.2	20.0	44.0				74.0	30.0	153.0	321	455421	7.10
10232476	125 - 110	147.3	23.0	48.0	129.2	20.0	44.0	82.0	34.0	174.0	358		9.50
10232477	125 - 125	147.3	23.0	48.0				82.0	34.0	171.0	358	455422	10.20
10232478	160 - 110	186.3	29.0	55.0	129.2	20.0	44.0	98.0	46.0	218.0	446		21.00
10232479	160 - 125	186.3	29.0	55.0	147.3	23.0	48.0	98.0	46.0	211.0	446		21.50
10232480	160 - 160	186.3	29.0	55.0				98.0	46.0	218.0	446	455423	22.00
10232481	200 - 110	230.6	36.0	64.0	129.2	20.0	44.0	117.0	50.0	265.0	544		38.00
10232482	200 - 125	230.6	36.0	64.0	147.3	23.0	48.0	117.0	50.0	257.0	544		38.00
10232483	200 - 160	230.6	36.0	64.0	186.3	29.0	55.0	117.0	50.0	278.0	544		38.00
10232484	200 - 200	230.6	36.0	64.0				117.0	50.0	277.0	544	455415	41.00
10232485	250 - 160	290.8	48.0	75.0	186.3	29.0	55.0	144.0	60.0	308.0	676		78.00
10232486	250 - 200	290.8	48.0	75.0	230.6	36.0	64.0	144.0	60.0	333.0	676		78.00
10232487	250 - 250	290.8	48.0	75.0				144.0	60.0	344.0	676		86.00
10263001	315 - 160	361.1	57.0	89.0	186.3	29.0	55.0	171.0	80.0	352.0	832		140.00
10232488	315 - 200	361.1	57.0	89.0	230.6	36.0	64.0	171.0	80.0	379.0	832		140.00
10232489	315 - 250	361.1	57.0	89.0	290.8	48.0	75.0	171.0	80.0	412.0	832		140.00
10232490	315 - 315	361.1	57.0	89.0				171.0	80.0	435.0	832		160.00
10238432	400 - 160	455.3	65.0	108.0	186.3	29.0	55.0	190.0					320.00
10238433	400 - 200	455.3	65.0	108.0	230.6	36.0	64.0	190.0					350.00
10238434	400 - 250	455.3	65.0	108.0	290.8	48.0	75.0	190.0					415.00
10238435	400 - 315	455.3	65.0	108.0	361.1	57.0	89.0	190.0					520.00
10238440	400 - 400	455.3	65.0	108.0				190.0					670.00
10294627	500 - 200	586.6	90.0	130.0	230.6	36.0	64.0	225.0					580.00
10294628	500 - 250	586.6	90.0	130.0	290.8	48.0	75.0	225.0					720.00
10294629	500 - 315	586.6	90.0	130.0	361.1	57.0	89.0	225.0					780.00
10294630	500 - 400	586.6	90.0	130.0	455.3	65.0	108.0	225.0					980.00
10294631	500 - 500	586.6	90.0	130.0				225.0					1'150.00
10294632	630 - 200	714.3	113.0	165.0	230.6	36.0	64.0	280.0					1'440.00
10294648	630 - 250	714.3	113.0	165.0	290.8	48.0	75.0	280.0					1'510.00
10294650	630 - 315	714.3	113.0	165.0	361.1	57.0	89.0	280.0					1'595.00
10294653	630 - 400	714.3	113.0	165.0	455.3	65.0	108.0	280.0					2'850.00
10294654	630 - 500	714.3	113.0	165.0	586.6	90.0	130.0	280.0					2'975.00
10294655	630 - 630	714.3	113.0	165.0				280.0					3'125.00



reduziert/réduit

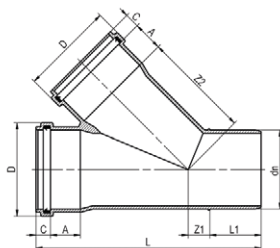

egal/égal

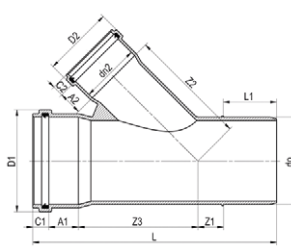

reduziert/réduit

PP-HM Kanal-Reduktionen

Réduction en PP-HM canal

M103647

• EN 1852

- füllstofffrei
- mit Steckmuffe und Dichtung
- beige

- Ringsteifigkeit SN 12

• EN 1852

- Sans matière de charge
- Avec manchon à emboîter et joint
- Beige

- Rigidité annulaire SN 12



Art. Nr. N° d'art.	dn - dn2mm	Dmm	Cmm	Amm	L1mm	Z1mm	Lmm		NPK-Nr. N° CAN	CHF/Stk CHF/pce
10232491	125 - 110	129.2	20.0	44.0	82.0	32.0	178	gespritzt / Moulé	455821	7.50
10232492	160 - 110	129.2	20.0	44.0	98.0	52.0	214	gespritzt / Moulé	455822	11.00
10232493	160 - 125	147.3	23.0	48.0	98.0	46.0	215	gespritzt / Moulé	455822	11.00
10232494	200 - 110	129.2	20.0	44.0	117.0	73.0	254	gespritzt / Moulé	455813	17.00
10232495	200 - 125	147.3	23.0	48.0	117.0	67.0	255	gespritzt / Moulé		17.00
10232496	200 - 160	186.3	29.0	55.0	117.0	53.0	254	gespritzt / Moulé	455814	17.00
10232498	250 - 200	230.6	36.0	64.0	144.0	70.0	314	gespritzt / Moulé		45.00
10273130	315 - 200	230.6	36.0	64.0	171.0	94.0	378	gespritzt / Moulé		60.00
10232500	315 - 250	290.8	48.0	75.0	171.0	92.0	386	gespritzt / Moulé		65.00
10238450	400 - 315	361.1	57.0	89.0				handgefertigt / Fabr. manuelle		320.00
10277881	500 - 400	455.3	65.0	108.0				handgefertigt / Fabr. manuelle		875.00
10294656	630 - 500	714.3	113.0	165.0				handgefertigt / Fabr. manuelle		1'275.00

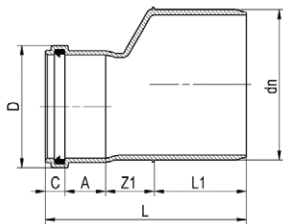

PP-HM Kanal-Überschiebemuffen

Manchon coulissant en PP-HM canal

M103648

• EN 1852

- füllstofffrei
- gespritzt
- mit Dichtungen
- beige

- Ringsteifigkeit SN 12

• EN 1852

- Sans matière de charge
- Moulé
- Avec joints
- Beige

- Rigidité annulaire SN 12



Art. Nr. N° d'art.	dn mm	Dmm	Cmm	Amm	Lmm	CHF/Stk CHF/pce
10232501	110	129.2	20.0	52.0	144.0	3.20
10232502	125	147.3	23.0	57.0	160.0	4.50
10232503	160	186.3	29.0	67.0	192.0	7.80
10232504	200	230.6	36.0	79.0	230.0	15.00
10232505	250	290.8	48.0	93.0	282.0	45.00
10232506	315	361.1	57.0	111.0	336.0	73.00
10238454	400	455.3	65.0	126.0	382.0	120.00
10277882	500	568.6	90.0	136.0	452.0	180.00
10294657	630	714.3	113.0	165.0	556.0	325.00

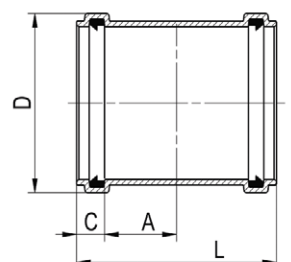

PP-HM Kanal-Doppelmuffen

Manchon double en PP-HM canal

M103649

• EN 1852

- füllstofffrei
- mit Dichtungen
- gespritzt
- beige

- Ringsteifigkeit SN 12

• EN 1852

- Sans matière de charge
- Avec joints
- Moulé
- Beige

- Rigidité annulaire SN 12

Art. Nr. N° d'art.	dn mm	D mm	C mm	A mm	L mm	CHF/Stk CHF/pce
10232507	110	129.2	20.0	51.0	144.0	3.20
10232508	125	147.3	23.0	56.0	160.0	4.50
10232509	160	186.3	29.0	65.0	192.0	7.80
10232510	200	230.6	36.0	77.0	230.0	15.00
10232511	250	290.8	48.0	90.0	282.0	45.00
10232512	315	361.1	57.0	108.0	336.0	73.00
10238453	400	455.3	65.0	121.0	382.0	120.00
10277883	500	568.6	90.0	130.0	452.0	180.00
10294658	630	714.3	113.0	158.0	556.0	325.00

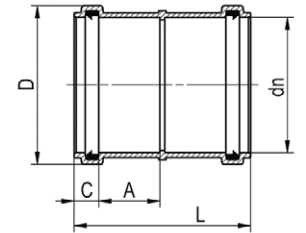

PP-HM Kanal-Einzelsteckmuffen

Manchon à emboîter en PP-HM canal

M103650

• EN 1852

- füllstofffrei
- gespritzt
- beige

- Ringsteifigkeit SN 12

• EN 1852

- Sans matière de charge
- Moulé
- Beige

- Rigidité annulaire SN 12

Art. Nr. N° d'art.	dn mm	D mm	C mm	A mm	L mm	CHF/Stk CHF/pce
10232513	110	129.2	20.0	44.0	112.0	2.40
10232514	125	147.3	23.0	48.0	123.0	3.40
10232515	160	186.3	29.0	55.0	139.5	5.90
10232516	200	230.6	36.0	64.0	163.0	11.20
10232517	250	290.8	48.0	75.0	200.0	34.00
10232518	315	361.1	57.0	89.0	236.0	55.00
10238455	400	455.3	65.0	108.0	287.5	84.00
10277884	500	568.6	90.0	130.0	400.0	126.00
10294659	630	714.3	113.0	158.0	460.0	243.00

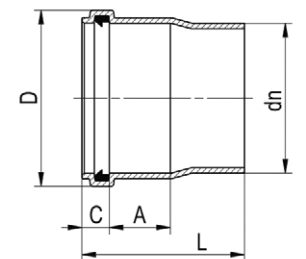

Lippendichtungen EPDM

Joint à lèvres en EPDM

M103651

- für PP-HM Rohre und Formstücke

- Pour tuyaux et pièces de formes en PP-HM

Art. Nr. N° d'art.	dn mm	CHF/Stk CHF/pce
10232519	110	0.50
10232520	125	0.75
10232521	160	1.00
10232522	200	2.00
10232523	250	5.50
10232524	315	7.00
10238456	400	13.50
10277886	500	20.00
10294660	630	30.00



PP Kanalrohre

Tuyau PP canal

M103608

• EN 1852

- mit Steckmuffe und Dichtungen
- Ringsteifigkeit SN 10
- Stangenlänge 6 m

• EN 1852

- Avec manchon à emboîter et joints
- Rigidité annulaire SN 10
- Barres de 6 m

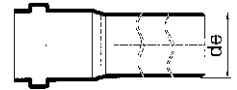

Art. Nr. N° d'art.	de mm	Wandstärke mm Épaisseur de paroi mm	NPK-Nr. N° CAN	CHF/m
10205776	110	4.2		8.30
10205777	125	4.6		10.50
10144215	160	6.2		15.80
10144216	200	7.7		24.50
10144217	250	9.6		38.20
10144218	315	12.1		59.30
10132412	400	15.3	471406	98.60
10132413	500	19.1	471407	162.00

HPP Kanalrohre

Tuyau HPP canal

M103609

• EN 1852

- mit Steckmuffe und Dichtungen
- Ringsteifigkeit SN 16
- Stangenlänge 6 m

• EN 1852

- Avec manchon à emboîter et joints
- Rigidité annulaire SN 16
- Barres de 6 m

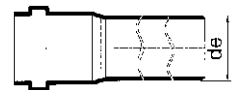

Art. Nr. N° d'art.	de mm	Wandstärke mm Épaisseur de paroi mm	CHF/m
10227876	160	7.3	17.40
10227877	200	9.1	26.90
10227878	250	11.4	42.00
10227879	315	14.4	65.30
10227880	400	18.2	108.50
10227881	500	22.8	178.20

PP Kanal-Bogen, KGB

Coude PP canal, KGB

M103610

- mit Steckmuffe und Dichtung
- orangebraun

- Avec manchon à emboîter et joint
- Brun-orange

- Ringsteifigkeit SN 16 - Rigidité annulaire SN 16

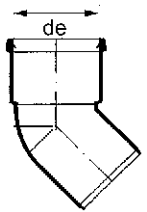

Art. Nr. N° d'art.	de mm	Grad Degrés	CHF/Stk CHF/pce
10205778	110	15	8.00
10205779		30	8.00
10205780		45	8.00
10205781		87	10.00
10205782	125	15	14.00
10205783		30	14.00
10205784		45	14.00
10205785		87	16.00
10205786	160	15	17.00
10205787		30	17.00
10205788		45	17.00
10205789		87	24.00
10205790	200	15	38.00
10205791		30	38.00
10205792		45	38.00
10205793		87	49.00
10205794	250	15	94.00
10205795		30	94.00
10205796		45	94.00
10205797		87	119.00
10205798	315	15	116.00
10205799		30	116.00
10205800		45	116.00
10205801		87	172.00
10205802	400	15	228.00
10205803		30	228.00
10205804		45	228.00
10205805		87	395.00
10205806	500	15	420.00
10205807		30	420.00
10205808		45	620.00
10205809		87	860.00

PP Kanal-Überschiebemuffen, KGU

Manchon coulissant PP canal, KGU

M103611

- mit Steckmuffen und Dichtungen
- orangebraun

- Avec manchons et joints
- Brun-orange

- Ringsteifigkeit SN 16 - Rigidité annulaire SN 16

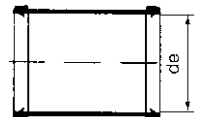

Art. Nr. N° d'art.	de mm	CHF/Stk CHF/pce
10205810	110	8.00
10205811	125	12.00
10205812	160	18.00
10205813	200	29.00
10205814	250	49.00
10205815	315	68.00
10205816	400	145.00
10205817	500	285.00

PP Kanal-Doppelmuffen, KGMM

Manchon double PP canal, KGMM

M103612

- mit Steckmuffen und Dichtungen
- orangebraun

- Avec manchons et joints
- Brun-orange

- Ringsteifigkeit SN 16

- Rigidité annulaire SN 16

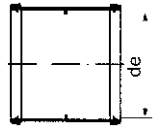

Art. Nr. N° d'art.	de mm	CHF/Stk CHF/pce
10205818	110	8.00
10205819	125	12.00
10205820	160	18.00
10205821	200	29.00
10205822	250	49.00
10205824	315	68.00
10205825	400	145.00
10205826	500	285.00

PP Kanal-Abzweige 45°, KGEA

Embranchement PP canal 45°, KGEA

M103613

- mit Steckmuffen und Dichtungen
- orangebraun

- Avec manchons et joints
- Brun-orange

- Ringsteifigkeit SN 16

- Rigidité annulaire SN 16

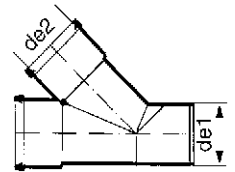

Art. Nr. N° d'art.	de1 - de2 mm	CHF/Stk CHF/pce
10205828	110 - 110	15.00
10205829	125 - 125	19.00
10205830	160 - 110	29.00
10205831	160 - 160	38.00
10205832	200 - 160	62.00
10205833	200 - 200	74.00
10205834	250 - 160	98.00
10205835	250 - 200	132.00
10205836	250 - 250	246.00
10205837	315 - 160	138.00
10205838	315 - 200	175.00
10205839	315 - 250	260.00
10205840	315 - 315	315.00
10205841	400 - 160	265.00
10205843	400 - 200	290.00
10205844	400 - 250	350.00
10205846	400 - 315	440.00
10205847	400 - 400	570.00
10205856	500 - 160	490.00
10205857	500 - 200	520.00
10205858	500 - 250	620.00
10205859	500 - 315	690.00
10205860	500 - 400	860.00
10205861	500 - 500	1'180.00

PP Kanal-Reduktionen, KGR

Réduction PP canal, KGR

M103614

- mit Steckmuffe und Dichtung
- orangebraun

- Avec manchon à emboîter et joint
- Brun-orange

- Ringsteifigkeit SN 16

- Rigidité annulaire SN 16

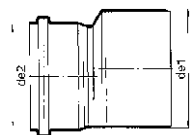

Art. Nr. N° d'art.	de1 - de2 mm	CHF/Stk CHF/pce
10205848	160 - 110	19.00
10205849	200 - 160	42.00
10205850	250 - 200	98.00
10205851	315 - 250	196.00
10205852	400 - 315	275.00
10205862	500 - 400	495.00

PP Kanalrohre

Tuyau PP canal

M103615

- mit Steckmuffe und Dichtung

- Avec manchon à emboîter et joint

- Ringsteifigkeit SN 4

- Rigidité annulaire SN 4



Art. Nr. N° d'art.	de mm	L m	Wandstärke mm Épaisseur de paroi mm	NPK-Nr. N° CAN	CHF/m
10232269	110	5	3.4		6.10
10104723		6	3.4	471111	6.10
10232270	125	5	3.9		7.90
10104724		6	3.9	471112	7.90
10232271	160	5	4.9		12.70
10104725		6	4.9	471113	12.70
10232272	200	5	6.2		20.00
10104726		6	6.2	471114	20.00
10232540	250	5	7.7		52.50
10232541		6	7.7		52.50
10232542	315	5	9.7		77.50
10232543		6	9.7		77.50

PP Kanalrohre

Tuyau PP canal

M103616

- mit Steckmuffe und Dichtung

- Avec manchon à emboîter et joint

- Ringsteifigkeit EQ+ / SN 8

- Rigidité annulaire EQ+ / SN 8

- Stangenlänge 6 m

- Barres de 6 m

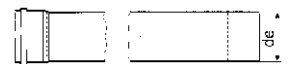

Art. Nr. N° d'art.	de mm	Wandstärke mm Épaisseur de paroi mm	CHF/m
10267331	110	4.2	5.70
10267332	125	5.1	7.20
10267333	160	6.2	11.60
10267334	200	7.7	18.50
10267335	250	9.9	28.90
10267336	315	12.1	45.80

PP Sickerrohre

Tuyau de drainage en PP

M103617

- gelocht
- mit Steckmuffe und Dichtung

- Exécution perforée
- Avec manchon à emboîter et joint

- Ringsteifigkeit SN 4

- Rigidité annulaire SN 4

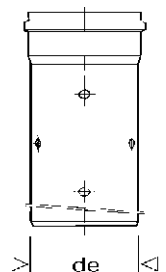

Art. Nr. N° d'art.	de mm	L m	NPK-Nr. N° CAN	CHF/m
10232273	110	5		7.65
10117344		6	472001	7.65
10232274	125	5		9.75
10117345		6	472001	9.75
10232275	160	5		16.10
10117346		6	472001	16.10
10232276	200	5		25.10
10117347		6	472001	25.10
10235036	250	6		41.80
10235037	315	6		71.50

PP Kanal-Bogen

Coude PP canal

M103618

- mit Steckmuffe und Dichtung

- Avec manchon à emboîter et joint

- Ringsteifigkeit SN 8

- Rigidité annulaire SN 8

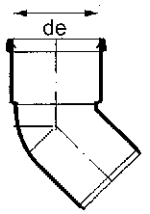

Art. Nr. N° d'art.	de mm	Grad Degrés	NPK-Nr. N° CAN	CHF/Stk CHF/pce
10104727	110	15	474111	3.50
10104728		30	474111	3.50
10104729		45	474111	3.50
10104730		87	474131	4.50
10104731	125	15	474112	4.70
10104732		30	474112	4.70
10104733		45	474112	4.70
10104734		87	474132	5.70
10104735	160	15	474113	7.90
10104736		30	474113	7.90
10104737		45	474113	7.90
10104738		87	474133	9.90
10104739	200	15	474114	16.00
10104740		30	474114	16.00
10104741		45	474114	16.00
10104742		87	474134	20.00
10232544	250	15		48.00
10232545		30		48.00
10232546		45		48.00
10232547		87		68.00
10232548	315	15		76.00
10232549		30		76.00
10232550		45		76.00
10232551		87		92.00

PP Kanal-Abzweige

Embranchement PP canal

M103619

- mit Steckmuffen und Dichtungen

- Avec manchons et joints

- Ringsteifigkeit SN 8

- Rigidité annulaire SN 8

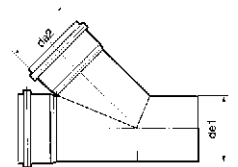

Art. Nr. N° d'art.	de1 - de2 mm	NPK-Nr. N° CAN	CHF/Stk CHF/pce
10104743	110 - 110	474411	7.00
10104744	125 - 110	474412	9.00
10104745	125 - 125	474412	10.00
10104746	160 - 110	474413	16.00
10104747	160 - 125	474413	18.00
10104748	160 - 160	474413	20.00
10104749	200 - 110	474414	26.30
10120268	200 - 125	474414	27.30
10104750	200 - 160	474414	36.00
10232552	200 - 200		39.00
10232554	250 - 160		71.00
10232555	250 - 200		76.00
10232556	250 - 250		160.00
10232557	315 - 160		118.00
10232558	315 - 200		130.00
10232559	315 - 250		240.00
10232560	315 - 315		250.00

PP Kanal-Reduktionen

Réduction PP canal

M103620

- mit Steckmuffe und Dichtung

- Avec manchon à emboîter et joint

- Ringsteifigkeit SN 8

- Rigidité annulaire SN 8

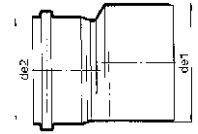

Art. Nr. N° d'art.	de1 - de2 mm	NPK-Nr. N° CAN	CHF/Stk CHF/pce
10104751	125 - 110	474811	5.00
10104752	160 - 110	474812	7.00
10104753	160 - 125	474812	8.00
10104754	200 - 160	474814	12.00
10232562	250 - 200		86.00
10232563	315 - 250		145.00

PP Kanal-Überschiebemuffen

Manchon coulissant PP canal

M103621

- mit Dichtungen

- Avec joints

- Ringsteifigkeit SN 8

- Rigidité annulaire SN 8

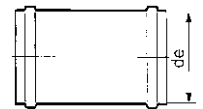

Art. Nr. N° d'art.	de mm	NPK-Nr. N° CAN	CHF/Stk CHF/pce
10104755	110	474710	3.20
10104756	125	474710	4.50
10104757	160	474710	7.30
10104758	200	474710	14.00
10232565	250		43.00
10232566	315		66.00

PP Kanal-Doppelmuffen

Manchon double PP canal

M103622

- mit Dichtungen

- Avec joints

- Ringsteifigkeit SN 8

- Rigidité annulaire SN 8

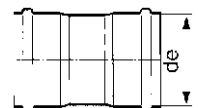

Art. Nr. N° d'art.	de mm	NPK-Nr. N° CAN	CHF/Stk CHF/pce
10104759	110	474720	3.20
10104760	125	474720	4.50
10104761	160	474720	7.30
10104762	200	474720	14.00
10232567	250		43.00
10232568	315		66.00

PP Kanal-Muffendeckel

Couvercle pour manchon PP canal

M103623

- Ringsteifigkeit SN 8

- Rigidité annulaire SN 8

Art. Nr. N° d'art.	de mm	CHF/Stk CHF/pce
10232528	110	2.50
10232529	125	3.00
10232530	160	5.00
10232531	200	8.50
10232532	250	36.00
10232533	315	56.00

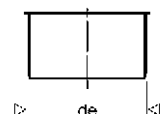

PP Kanalrohre

Tuyau PP canal

M103625

- mit Steckmuffe und Dichtung

- Avec manchon à emboîter et joint

- Ringsteifigkeit SN 8
 - Stangenlänge 6 m

- Rigidité annulaire SN 8
 - Barres de 6 m



Art. Nr. N° d'art.	de mm	Wandstärke mm Épaisseur de paroi mm	CHF/m
10186854	110	3.8	10.50
10186855	125	4.3	13.90
10186857	160	5.5	23.00
10186858	200	6.9	34.30
10186860	250	8.6	52.70
10186861	315	10.8	79.80
10186862	400	13.7	132.00
10186863	500	17.3	205.00

PP Kanalrohre

Tuyau PP canal

M103626

- mit Steckmuffe und Dichtung

- Avec manchon à emboîter et joint

- Ringsteifigkeit SN 8

- Rigidité annulaire SN 8



Art. Nr. N° d'art.	de mm	Lm	CHF/m
10126181	110	5	8.60
10126182	125	5	11.00
10126183	160	5	16.90
10126184	200	5	26.00
10181966	250	6	46.00
10181967	315	6	69.00
10227886	400	6	104.00

PP Sickerrohre

Tuyau de drainage en PP

M103627

- gelocht
 - mit Steckmuffe und Dichtung

- Exécution perforée
 - Avec manchon à emboîter et joint

- Ringsteifigkeit SN 8
 - Stangenlänge 5 m

- Rigidité annulaire SN 8
 - Barres de 5 m

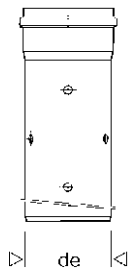

Art. Nr. N° d'art.	de mm	CHF/m
10206863	110	7.20
10206864	125	9.40
10206865	160	14.80
10206866	200	24.60

PP Kanal-Bogen

Coude PP canal

M103628

- mit Steckmuffe und Dichtung

- Avec manchon à emboîter et joint

- Ringsteifigkeit SN 8

- Rigidité annulaire SN 8

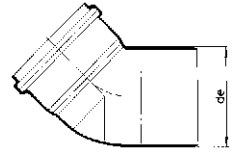

Art. Nr. N° d'art.	de mm	Grad Degrés	CHF/Stk CHF/pce
10126185	110	15	3.70
10126186		30	3.80
10126187		45	4.10
10126188		67	4.60
10126189		87	4.80
10126190	125	15	5.50
10126191		30	5.60
10126192		45	5.90
10126193		67	6.30
10126194		87	6.70
10126195	160	15	8.70
10126196		30	8.90
10126197		45	9.90
10126198		67	10.50
10126199		87	11.00
10126200	200	15	20.90
10126718		30	20.90
10126201		45	20.90
10126719		87	45.00
10181968	250	15	60.00
10270139		30	63.00
10181969		45	65.00
10181970	315	15	105.00
10270142		30	108.00
10181971		45	110.00
10227887	400	15	250.00
10227888		45	380.00

PP Kanal-Abzweige

Embranchement PP canal

M103629

- mit Steckmuffen und Dichtungen

- Avec manchons et joints

- Abzweige 45°

- Embranchement 45°

- Ringsteifigkeit SN 8

- Rigidité annulaire SN 8

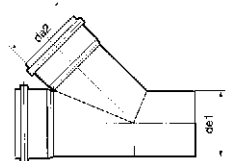

Art. Nr. N° d'art.	de1 - de2 mm	CHF/Stk CHF/pce
10126202	110 - 110	8.50
10126720	125 - 110	12.00
10126203	125 - 125	12.50
10126204	160 - 110	15.40
10126205	160 - 125	18.00
10126206	160 - 160	20.70
10126207	200 - 160	44.00
10126208	200 - 200	50.00
10181978	250 - 150	95.00
10181979	250 - 250	105.00
10224082	315 - 150	170.00
10181980	315 - 200	175.00
10181981	315 - 315	190.00
10227889	400 - 150	310.00
10227890	400 - 200	340.00
10227891	400 - 400	650.00

PP Kanal-Bohranschluss-Stutzen

Elément de raccordement PP canal

M103630

- zur baustellenseitigen Anbindung an Kanalbetonrohre
- Ringsteifigkeit SN 8
- Pour adaptation sur découpe dans tuyau en béton
- Rigidité annulaire SN 8

Art. Nr. N° d'art.	DN	für Rohre ab pour tuyaux dès	Typ Type	CHF/Stk CHF/pce
10204393	160	300	BA 150	74.00
10213850	200	400	BA 200	120.00

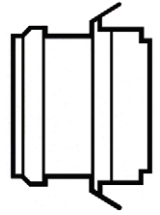

PP Kanal-Reduktionen

Réduction PP canal

M103631

- mit Steckmuffe und Dichtung
- Ringsteifigkeit SN 8
- Avec manchon à emboîter et joint
- Rigidité annulaire SN 8

Art. Nr. N° d'art.	de1 - de2 mm	CHF/Stk CHF/pce
10126209	125 - 110	5.30
10126210	160 - 110	7.60
10126211	160 - 125	8.20
10126212	200 - 160	15.40
10181982	250 - 200	50.00
10181983	315 - 250	121.00
10227895	400 - 315	200.00

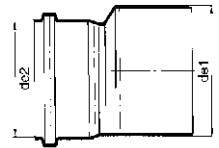

PP Kanal-Doppelmuffen

Manchon double PP canal

M103632

- mit Dichtungen
- Ringsteifigkeit SN 8
- Avec joints
- Rigidité annulaire SN 8

Art. Nr. N° d'art.	de mm	CHF/Stk CHF/pce
10126213	110	3.80
10126214	125	4.50
10126215	160	8.50
10126216	200	19.00
10181974	250	50.00
10181975	315	85.00
10227893	400	140.00

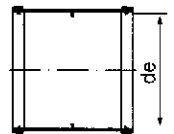

PP Kanal-Überschiebemuffen

Manchon coulissant PP canal

M103633

- mit Dichtungen
- Ringsteifigkeit SN 8
- Avec joints
- Rigidité annulaire SN 8

Art. Nr. N° d'art.	de mm	L mm	CHF/Stk CHF/pce
10126635	110	139	3.80
10126636	125	155	4.50
10126637	160	185	8.50
10126638	200	239	19.00
10181972	250	275	50.00
10181973	315	315	85.00
10227892	400	345	140.00

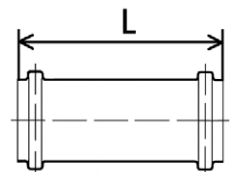

PP Kanal-Muffendeckel

Couvercle pour manchon PP canal

M103634

- Ringsteifigkeit SN 8 - Rigidité annulaire SN 8

Art. Nr. N° d'art.	de mm	CHF/Stk CHF/pce
10126217	110	1.90
10126218	125	2.20
10126219	160	3.30
10126220	200	7.40
10181976	250	44.00
10181977	315	71.00
10227894	400	100.00

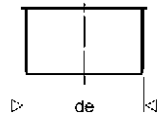

Bodendurchführungen

Passage de sol

M103637

- aus Polypropylen
- mit Wassersperre
- mit einseitiger Muffe

- En polypropylène
- Avec barrière d'étanchéité à l'eau
- Une extrémité avec manchon

Verwendung

zum Anschliessen von System KG 2000

Applications

Pour le raccordement du système KG 2000

- Länge 500 mm - Longueur 500 mm

Art. Nr. N° d'art.	DN	CHF/Stk CHF/pce
10264143	110	37.70
10264144	125	42.90
10264145	160	51.30



Rohrdurchführungen

Passage de mur

M103638

- aus Polypropylen
- mit Wassersperre und Muffenring
- auf Wandstärke zugeschnitten

- En polypropylène
- Avec barrière d'étanchéité à l'eau et bague de manchon
- Longueur coupée selon l'épaisseur du mur

Art. Nr. N° d'art.	DN	Wandstärke mm Épaisseur de paroi mm	CHF/Stk CHF/pce
10264146	125	250	55.50
10264147	125	300	55.50
10264148	160	250	66.90
10264149	160	300	66.90



Alles aus einer Hand
Tout sous un même toit
Un unico fornitore per tutte le esigenze

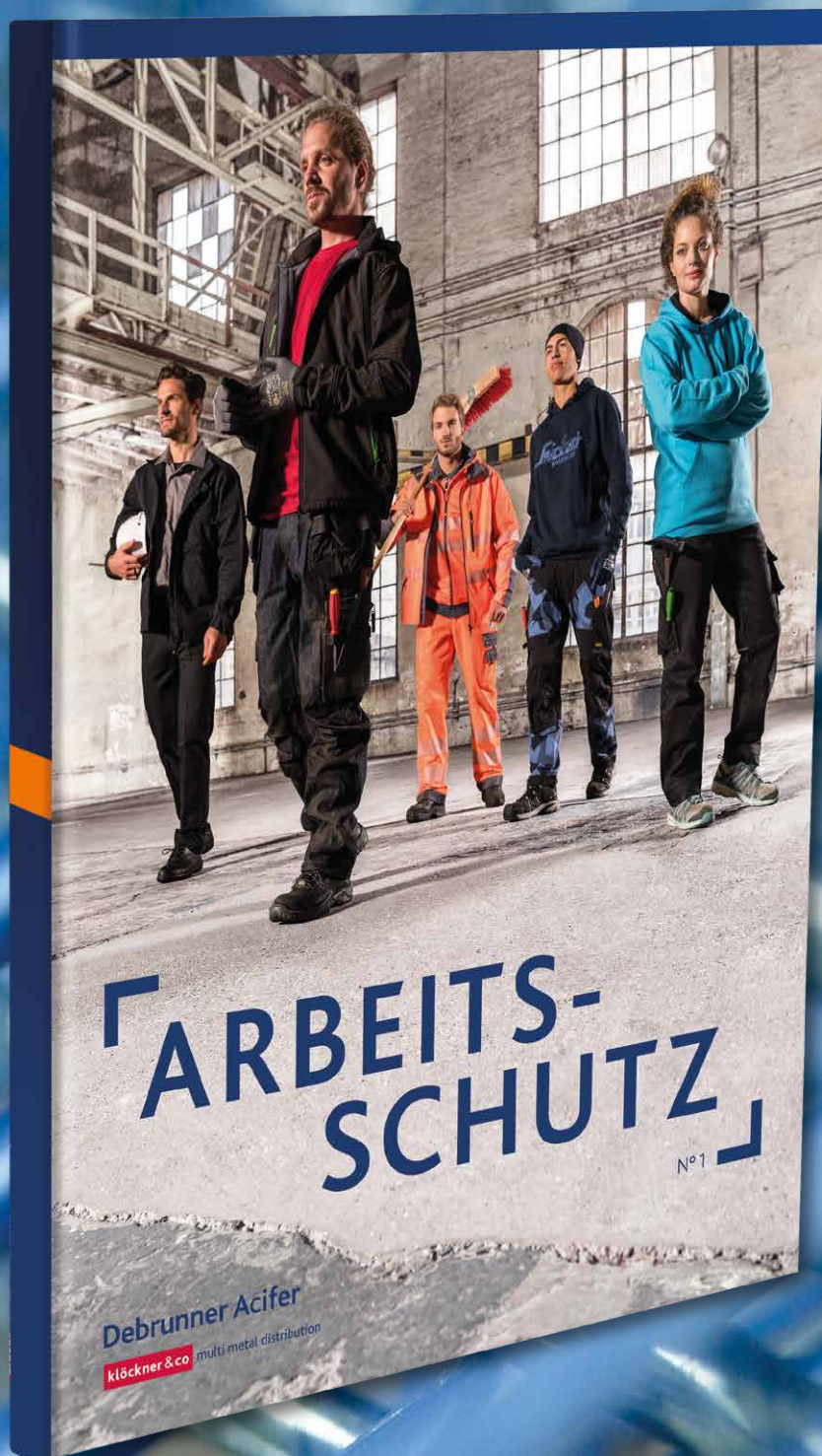

PE Kanalrohre

Tuyau PE canal

M103675

- mit glatten Enden
- aus Polyethylen
- Farbe schwarz, innen hellgrau
- in Stangen

- Bouts lisses
- En polyéthylène
- Extérieur noir, intérieur gris clair
- En barres

- Ringsteifigkeit SN 4
 - Serie 12.5
 - SDR 26

- Rigidité annulaire SN 4
 - Série 12.5
 - SDR 26

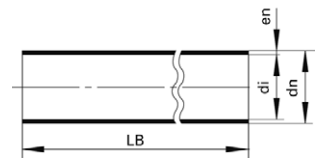

Art. Nr. N° d'art.	dn mm	en mm	di mm	Lm	NPK-Nr. N° CAN	CHF/m
10080268	110	4.2	101.6	5	451221	7.40
10119603		4.2	101.6	6	451221	7.40
10080269		4.2	101.6	10	451221	7.40
10080270	125	4.8	115.4	5	451222	9.50
10119604		4.8	115.4	6	451222	9.50
10080271		4.8	115.4	10	451222	9.50
10080272	160	6.2	147.6	5	451223	15.60
10119605		6.2	147.6	6	451223	15.60
10080273		6.2	147.6	10	451223	15.60
10281535	200	7.7	184.6	5	451224	23.70
10281536		7.7	184.6	6	451224	23.70
10281537		7.7	184.6	10	451224	23.70
10281538	250	9.6	230.8	5	451225	38.30
10281539		9.6	230.8	6	451225	38.30
10281540		9.6	230.8	10	451225	38.30
10281541	315	12.1	290.8	5	451226	60.60
10281542		12.1	290.8	6	451226	60.60
10281543		12.1	290.8	10	451226	60.60
10281544	355	13.6	327.8	5	451228	76.20
10281545		13.6	327.8	6	451228	76.20
10281546		13.6	327.8	10	451228	76.20
10281547	400	15.3	369.4	5	451227	97.10
10281548		15.3	369.4	6	451227	97.10
10281549		15.3	369.4	10	451227	97.10

PE Kanalrohre

Tuyau PE canal

M103676

- mit glatten Enden
- aus Polyethylen
- Farbe schwarz, innen hellgrau
- in Stangen

- Bouts lisses
- En polyéthylène
- Extérieur noir, intérieur gris clair
- En barres

- Ringsteifigkeit SN 2
 - Serie 16
 - SDR 33

- Rigidité annulaire SN 2
 - Série 16
 - SDR 33

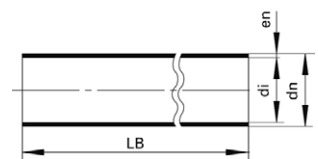

Art. Nr. N° d'art.	dn mm	en mm	di mm	Lm	NPK-Nr. N° CAN	CHF/m
10080290	200	6.2	187.6	5	451214	19.40
10119606		6.2	187.6	6	451214	19.40
10080291		6.2	187.6	10	451214	19.40
10080292	250	7.7	234.6	5	451215	31.00
10119607		7.7	234.6	6	451215	31.00
10080293		7.7	234.6	10	451215	31.00
10080294	315	9.7	295.6	5	451216	49.20
10119608		9.7	295.6	6	451216	49.20
10080295		9.7	295.6	10	451216	49.20
10080296	355	10.9	333.2	5	451218	61.60
10119609		10.9	333.2	6	451218	61.60
10080297		10.9	333.2	10	451218	61.60
10080298	400	12.3	375.4	5	451217	78.90
10119610		12.3	375.4	6	451217	78.90
10080299		12.3	375.4	10	451217	78.90

PE Kanalrohre

Tuyau PE canal

M103677

- mit Steckmuffe und Dichtung
- aus Polyethylen
- Farbe schwarz, innen hellgrau
- in Stangen

- Avec manchon à emboîter et joint
- En polyéthylène
- Extérieur noir, intérieur gris clair
- En barres

- Ringsteifigkeit SN 4
 - Serie 12.5
 - SDR 26

- Rigidité annulaire SN 4
 - Série 12.5
 - SDR 26

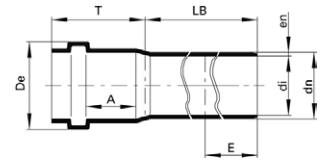

Art. Nr. N° d'art.	dn mm	en mm	di mm	T = Emm	De mm	A mm	L m	NPK-Nr. N° CAN	CHF/m
10014557	110	4.2	101.6	168	138	130	5	451121	8.20
10119611		4.2	101.6	168	138	130	6	451121	8.20
10014558		4.2	101.6	168	138	130	10	451121	7.70
10014559	125	4.8	115.4	178	154	140	5	451122	10.60
10119612		4.8	115.4	178	154	140	6	451122	10.60
10014560		4.8	115.4	178	154	140	10	451122	9.80
10014561	160	6.2	147.6	207	199	155	5	451123	17.50
10119613		6.2	147.6	207	199	155	6	451123	17.50
10014562		6.2	147.6	207	199	155	10	451123	16.40
10281517	200	7.7	184.6	220	239	155	5	451124	27.00
10281518		7.7	184.6	220	239	155	6	451124	27.00
10281519		7.7	184.6	220	239	155	10	451124	25.50
10281520	250	9.6	230.8	208	300	135	5	451125	45.90
10281521		9.6	230.8	208	300	135	6	451125	45.90
10281522		9.6	230.8	208	300	135	10	451125	41.90
10281524	315	12.1	290.8	241	356	156	5	451126	72.40
10281525		12.1	290.8	241	356	156	6	451126	72.40
10281527		12.1	290.8	241	356	156	10	451126	66.20
10281529	355	13.6	327.8	262	401	162	5	451128	93.00
10281530		13.6	327.8	262	401	162	6	451128	93.00
10281531		13.6	327.8	262	401	162	10	451128	82.30
10281532	400	15.3	369.4	276	449	166	5	451127	118.00
10281533		15.3	369.4	276	449	166	6	451127	118.00
10281534		15.3	369.4	276	449	166	10	451127	104.60

PE Kanalrohre

Tuyau PE canal

M103678

- mit Steckmuffe und Dichtung
- aus Polyethylen
- Farbe schwarz, innen hellgrau
- in Stangen

- Avec manchon à emboîter et joint
- En polyéthylène
- Extérieur noir, intérieur gris clair
- En barres

- Ringsteifigkeit SN 2
 - Serie 16
 - SDR 33

- Rigidité annulaire SN 2
 - Série 16
 - SDR 33

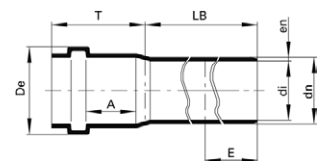

Art. Nr. N° d'art.	dn mm	en mm	di mm	T = Emm	De mm	A mm	L m	NPK-Nr. N° CAN	CHF/m
10014579	200	6.2	187.6	220	239	155	5	451114	22.30
10119614		6.2	187.6	220	239	155	6	451114	22.30
10014580		6.2	187.6	220	239	155	10	451114	20.90
10014581	250	7.7	234.6	208	300	135	5	451115	38.50
10119615		7.7	234.6	208	300	135	6	451115	38.50
10014582		7.7	234.6	208	300	135	10	451115	32.60
10014583	315	9.7	295.6	241	356	156	5	451116	59.30
10119616		9.7	295.6	241	356	156	6	451116	59.30
10014584		9.7	295.6	241	356	156	10	451116	51.40
10014585	355	10.9	333.2	262	401	162	5	451118	76.40
10119617		10.9	333.2	262	401	162	6	451118	76.40
10014586		10.9	333.2	262	401	162	10	451118	67.30
10014587	400	12.3	375.4	276	449	166	5	451117	96.50
10119618		12.3	375.4	276	449	166	6	451117	96.50
10014588		12.3	375.4	276	449	166	10	451117	85.90

PE Sickerrohre

Tuyau de drainage PE

M103704

- gelocht
- mit Steckmuffe
- ohne Dichtung
- aus Polyethylen
- Farbe schwarz, innen hellgrau
- in Stangen

- Exécution perforée
- Avec manchon à emboîter
- Sans joint
- En polyéthylène
- Extérieur noir, intérieur gris clair
- En barres

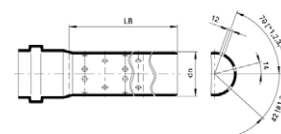

- Ringsteifigkeit SN 4
- Serie 12.5
- SDR 26

- Rigidité annulaire SN 4
- Série 12.5
- SDR 26

Art. Nr. N° d'art.	de mm	L mm	di mm	e mm	NPK-Nr. N° CAN	CHF/m
10080246	110	5000	101.6	4.2	452001	6.30
10119619		6000	101.6	4.2	452001	6.30
10174524		10000	101.6	4.2	452001	6.10
10080247	125	5000	115.4	4.8	452001	8.20
10119620		6000	115.4	4.8	452001	8.20
10174526		10000	115.4	4.8	452001	7.90
10080248	160	5000	147.6	6.2	452001	13.60
10119621		6000	147.6	6.2	452001	13.60
10174527		10000	147.6	6.2	452001	13.00
10281495	200	5000	184.6	7.7	452001	26.10
10281496		6000	184.6	7.7	452001	26.10
10281497		10000	184.6	7.7	452001	24.40
10281498	250	5000	230.8	9.6	452001	44.50
10281499		6000	230.8	9.6	452001	44.50
10281500		10000	230.8	9.6	452001	40.80
10281503	315	5000	290.8	12.1	452001	71.20
10281506		6000	290.8	12.1	452001	71.20
10281507		10000	290.8	12.1	452001	65.00
10281508	355	5000	327.8	13.6	452001	91.80
10281509		6000	327.8	13.6	452001	91.80
10281510		10000	327.8	13.6	452001	80.50
10281511	400	5000	369.4	15.3	452001	116.00
10281512		6000	369.4	15.3	452001	116.00
10281513		10000	369.4	15.3	452001	102.00

PE Sickerrohre

Tuyau de drainage PE

M103705

- gelocht
- mit Steckmuffe
- ohne Dichtung
- aus Polyethylen
- Farbe schwarz, innen hellgrau
- in Stangen

- Exécution perforée
- Avec manchon à emboîter
- Sans joint
- En polyéthylène
- Extérieur noir, intérieur gris clair
- En barres

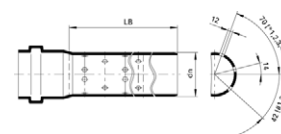

- Ringsteifigkeit SN 2
- Serie 16
- SDR 33

- Rigidité annulaire SN 2
- Série 16
- SDR 33

Art. Nr. N° d'art.	de mm	L mm	di mm	e mm	NPK-Nr. N° CAN	CHF/m
10080249	200	5000	187.6	6.2	452001	17.20
10119622		6000	187.6	6.2	452001	17.20
10174528		10000	187.6	6.2	452001	16.50
10080250	250	5000	234.6	7.7	452001	28.50
10119623		6000	234.6	7.7	452001	28.50
10174529		10000	234.6	7.7	452001	27.20
10080251	315	5000	295.6	9.7	452001	45.00
10119624		6000	295.6	9.7	452001	45.00
10174531		10000	295.6	9.7	452001	43.00
10281488	355	5000	333.2	10.9	452001	75.50
10281489		6000	333.2	10.9	452001	75.50
10281490		10000	333.2	10.9	452001	72.50
10281491	400	5000	375.4	12.3	452001	96.50
10281492		6000	375.4	12.3	452001	96.50
10281493		10000	375.4	12.3	452001	92.60

PE Sickerrohre

Tuyau de drainage PE

M126765

- Q-plus Zertifizierung Nr. 11016
- gelocht
- mit angeformter Dilationsmuffe
- ohne Dichtung
- Farbe schwarz, innen hellgrau
- in Stangen

- Certification Q-plus n° 11016
- Exécution perforée
- Avec manchon de dilatation prémoulé
- Sans joint
- Extérieur noir, intérieur gris clair
- En barres

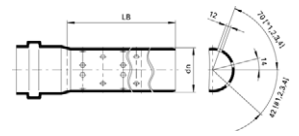

- Ringsteifigkeit	SN 4	- Rigidité annulaire	SN 4
- Serie	12.5	- Série	12.5
- SDR	26	- SDR	26
- Länge	6000 mm	- Longueur	6000 mm

Art. Nr. N° d'art.	dn mm	di mm	Loch Ø mm Trou Ø mm	NPK-Nr. N° CAN	CHF/m
10293403	200	184.6	12	452001	27.00
10293407	250	230.8	12	452001	45.90

PE Sickerrohre

Tuyau de drainage PE

M126766

- Q-plus Zertifizierung Nr. 11016
- gelocht
- mit angeformter Dilationsmuffe
- ohne Dichtung
- Farbe schwarz, innen hellgrau
- in Stangen

- Certification Q-plus n° 11016
- Exécution perforée
- Avec manchon de dilatation prémoulé
- Sans joint
- Extérieur noir, intérieur gris clair
- En barres

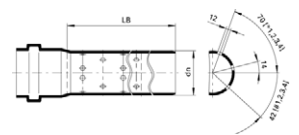

- Ringsteifigkeit	SN 2	- Rigidité annulaire	SN 2
- Serie	16	- Série	16
- SDR	33	- SDR	33
- Länge	6000 mm	- Longueur	6000 mm

Art. Nr. N° d'art.	dn mm	di mm	Loch Ø mm Trou Ø mm	NPK-Nr. N° CAN	CHF/m
10293411	200	187.6	25	452001	22.30
10293421	250	234.6	25	452001	38.50
10293424	315	295.6	30	452001	59.30
10293425	355	333.2	30	452001	76.40
10293428	400	375.4	30	452001	98.20

PE-Kanal Bogen

Coude PE canal

M103679

- segmentiert
- mit langer Steckmuffe und Dichtung
- aus Polyethylen
- Farbe schwarz, innen hellgrau

- Segmenté
- Avec manchon à emboîter (exécution longue) et joint
- En polyéthylène
- Extérieur noir, intérieur gris clair

Art. Nr. N° d'art.	dn mm	Grad Degrés	z1 mm	z2 mm	rm mm	NPK-Nr. N° CAN	CHF/Stk CHF/pce
10014641	250	15	117	240	375	455115	120.00
10014642		30	134	257	375	455115	120.00
10014643		45	206	329	375	455115	150.00
10014645		90	500	633	500	455135	180.00
10014646	315	15	221	311	472	455116	180.00
10014647		30	242	332	472	455116	180.00
10014648		45	355	423	472	455116	255.00
10014650		90	646	731	630	455136	295.00
10014651	355	15	244	336	532	455118	220.00
10014652		30	268	360	532	455118	220.00
10014653		45	396	463	532	455118	350.00
10014655		90	787	879	710	455138	450.00
10014656	400	15	227	322	600	455117	270.00
10014657		30	264	349	600	455117	270.00
10014658		45	346	471	600	455117	450.00
10014660		90	849	965	800	455137	550.00

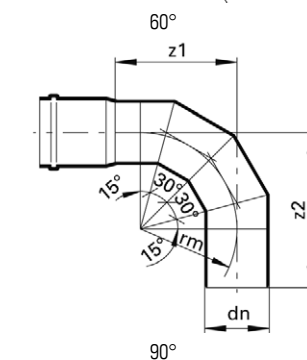
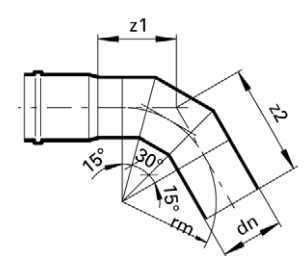
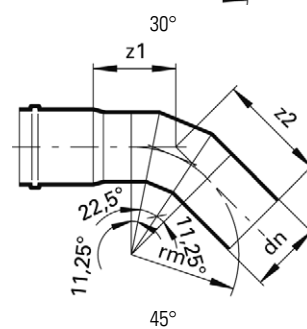
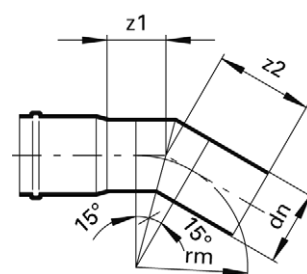
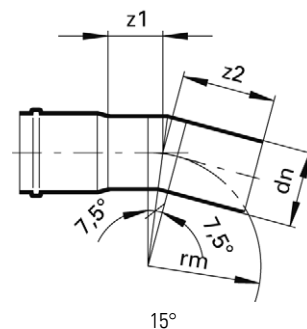

PE-Kanal Abzweiger 45°

Embranchement PE canal 45°

M103681

- segmentiert
- mit langen Steckmuffen und Dichtungen
- aus Polyethylen
- Farbe schwarz, innen hellgrau

- Segmenté
- Avec manchons à emboîter (exécution longue) et joints
- En polyéthylène
- Extérieur noir, intérieur gris clair

Art. Nr. N° d'art.	dn1 mm	dn2 mm	z1 mm	z2 mm	z3 mm	L mm	NPK-Nr. N° CAN	CHF/Stk CHF/pce
10014671	250	110	313	178	292	491	455416	285.00
10014672		125	304	189	299	493	455416	285.00
10014673		160	298	213	317	511	455416	285.00
10014674		200	327	242	337	569	455417	290.00
10080260		250	362	286	362	638	455417	330.00
10080261	315	125	306	186	345	492	455417	370.00
10014675		160	330	211	363	541	455417	370.00
10014676		200	359	239	383	598	455417	410.00
10080262		315	440	340	440	780	455417	590.00
10014677	355	160	490	226	531	716	455417	540.00
10014678		200	519	254	551	773	455417	570.00
10080263		355	489	364	489	853	455417	850.00
10014679	400	160	513	228	563	741	455417	580.00
10014680		200	542	257	583	799	455417	610.00
10080264		400	543	398	543	941	455417	980.00

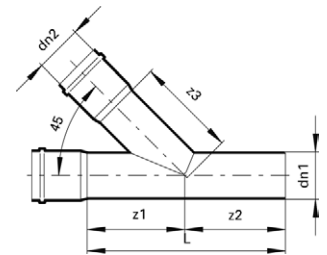

PE-Kanal Überschiebemuffen

Manchon coulissant PE canal

M103682

- lang
- mit Dichtungen
- aus Polyethylen
- Farbe schwarz, innen hellgrau

- Exécution longue
- Avec joints
- En polyéthylène
- Extérieur noir, intérieur gris clair

Art. Nr. N° d'art.	dn mm	L mm	De mm	CHF/Stk CHF/pce
10014685	250	385	300.4	72.00
10014686	315	437	356.3	128.00
10014687	355	490	400.6	210.00
10014688	400	536	449.2	230.00



PE-Kanal Doppelmuffen

Manchon double PE canal

M103683

- lang
- mit Dichtungen
- aus Polyethylen
- Farbe schwarz, innen hellgrau

- Exécution longue
- Avec joints
- En polyéthylène
- Extérieur noir, intérieur gris clair

Art. Nr. N° d'art.	dn mm	L mm	De mm	b mm	NPK-Nr. N° CAN	CHF/Stk CHF/pce
10014693	250	405	300.4	20	455721	72.00
10014694	315	457	356.3	20	455721	128.00
10014695	355	510	400.6	20	455721	210.00
10014696	400	556	449.2	20	455721	230.00

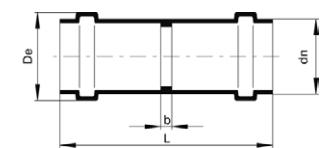

PE-Kanal Elektroschweissmuffen

Manchon électrosoudable PE Canal

M103684

- Serie 16/12.5, SDR 33/26

- Série 16/12.5, SDR 33/26

Art. Nr. N° d'art.	Aussen-Ø mm Ø extérieur mm	CHF/Stk CHF/pce
10196047	110	16.85
10196048	125	24.90
10196049	160	43.70
10196050	200	64.90
10196051	250	91.50
10196052	315	125.20
10196053	355	145.50
10196054	400	168.10



PE-Kanal Reduktionen

Réduction PE canal

M103685

- exzentrisch
- segmentiert
- mit langer Steckmuffe und Dichtung
- aus Polyethylen
- Farbe schwarz, innen hellgrau

- Excentré
- Segmenté
- Avec manchon à emboîter (exécution longue) et joint
- En polyéthylène
- Extérieur noir, intérieur gris clair

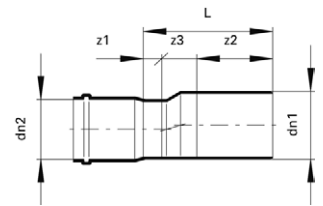

Art. Nr. N° d'art.	dn1 mm	dn2 mm	z1 mm	z2 mm	z3 mm	L mm	NPK-Nr. N° CAN	CHF/Stk CHF/pce
10014701	250	200	30	223	120	373	455815	240.00
10014702	315	250	30	240	150	420	455816	370.00
10014703	355	315	100	270	80	450	455817	450.00
10014704	400	355	100	295	80	475	455818	860.00

PE-Kanal Manschetten

Manchette PE canal

M103687

- mit Betonummantelung für seitlichen Anschluss an Betonrohr
- mit Dichtung

- Avec enrobage de béton, pour raccord latéral sur tuyau en béton
- Avec joint

- Grad 60

- Degrés 60

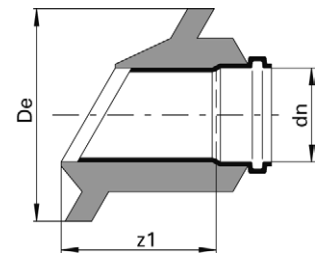

Art. Nr. N° d'art.	dn mm	z1 mm	De mm	NPK-Nr. N° CAN	CHF/Stk CHF/pce
10014719	110	181	240	455511	172.00
10014720	125	197	255	455511	201.00
10014721	160	192	290	455511	234.00
10014722	200	211	360	455511	281.00
10014723	250	222	430	455511	391.00
10014724	315	255	495	455511	517.00

PE-Kanal Putzstücke

Ouverture de nettoyage PE canal

M103688

- mit runder Putzöffnung
- mit langer Steckmuffe und Dichtung
- aus Polyethylen
- Farbe schwarz, innen hellgrau

- Avec ouverture ronde
- Avec manchon à emboîter (exécution longue) et joint
- En polyéthylène
- Extérieur noir, intérieur gris clair

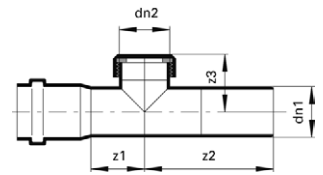

Art. Nr. N° d'art.	dn1 mm	dn2 mm	z1 mm	z2 mm	z3 mm	NPK-Nr. N° CAN	CHF/Stk CHF/pce
10014733	110	110	110	238	125	456121	74.00
10014734	125	110	110	248	125	456121	101.00
10014735	160	110	120	277	160	456121	186.00
10014736	200	110	130	290	165	456111	226.00

PE-Kanal Bogen

Coude PE canal

M103689

- mit kurzer Steckmuffe und Dichtung

- Avec manchon à emboîter (exécution courte) et joint

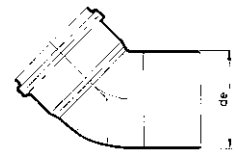

Art. Nr. N° d'art.	de mm	Grad Degrés	NPK-Nr. N° CAN	CHF/Stk CHF/pce
10014767	110	15	455121	13.60
10014768		30	455121	13.60
10014769		45	455121	13.70
10014770		60		17.00
10014771		88 1/2	455141	15.50
10014772	125	15	455122	15.30
10014773		30	455122	15.30
10014774		45	455122	15.90
10014775		60		19.20
10014776		88 1/2	455142	18.20
10014777	160	15	455123	26.50
10014778		30	455123	26.50
10014779		45	455123	26.50
10014780		60		35.70
10014781		88 1/2	455143	33.60
10124911	200	15	455112	41.80
10119689		30	455112	41.80
10119690		45	455112	41.30
10135291		60		73.70
10119691		88 1/2	455132	49.40

Für Rohrlängen bis max. 6 Meter

Pour tuyaux d'une longueur maximale de 6 m.

PE-Kanal Abzweiger 45°

Embranchement PE canal 45°

M103690

- mit kurzen Steckmuffen und Dichtungen

- Avec manchons à emboîter (exécution courte) et joints

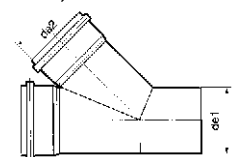

Art. Nr. N° d'art.	de1 - de2 mm	NPK-Nr. N° CAN	CHF/Stk CHF/pce
10014785	110-110	455421	20.60
10014786	125-110	455422	28.40
10014787	125-125	455422	29.50
10014788	160-110	455423	44.50
10014789	160-125	455423	45.80
10014790	160-160	455423	47.10
10014791	200-110	455414	64.20
10014792	200-125	455414	65.20
10014793	200-160	455414	72.80
10119692	200-200	455415	76.40

Für Rohrlängen bis max. 6 Meter

Pour tuyaux d'une longueur maximale de 6 m.

PE-Kanal Überschiebemuffen

Manchon coulissant PE canal

M103691

- kurz
- mit Dichtungen

- Exécution courte
- Avec joints

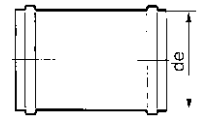

Art. Nr. N° d'art.	de mm	NPK-Nr. N° CAN	CHF/Stk CHF/pce
10014794	110	455710	13.90
10014795	125	455710	17.05
10014796	160	455710	27.50
10107376	200	455710	52.70

Für Rohrlängen bis max. 6 Meter

Pour tuyaux d'une longueur maximale de 6 m.

PE-Kanal Doppelmuffen

Manchon double PE canal

M103692

- kurz
- mit Dichtungen

- Exécution courte
- Avec joints

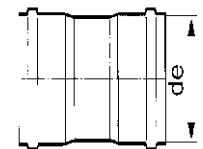

Art. Nr. N° d'art.	de mm	NPK-Nr. N° CAN	CHF/Stk CHF/pce
10014797	110	455720	13.30
10014798	125	455720	16.40
10014799	160	455720	26.90
10107377	200	455720	50.40

Für Rohrlängen bis max. 6 Meter

Pour tuyaux d'une longueur maximale de 6 m.

PE-Kanal Reduktionen

Réduction PE canal

M103693

- exzentrisch
- mit kurzer Steckmuffe und Dichtung

- Excentré
- Avec manchon à emboîter (exécution courte) et joint

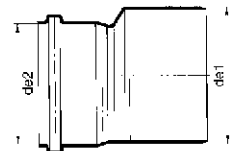

Art. Nr. N° d'art.	de1 - de2 mm	NPK-Nr. N° CAN	CHF/Stk CHF/pce
10014800	125-110	455821	15.00
10014801	160-110	455822	23.00
10014802	160-125	455822	25.30
10119693	200-110	455813	30.00
10119694	200-125	455813	30.00
10119695	200-160	455814	34.80

Für Rohrlängen bis max. 6 Meter

Pour tuyaux d'une longueur maximale de 6 m.

Lippendichtungen

Joint à lèvres

M103659

- für ottimo (PP-QD) und nuovo (PP-HM) Rohre und Formstücke

- Pour tuyaux et pièces de formes ottimo (PP-QD) et nuovo (PP-HM)

Art. Nr. N° d'art.	dn mm	B mm	H mm	Typ Type	CHF/Stk CHF/pce
10232419	110	11.0	12.3	SX	1.50
10232420	125	11.0	12.5	SX	1.70
10232421	160	14.0	17.0	SX	2.00
10232422	200	14.8	13.6	SX2	4.50
10232423	250	19.2	17.2	SX2	10.00
10232424	315	21.5	19.8	SX2	15.00
10232425	400	24.1	24.4	SX2	20.00

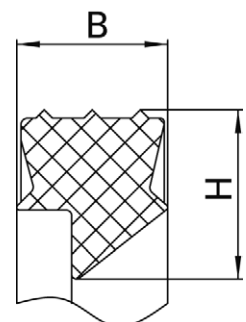

PE-HD Drainagerohre

Tuyau de drainage PE-HD

M103706

• HEKALEN - S®

- teilgeschlitzt
- innen glatt, aussen gewellt
- doppelwandig
- mit zugfester Muffenverbindung
- schwarz
- in Stangen

- Länge6 m

• HEKALEN - S®

- Partiellement rainuré
- Intérieur lisse, extérieur cannelé
- À double paroi
- Avec manchon résistant à la traction
- Noir
- En barres

- Longueur6 m

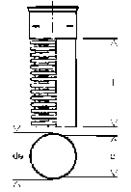

Art. Nr. N° d'art.	DN	Innen-Ø mm Ø intérieur mm	CHF/m
10080256	110	94.5	3.90
10080257	160	139.5	7.30
10107411	200	173.0	15.60

PE Drainagerohre

Tuyau de drainage PE

M103707

• GRAINFLEX

- vollgeschlitzt
- innen und aussen gewellt
- mit zugfester Verbindungsmuffe
- in Rollen
- schwarz

• GRAINFLEX

- Entièrement rainuré
- Intérieur et extérieur cannelé
- Avec manchon de raccordement résistant à la traction
- En rouleau
- Noir

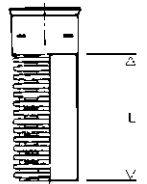

Art. Nr. N° d'art.	NW/DN	Innen-Ø mm Ø intérieur mm	Aussen-Ø mm Ø extérieur mm	Rollenlänge m Longueur rouleau m	CHF/m
10254731	50	42.0	50	50	1.50
10254732	65	55.5	65	50	1.80
10254733	80	68.5	80	50	2.40
10254734	100	87.0	100	50	3.50
10254735	125	108.0	125	50	6.40
10254736	160	140.0	160	50	9.35
10254737	200	176.0	200	20	16.30

PE Drainagerohre

Tuyau de drainage PE

M103709

• GRAINFLEX

- ungeschlitzt
- innen und aussen gewellt
- mit zugfester Verbindungsmuffe
- schwarz
- in Rollen

• GRAINFLEX

- Sans fente
- Intérieur et extérieur cannelé
- Avec manchon de raccordement résistant à la traction
- Noir
- En rouleau

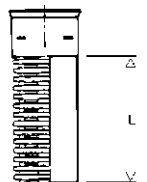

Art. Nr. N° d'art.	NW/DN	Innen-Ø mm Ø intérieur mm	Aussen-Ø mm Ø extérieur mm	Rollenlänge m Longueur rouleau m	CHF/m
10254738	50	42.0	50	50	1.50
10254739	65	55.5	65	50	1.80
10254740	80	68.5	80	50	2.40
10254741	100	87.0	100	50	3.50
10254742	125	108.0	125	50	6.40
10254743	160	140.0	160	50	9.35
10254744	200	176.0	200	20	16.30

PE Sickerrohre

Tuyau de drainage PE

M103708

• POLIDREN

- flexibel
- doppelwandig
- aussen strukturiert
- innen glatt
- grün
- in Rollen

• POLIDREN

- Flexible
- À double paroi
- Extérieur structuré
- Intérieur lisse
- Vert
- En rouleau

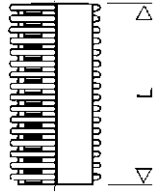

Art. Nr. N° d'art.	DN	Lm	CHF/m
10107944	63/50	50	2.80
10107945	90/76	50	4.65
10107946	110/92	50	6.25
10107947	125/105	50	7.40
10107948	160/138	50	12.20
10107949	200/170	25	18.45

PVC-Drainflex Abzweiger 90°

Embranchement PVC Drainflex 90°

M103697

Art. Nr. N° d'art.	de1 - de2mm	CHF/Stk CHF/pce
10014949	80- 80	20.00
10014950	100-100	24.00

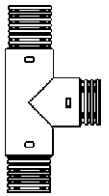

PVC-Drainflex Abzweiger 45°

Embranchement PVC Drainflex 45°

M103698

Art. Nr. N° d'art.	de1 - de2mm	CHF/Stk CHF/pce
10014952	65- 65	17.50
10014953	80- 80	23.00
10014954	100-100	27.00

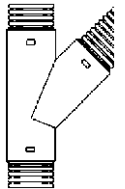

PVC-Drainflex Reduktionen

Réduction PVC Drainflex

M103700

Art. Nr. N° d'art.	de1 - de2mm	CHF/Stk CHF/pce
10014968	80- 65	6.20
10014969	100- 80	8.30
10014970	125-100	10.50



PVC-Drainflex Muffen

Manchon PVC Drainflex

M103701

Art. Nr. N° d'art.	de mm	CHF/Stk CHF/pce
10014973	65	3.10
10014974	80	4.20
10014975	100	5.80
10014976	125	7.80

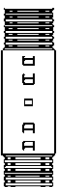

PVC-Drainflex Verschluss-Stopfen

Bouchon de fermeture PVC Drainflex

M103702

Art. Nr. N° d'art.	de mm	CHF/Stk CHF/pce
10014979	65	1.80
10014980	80	2.90
10014981	100	3.80
10014982	125	4.60



PVC Kanalrohre

Tuyau PVC canal

M103527

• EN 1401

- kompakt
- mit Steckmuffe und Dichtung
- in Stangen

- Ringsteifigkeit	SN 2
- Serie	25
- SDR	51

• EN 1401

- Compact
- Avec manchon à emboîter et joint
- En barres

- Rigidité annulaire	SN 2
- Série	25
- SDR	51

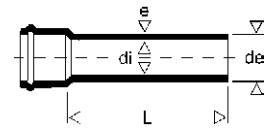

Art. Nr. N° d'art.	de mm	Lmm	di mm	e mm	NPK-Nr. N° CAN	CHF/m
10014208	110	500	104.6	2.7	461111	18.00
10014209		1000	104.6	2.7	461111	14.00
10014210		2000	104.6	2.7	461111	11.00
10014211		5000	104.6	2.7	461111	7.70
10014212	125	500	119.6	2.7	461112	22.00
10014213		1000	119.6	2.7	461112	16.00
10014214		2000	119.6	2.7	461112	13.00
10014215		5000	119.6	2.7	461112	9.00
10014216	160	500	153.8	3.1	461113	30.00
10014217		1000	153.8	3.1	461113	23.00
10014218		2000	153.8	3.1	461113	19.00
10014219		5000	153.8	3.1	461113	13.60
10014220	200	500	192.2	3.9	461114	48.00
10014221		1000	192.2	3.9	461114	35.00
10014222		2000	192.2	3.9	461114	29.00
10014223		5000	192.2	3.9	461114	20.70
10014226	250	5000	239.2	5.4	461115	34.50
10014227	315	1000	301.4	6.8	461116	95.80
10014228		2000	301.4	6.8	461116	77.80
10014229		5000	301.4	6.8	461116	52.50
10014230	355	5000	341.0	7.0		79.00
10014231	400	5000	384.0	8.0		91.00
10014232	500	5000	480.4	9.8	461117	116.00
10014233	630	5000	605.4	12.3		189.00

PVC Kanalrohre

Tuyau PVC canal

M103528

• EN 1401

- kompakt
- mit Steckmuffe und Dichtung
- RAL 8023 rotbraun
- in Stangen

- Ringsteifigkeit	SN 2
- Serie	25
- SDR	51
- Länge	5m

• EN 1401

- Compact
- Avec manchon à emboîter et joint
- RAL 8023 brun rouge
- En barres

- Rigidité annulaire	SN 2
- Série	25
- SDR	51
- Longueur	5m

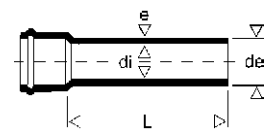

Art. Nr. N° d'art.	de mm	di mm	e mm	NPK-Nr. N° CAN	CHF/m
10205981	125	118.6	3.2	461212	6.55
10205982	160	153.6	3.2	461213	8.40
10205983	200	192.2	3.9	461214	12.80
10205984	250	240.2	4.9	461215	21.15
10205985	315	302.6	6.2	461216	34.35
10205986	355	341.0	7.0	461217	48.20
10205987	400	384.2	7.9	461217	58.35

PVC Kanalrohre

Tuyau PVC canal

M103529

- strukturiert
- mit Steckmuffe und Dichtung
- RAL 8023 rotbraun
- in Stangen

- Structuré
- Avec manchon à emboîter et joint
- RAL 8023 brun rouge
- En barres

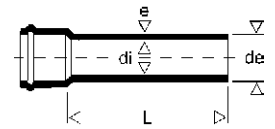

- Ringsteifigkeit	SN 2	- Rigidité annulaire	SN 2
- Serie	25	- Série	25
- SDR	51	- SDR	51
- Länge	5 m	- Longueur	5 m

Art. Nr. N° d'art.	de mm	di mm	e mm	CHF/m
10205988	110	104.6	2.7	7.70
10205989	125	119.6	2.7	9.00
10205990	160	153.6	3.1	13.60
10205991	200	192.2	3.9	20.70
10205992	250	239.2	5.4	34.50
10205993	315	301.4	6.8	52.50
10205994	400	384.0	8.0	91.00

PVC Kanalrohre

Tuyau PVC canal

M103530

• EN 1401

- kompakt
- mit Steckmuffe und Dichtung
- in Stangen

• EN 1401

- Compact
- Avec manchon à emboîter et joint
- En barres

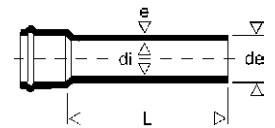

- Ringsteifigkeit	SN 4	- Rigidité annulaire	SN 4
- Serie	20	- Série	20
- SDR	41	- SDR	41
- Länge	5 m	- Longueur	5 m

Art. Nr. N° d'art.	de mm	di mm	e mm	NPK-Nr. N° CAN	CHF/m
10236482	110	103.6	3.2	461221	4.95
10236483	125	118.6	3.2	461222	6.55
10236484	160	152.0	4.0	461223	10.00
10236485	200	190.2	4.9	461224	15.45
10236486	250	237.6	6.2	461225	25.90
10236487	315	299.6	7.7	461226	41.00
10236488	400	380.4	9.8	461227	70.90

PVC Kanalrohre

Tuyau PVC canal

M103531

• EN 1401

- kompakt
- mit Steckmuffe und Dichtung
- in Stangen

• EN 1401

- Compact
- Avec manchon à emboîter et joint
- En barres

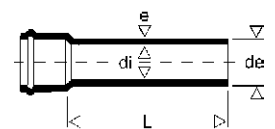

- Ringsteifigkeit	SN 8	- Rigidité annulaire	SN 8
- Serie	16.5	- Série	16.5
- SDR	34	- SDR	34
- Länge	5 m	- Longueur	5 m

Art. Nr. N° d'art.	de mm	di mm	e mm	NPK-Nr. N° CAN	CHF/m
10205980	110	103.6	3.2	461231	5.25
10103976	160	150.6	4.7	461231	11.35
10014246	200	188.2	5.9	461231	17.90
10014247	250	235.4	7.3	461231	29.45
10014248	315	296.6	9.2	461231	47.70
10014249	355	334.2	10.4	461231	67.20
10014250	400	376.6	11.7	461231	76.55

PVC Kanalrohre

Tuyau PVC canal

M103532

- strukturiert
- mit Steckmuffe und Dichtung
- extra steife Serie
- in Stangen

- Structuré
- Avec manchon à emboîter et joint
- Série extra rigide
- En barres

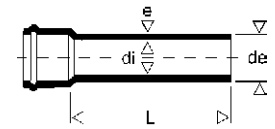

- Ringsteifigkeit	SN 8	- Rigidité annulaire	SN 8
- Serie	16.5	- Série	16.5
- SDR	34	- SDR	34
- Länge	5 m	- Longueur	5 m

Art. Nr. N° d'art.	de mm	di mm	e mm	CHF/m
10014252	160	150.0	5.0	20.45
10014253	200	187.4	6.3	31.30
10014254	250	234.4	7.8	53.45
10014255	315	295.4	9.8	81.40
10014256	400	375.4	12.3	143.40

PVC Sickerrohre

Tuyau de drainage PVC

M103694

• EN 1401

- gelocht
- kompakt
- mit Steckmuffe
- ohne Dichtung
- RAL 8023 rotbraun
- in Stangen

• EN 1401

- Exécution perforée
- Compact
- Avec manchon à emboîter
- Sans joint
- RAL 8023 brun rouge
- En barres

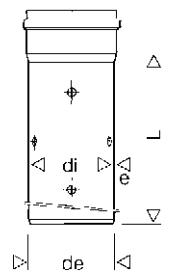

- Ringsteifigkeit	SN 2	- Rigidité annulaire	SN 2
- Serie	25	- Série	25
- SDR	51	- SDR	51
- Länge	5 m	- Longueur	5 m

Art. Nr. N° d'art.	de mm	di mm	e mm	CHF/m
10014880	110	104.6	2.7	8.80
10014881	125	119.6	2.7	9.90
10014882	160	153.8	3.1	14.50
10014883	200	192.2	3.9	22.00
10014884	250	240.2	4.9	33.90
10014885	315	302.6	6.2	54.40

Zubehör:

- M103566 Gummidichtringe

Accessoires:

- M103566 Joint annulaire en caoutchouc

PVC Sickerrohre

Tuyau de drainage PVC

M103695

- gelocht
- kompakt
- mit Steckmuffe
- ohne Dichtung
- RAL 8023 rotbraun
- in Stangen

- Exécution perforée
- Compact
- Avec manchon à emboîter
- Sans joint
- RAL 8023 brun rouge
- En barres

- Ringsteifigkeit SN 2 / SN 4
- Serie 25 / 20
- SDR 51 / 41
- Länge 5 m

- Rigidité annulaire SN 2 / SN 4
- Série 25 / 20
- SDR 51 / 41
- Longueur 5 m

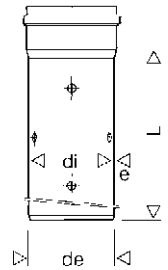

Art. Nr. N° d'art.	de mm	di mm	e mm	NPK-Nr. N° CAN	CHF/m
10205999	110	103.6	3.2	462111	6.60
10206000	125	118.6	3.2	462112	7.40
10206001	160	153.6	3.2	462113	9.90
10206002	200	192.2	3.9	462114	15.25
10206003	250	240.2	4.9	462115	23.40
10206004	315	302.6	6.2	462116	40.40
10206005	355	341.0	7.0	462116	55.50
10206006	400	384.4	7.9	462116	67.40

Zubehör:

- M103566 Gummidichtringe

Accessoires:

- M103566 Joint annulaire en caoutchouc

PVC Sickerrohre

Tuyau de drainage PVC

M103696

• **EN 13476**

- gelocht
- strukturiert
- mit Steckmuffe
- ohne Dichtung
- RAL 8023 rotbraun
- in Stangen

• **EN 13476**

- Exécution perforée
- Structuré
- Avec manchon à emboîter
- Sans joint
- RAL 8023 brun rouge
- En barres

- Ringsteifigkeit SN 2
- Serie 25
- SDR 51
- Länge 5 m

- Rigidité annulaire SN 2
- Série 25
- SDR 51
- Longueur 5 m

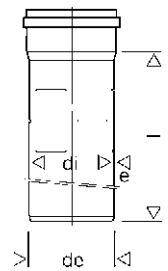

Art. Nr. N° d'art.	de mm	di mm	e mm	NPK-Nr. N° CAN	CHF/m
10119655	110	104.6	2.7	462111	8.80
10119656	125	119.6	2.7	462112	9.90
10119657	160	153.8	3.1	462113	14.50
10119658	200	192.2	3.9	462114	22.00

Zubehör:

- M103566 Gummidichtringe

Accessoires:

- M103566 Joint annulaire en caoutchouc

PVC-Kanal Muffenstopfen

Bouchon pour manchon PVC canal

M103533

- Typ KGM

- Type KGM

Art. Nr. N° d'art.	de mm	CHF/Stk CHF/pce
10014261	110	2.50
10014262	125	3.00
10014263	160	3.50
10014264	200	6.50
10014265	250	36.00
10014266	315	56.00
10014267	355	74.00
10014268	400	99.00
10014269	500	250.00

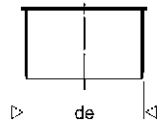

PVC-Kanal Stopfen

Bouchon PVC canal

M103534

- Typ KGS
- für Spitzenden

- Type KGS
- Pour bout lisse

Art. Nr. N° d'art.	de mm	CHF/Stk CHF/pce
10014271	110	8.50
10014272	125	9.50
10014273	160	11.00
10014274	200	15.00

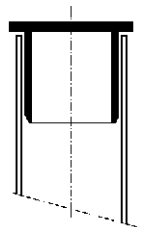

PVC-Kanal Kontrollverschlüsse

Bouchon de visite PVC canal

M103535

- Typ LD-BF

- Type LD-BF

Art. Nr. N° d'art.	de mm	CHF/Stk CHF/pce
10014275	110	12.00
10014276	125	15.50
10014277	160	24.00
10014278	200	33.00

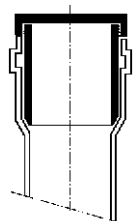

PVC-Kanal Bogen

Coude PVC canal

M103536

- Typ KGB (90° = Typ KGBL)
- mit Steckmuffe und Dichtung

- Type KGB (90° = type KGBL)
- Avec manchon à emboîter et joint

Art. Nr. N° d'art.	de mm	Grad Degrés	NPK-Nr. N° CAN	CHF/Stk CHF/pce
10014279	110	15	464111	4.20
10014280		30	464111	4.20
10014281		45	464111	4.20
10014282		67	464131	5.20
10014283		87	464131	5.20
10014285	125	15	464112	6.00
10014286		30	464112	6.00
10014287		45	464112	6.00
10014288		67	464132	7.20
10014289		87	464132	7.20
10014291	160	15	464113	9.00
10014292		30	464113	9.00
10014293		45	464113	9.00
10014294		67	464133	11.00
10014295		87	464133	11.00
10014297	200	15	464114	18.50
10014298		30	464114	18.50
10014299		45	464114	18.50
10014300		67	464134	22.00
10014301		87	464134	22.00
10014303	250	15	464115	75.00
10014304		30	464115	77.00
10014305		45	464115	86.00
10014306		87	464135	99.00
10014307	315	15	464116	94.00
10014308		30	464116	103.00
10014309		45	464116	119.00
10014310		87	464137	171.00
10014315	400	15	464117	202.00
10014316		30	464117	242.00
10014317		45	464117	272.00
10014318		87	464137	450.00
10014319	500	15	464117	360.00
10014320		30	464117	410.00
10014321		45	464117	490.00
10014322		87	464137	680.00
10014325	630	45	464117	798.00
10014326		90	464137	1'196.00

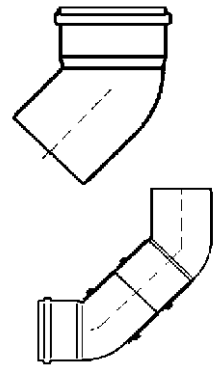

PVC-Kanal Abzweiger

Embranchement PVC canal

M103539

- 90° = Typ KGEAT
- 45° = Typ KGEA
- mit Steckmuffen und Dichtungen

- 90° = type KGEA
- 45° = type KGEA
- Avec manchons et joints

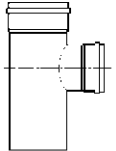
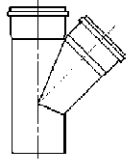

Art. Nr. N° d'art.	de1 - de2mm	Grad Degrés	NPK-Nr. N° CAN	CHF/Stk CHF/pce
10014335	110-110	45	464211	9.00
10014336		90	464231	10.00
10014337	125-110	45	464211	11.00
10014338		90	464231	13.00
10014339	125-125	45	464211	12.00
10014340		90	464231	14.00
10014341	160-110	45	464212	15.00
10014342		90	464232	21.60
10014343	160-125	45	464212	16.00
10014344		90	464232	21.00
10014345	160-160	45	464212	18.00
10014346		90	464232	22.00
10014347	200-110	45	464213	29.00
10014349	200-125	45	464213	30.00
10014351	200-160	45	464213	31.00
10014352		90	464233	40.00
10014353	200-200	45	464214	39.00
10014354		90	464234	48.00
10014355	250-110	45	464217	79.00
10014356	250-125	45	464217	85.00
10014357	250-160	45	464217	96.00
10014358		90	464235	85.00
10014359	250-200	45	464216	130.00
10014361	250-250	45	464217	188.00
10014362		90	464237	205.00
10014363	315-160	45	464217	163.00
10014364	315-200	45	464217	180.00
10014366	315-250	45	464217	210.00
10014368	315-315	45	464217	280.00
10014369		90	464237	310.00
10014373	400-160	45	464217	266.00
10014374	400-200	45	464217	294.00
10014375	400-250	45	464217	336.00
10014376	400-315	45	464217	530.00
10014377	400-400	45	464217	680.00
10014378	500-315	45	464227	499.00

PVC-Kanal Klebeabzweiger 45°

Embranchement PVC canal 45°, à coller

M103540

- Typ KGAB
- mit Steckmuffe und Dichtung

- Type KGAB
- Avec manchon à emboîter et joint

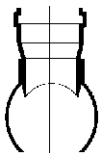

Art. Nr. N° d'art.	de1 - de2mm	NPK-Nr. N° CAN	CHF/Stk CHF/pce
10014380	125-110	464380	39.00
10014381	160-110	464380	42.00
10014382	160-125	464380	42.00
10014383	200-110	464380	44.00
10014384	200-125	464380	49.00
10014385	200-160	464380	64.00
10014388	250-160	464380	92.00
10014389	250-200	464380	102.00
10014390	315-160	464380	105.00
10014391	315-200	464380	119.00
10014392	355-160	464380	119.00
10014395	400-160	464380	160.00
10014396	400-200	464380	172.00
10014397	500-200	464311	163.00

PVC-Kanal Überschiebemuffen

Manchon coulissant PVC canal

M103541

- Typ KGU
- mit Dichtungen

- Type KGU
- Avec joints

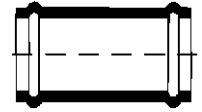

Art. Nr. N° d'art.	de mm	NPK-Nr. N° CAN	CHF/Stk CHF/pce
10014401	110	464511	4.50
10014402	125	464511	6.00
10014403	160	464511	9.00
10014404	200	464511	18.00
10014405	250	464511	49.00
10014406	315	464511	76.00
10014407	355	464511	109.00
10014408	400	464511	160.00
10014409	500	464511	275.00
10014410	630	464511	401.00

PVC-Kanal Doppelmuffen

Manchon double PVC canal

M103542

- Typ KGD/KGMM
- mit Dichtungen

- Type KGD/KGMM
- Avec joints

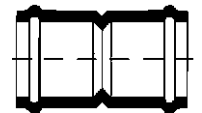

Art. Nr. N° d'art.	de mm	NPK-Nr. N° CAN	CHF/Stk CHF/pce
10014411	110	464521	4.80
10014412	125	464521	6.50
10014413	160	464521	9.60
10014414	200	464531	19.00
10014415	250	464521	41.80
10014416	315	464521	63.95
10014417	355	464521	111.00
10014418	400	464521	166.00

PVC-Kanal Reduktionen

Réduction PVC canal

M103543

- Typ KGR
- mit Steckmuffe und Dichtung

- Type KGR
- Avec manchon à emboîter et joint

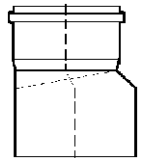

Art. Nr. N° d'art.	de1 - de2mm	NPK-Nr. N° CAN	CHF/Stk CHF/pce
10014421	125-110	464611	4.50
10014422	160-110	464612	6.50
10014423	160-125	464612	7.50
10014424	200-125	464613	17.00
10014425	200-160	464613	13.00
10014426	250-160	464614	66.00
10014427	250-200	464615	58.00
10014428	315-200	464616	110.00
10014429	315-250	464616	90.00
10014430	355-315	464616	180.00
10014431	400-315	464616	212.00
10014433	500-400	464616	372.00

PVC-Kanal Putzstücke

Ouverture de nettoyage PVC canal

M103565

- Typ KGRE
- ohne Stahlrahmen
- mit Steckmuffe und Dichtung

- Type KGRE
- Sans cadre en acier
- Avec manchon à emboîter et joint

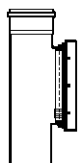

Art. Nr. N° d'art.	de mm	NPK-Nr. N° CAN	CHF/Stk CHF/pce
10014514	110	464711	95.00
10014515	125	464711	135.00
10014516	160	464711	168.00
10014517	200	464711	233.00

Gummidichtringe

Joint annulaire en caoutchouc

M103566

• BGS

- für PVC Kanalrohre und Formstücke

• BGS

- Pour tuyaux et raccords PVC canal

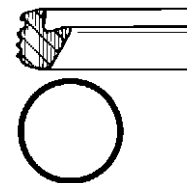

Art. Nr. N° d'art.	de mm	DN	NPK-Nr. N° CAN	CHF/Stk CHF/pce
10014518	110	100	465111	0.60
10014519	125	125	465111	0.90
10014520	160	150	465111	1.20
10014521	200	200	465111	2.40
10014522	250	250	465111	5.50
10014523	315	300	465111	7.00
10267992	355	350		12.30
10014525	400	400	461117	13.50
10014526	500	500	461117	23.00
10014527	630	600	461117	35.00

passend zu:

- M103694 PVC Sickerrohre
- M103695 PVC Sickerrohre
- M103696 PVC Sickerrohre

convient pour:

- M103694 Tuyau de drainage PVC
- M103695 Tuyau de drainage PVC
- M103696 Tuyau de drainage PVC

Gleitmittel

Lubrifiant

M103567

- für PVC- und PE-Steckmuffen-Verbindungen
- nicht für Trinkwasser zugelassen

- Pour manchons à emboîter PVC + PE canal
- Non agréé pour eau potable

Art. Nr. N° d'art.	Inhalt g Contenu g	CHF/Stk CHF/pce
10014528	500	6.00
10014529	1000	11.00



Normschachtböden

Fond de chambre normalisé

M103572

• ACO Monolith, Typ 1

- aus Polymerbeton
- mit integriertem Schachtfutter
- mit geschlossenem Fundamentring
- Anschlüsse für PVC, PE und PP Rohre

- Sohlengefälle 5 %
- Gefälle bei Anschlüssen 3 %

• ACO Monolith, Type 1

- En béton polymère
- Avec raccord aux chambres intégré
- Avec anneau de fondation fermé
- Raccords pour tuyaux PVC, PE et PP

- Pente 5 %
- Pente des raccords 3 %

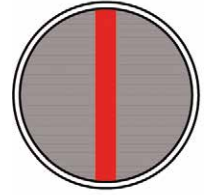

Art. Nr. N° d'art.	DN mm	dm mm	Höhe mm Hauteur mm	hb mm	Gewicht kg Poids kg	ACO-Nr. N° ACO	CHF/Stk CHF/pce
10263462	800	150	400	360	182	440035	475.00
10263463		200	450	410	182	440050	475.00
10263464	1000	150	400	360	257	440065	620.00
10263465		200	450	410	257	440080	620.00

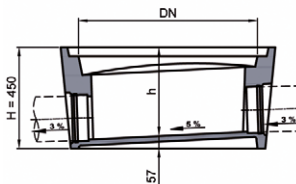
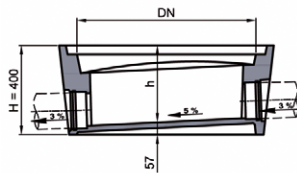
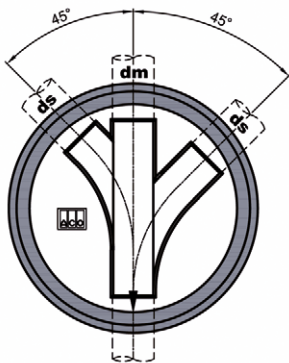

Detail Höhe 400 mm / Hauteur détail 400 mm Detail Höhe 450 mm / Hauteur détail 450 mm

Normschachtböden

Fond de chambre normalisé

M103573

• ACO Monolith, Typ 2

- aus Polymerbeton
- mit integriertem Schachtfutter
- mit geschlossenem Fundamentring
- Anschlüsse für PVC, PE und PP Rohre

- Sohlengefälle 5 %
- Gefälle bei Anschlüssen 3 %

• ACO Monolith, Type 2

- En béton polymère
- Avec raccord aux chambres intégré
- Avec anneau de fondation fermé
- Raccords pour tuyaux PVC, PE et PP

- Pente 5 %
- Pente des raccords 3 %



Art. Nr. N° d'art.	DN mm	dm mm	ds mm	Höhe mm Hauteur mm	hb mm	Gewicht kg Poids kg	ACO-Nr. N° ACO	CHF/Stk CHF/pce
10278972	800	150	150	400	360	198	440036	555.00
10278973		200	200	450	410	198	440051	555.00
10278974	1000	150	150	400	360	280	440066	695.00
10278975		200	200	450	410	280	440081	695.00

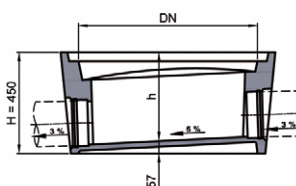
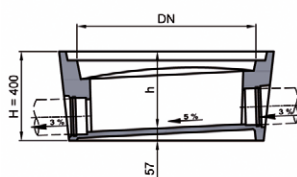
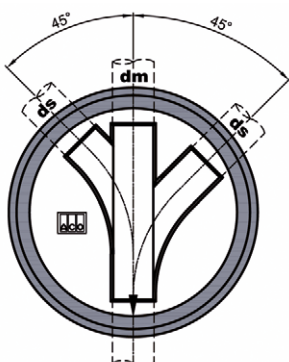

Detail Höhe 400 mm / Hauteur détail 400 mm Detail Höhe 450 mm / Hauteur détail 450 mm

Normschachtböden

Fond de chambre normalisé

M103574

• ACO Monolith, Typ 3

- aus Polymerbeton
- mit integriertem Schachtfutter
- mit geschlossenem Fundamentring
- Anschlüsse für PVC, PE und PP Rohre

- Sohlengefälle 5 %
- Gefälle bei Anschlüssen 3 %

• ACO Monolith, Type 3

- En béton polymère
- Avec raccord aux chambres intégré
- Avec anneau de fondation fermé
- Raccords pour tuyaux PVC, PE et PP

- Pente 5 %
- Pente des raccords 3 %

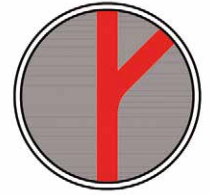

Art. Nr. N° d'art.	DN mm	dm mm	ds mm	Höhe mm Hauteur mm	hb mm	Gewicht kg Poids kg	ACO-Nr. N° ACO	CHF/Stk CHF/pce
10278976	800	150	150	400	360	203	440037	555.00
10278977		200	200	450	410	203	440052	555.00
10278978	1000	150	150	400	360	280	440067	695.00
10278979		200	200	450	410	280	440082	695.00

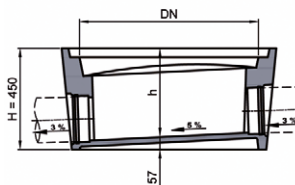
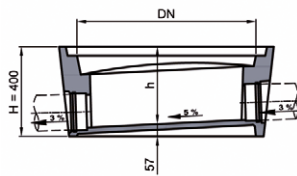
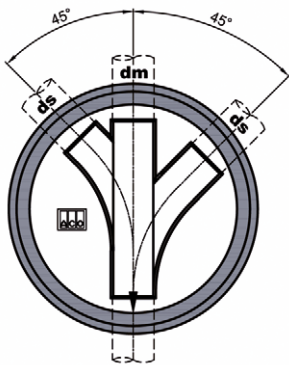

Detail Höhe 400 mm / Hauteur détail 400 mm Detail Höhe 450 mm / Hauteur détail 450 mm

Normschachtböden

Fond de chambre normalisé

M103575

• ACO Monolith, Typ 4

- aus Polymerbeton
- mit integriertem Schachtfutter
- mit geschlossenem Fundamentring
- Anschlüsse für PVC, PE und PP Rohre

- Sohlengefälle 5 %
- Gefälle bei Anschlüssen 3 %

• ACO Monolith, Type 4

- En béton polymère
- Avec raccord aux chambres intégré
- Avec anneau de fondation fermé
- Raccords pour tuyaux PVC, PE et PP

- Pente 5 %
- Pente des raccords 3 %

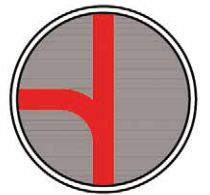

Art. Nr. N° d'art.	DN mm	dm mm	ds mm	Höhe mm Hauteur mm	hb mm	Gewicht kg Poids kg	ACO-Nr. N° ACO	CHF/Stk CHF/pce
10278980	800	150	150	400	360	188	440038	555.00
10278981		200	200	450	410	188	440053	555.00
10278982	1000	150	150	400	360	280	440068	695.00
10278983		200	200	450	410	280	440083	695.00

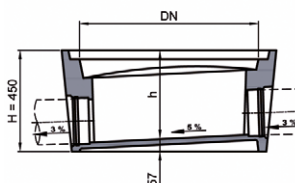
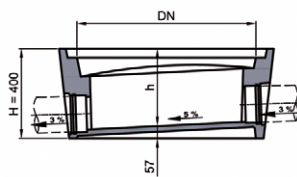
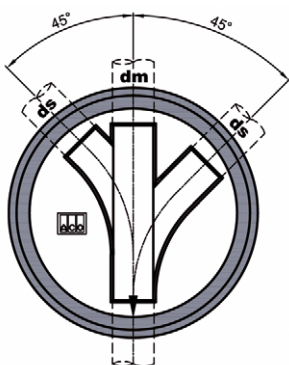

Detail Höhe 400 mm / Hauteur détail 400 mm Detail Höhe 450 mm / Hauteur détail 450 mm

Normschachtböden

Fond de chambre normalisé

M103576

• ACO Monolith, Typ 5

- aus Polymerbeton
- mit integriertem Schachtfutter
- mit geschlossenem Fundamentring
- Anschlüsse für PVC, PE und PP Rohre

- Sohlengefälle 5 %
- Gefälle bei Anschlüssen 3 %

• ACO Monolith, Type 5

- En béton polymère
- Avec raccord aux chambres intégré
- Avec anneau de fondation fermé
- Raccords pour tuyaux PVC, PE et PP

- Pente 5 %
- Pente des raccords 3 %



Art. Nr. N° d'art.	DN mm	dm mm	ds mm	Höhe mm Hauteur mm	hb mm	Gewicht kg Poids kg	ACO-Nr. N° ACO	CHF/Stk CHF/pce
10278984	800	150	150	400	360	188	440039	555.00
10278985		200	200	450	410	188	440054	555.00
10278986	1000	150	150	400	360	280	440069	695.00
10278987		200	200	450	410	280	440084	695.00

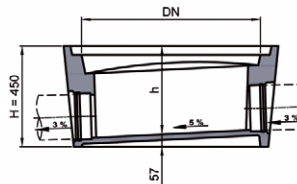
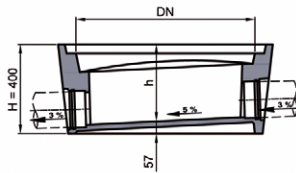
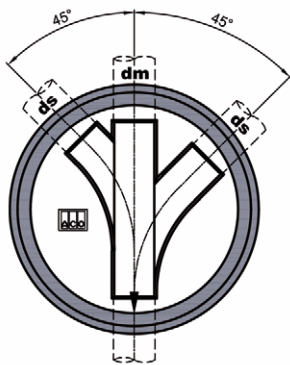

Detail Höhe 400 mm / Hauteur détail 400 mm Detail Höhe 450 mm / Hauteur détail 450 mm

Normschachtböden

Fond de chambre normalisé

M103571

• ACO Monolith, Typ 9

- aus Polymerbeton
- mit integriertem Schachtfutter
- mit geschlossenem Fundamentring
- Anschlüsse für PVC, PE und PP Rohre

- Sohlengefälle 5 %
- Gefälle bei Anschlüssen 3 %

• ACO Monolith, Type 9

- En béton polymère
- Avec raccord aux chambres intégré
- Avec anneau de fondation fermé
- Raccords pour tuyaux PVC, PE et PP

- Pente 5 %
- Pente des raccords 3 %



Art. Nr. N° d'art.	DN mm	dm mm	ds mm	Höhe mm Hauteur mm	hb mm	Gewicht kg Poids kg	ACO-Nr. N° ACO	CHF/Stk CHF/pce
10258602	800	150	150	400	360	212	440043	555.00
10258603		200	200	450	410	212	440058	555.00
10258604	1000	150	150	400	360	295	440073	695.00
10258605		200	200	450	410	295	440088	695.00

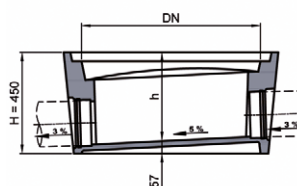
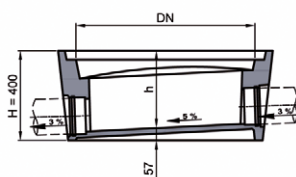
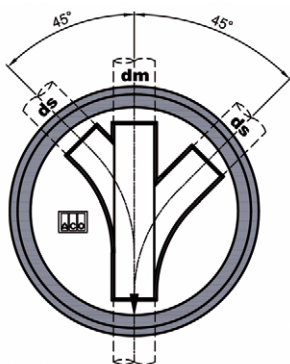

Detail Höhe 400 mm / Hauteur détail 400 mm Detail Höhe 450 mm / Hauteur détail 450 mm

Normschachtböden

Fond de chambre normalisé

M103577

• ACO Monolith, Typ 10

- aus Polymerbeton
- mit integriertem Schachtfutter
- mit geschlossenem Fundamentring
- Anschlüsse für PVC, PE und PP Rohre

- Sohlgefälle 5 %
 - Gefälle bei Anschlüssen 3 %

• ACO Monolith, Type 10

- En béton polymère
- Avec raccord aux chambres intégré
- Avec anneau de fondation fermé
- Raccords pour tuyaux PVC, PE et PP

- Pente 5 %
 - Pente des raccords 3 %



Art. Nr. N° d'art.	DN mm	dm mm	Höhe mm Hauteur mm	hb mm	Gewicht kg Poids kg	ACO-Nr. N° ACO	CHF/Stk CHF/pce
10278988	800	150	400	360	217	440044	555.00
10278989		200	450	410	217	440059	555.00
10278990	1000	150	400	360	315	440074	695.00
10278991		200	450	410	315	440089	695.00

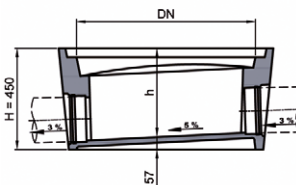
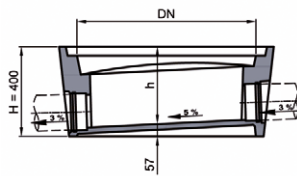
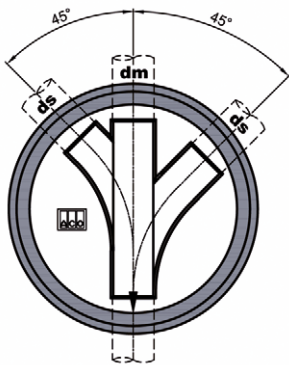

Detail Höhe 400 mm / Hauteur détail 400 mm Detail Höhe 450 mm / Hauteur détail 450 mm

Normschachtböden

Fond de chambre normalisé

M103578

• ACO Monolith, Typ 11

- aus Polymerbeton
- mit integriertem Schachtfutter
- mit geschlossenem Fundamentring
- Anschlüsse für PVC, PE und PP Rohre

- Sohlgefälle 5 %
 - Gefälle bei Anschlüssen 3 %

• ACO Monolith, Type 11

- En béton polymère
- Avec raccord aux chambres intégré
- Avec anneau de fondation fermé
- Raccords pour tuyaux PVC, PE et PP

- Pente 5 %
 - Pente des raccords 3 %



Art. Nr. N° d'art.	DN mm	dm mm	Höhe mm Hauteur mm	hb mm	Gewicht kg Poids kg	ACO-Nr. N° ACO	CHF/Stk CHF/pce
10278992	800	150	400	360	217	440045	555.00
10278993		200	450	410	217	440060	555.00
10278994	1000	150	400	360	315	440075	695.00
10278995		200	450	410	315	440090	695.00

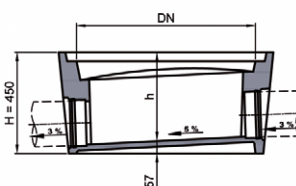
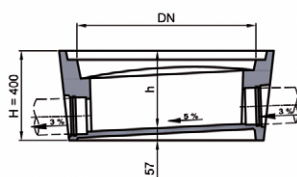
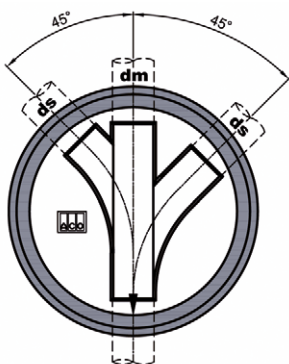

Detail Höhe 400 mm / Hauteur détail 400 mm Detail Höhe 450 mm / Hauteur détail 450 mm

Normschachtböden

Fond de chambre normalisé

M103579

• ACO Monolith, Typ 12

- aus Polymerbeton
- mit integriertem Schachtfutter
- mit geschlossenem Fundamentring
- Anschlüsse für PVC, PE und PP Rohre

- Sohlgefälle 5 %
 - Gefälle bei Anschlüssen 3 %

• ACO Monolith, Type 12

- En béton polymère
- Avec raccord aux chambres intégré
- Avec anneau de fondation fermé
- Raccords pour tuyaux PVC, PE et PP

- Pente 5 %
 - Pente des raccords 3 %

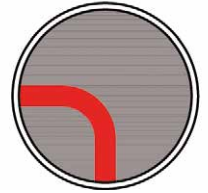

Art. Nr. N° d'art.	DN mm	dm mm	Höhe mm Hauteur mm	hb mm	Gewicht kg Poids kg	ACO-Nr. N° ACO	CHF/Stk CHF/pce
10278996	800	150	400	360	234	440046	555.00
10278997		200	450	410	234	440061	555.00
10278998	1000	150	400	360	306	440076	695.00
10278999		200	450	410	306	440091	695.00

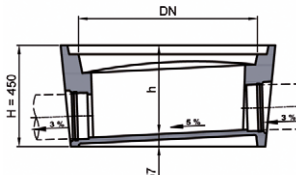
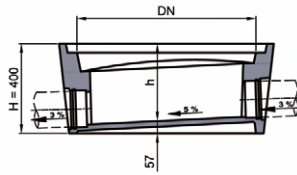
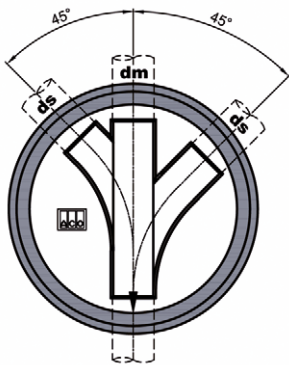

Detail Höhe 400 mm / Hauteur détail 400 mm Detail Höhe 450 mm / Hauteur détail 450 mm

Normschachtböden

Fond de chambre normalisé

M103580

• ACO Monolith, Typ 13

- aus Polymerbeton
- mit integriertem Schachtfutter
- mit geschlossenem Fundamentring
- Anschlüsse für PVC, PE und PP Rohre

- Sohlgefälle 5 %
 - Gefälle bei Anschlüssen 3 %

• ACO Monolith, Type 13

- En béton polymère
- Avec raccord aux chambres intégré
- Avec anneau de fondation fermé
- Raccords pour tuyaux PVC, PE et PP

- Pente 5 %
 - Pente des raccords 3 %

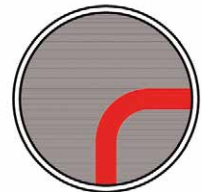

Art. Nr. N° d'art.	DN mm	dm mm	Höhe mm Hauteur mm	hb mm	Gewicht kg Poids kg	ACO-Nr. N° ACO	CHF/Stk CHF/pce
10279161	800	150	400	360	234	440047	555.00
10279162		200	450	410	234	440062	555.00
10279163	1000	150	400	360	306	440077	695.00
10279164		200	450	410	306	440092	695.00

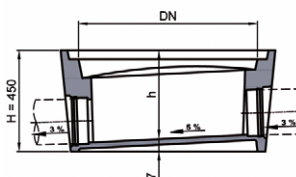
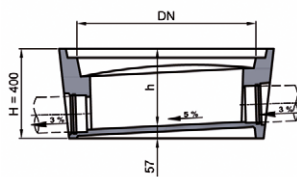
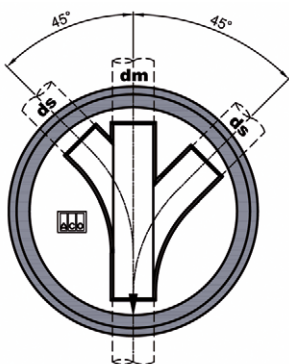

Detail Höhe 400 mm / Hauteur détail 400 mm Detail Höhe 450 mm / Hauteur détail 450 mm

Normschachtböden

Fond de chambre normalisé

M103581

• ACO Monolith 125, Typ 1

- aus Polymerbeton
- mit Seitenanschlüssen
- mit integriertem Schachtfutter
- mit geschlossenem Fundamenttring
- Anschlüsse für PVC, PE und PP Rohre

- Sohlgefälle 5 %
- Gefälle bei Anschlüssen 3 %

• ACO Monolith 125, Type 1

- En béton polymère
- Avec raccords latéraux
- Avec raccord aux chambres intégré
- Avec anneau de fondation fermé
- Raccords pour tuyaux PVC, PE et PP

- Pente..... 5 %
- Pente des raccords 3 %

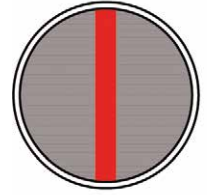

Art. Nr. N° d'art.	d Ø mm	dm / ds mm	Höhe mm Hauteur mm	hb mm	Gewicht kg Poids kg	ACO-Nr. N° ACO	CHF / Stk CHF / pce
10279165	800	125	345	290	205	440143	475.00
10279166	1000	125	410	340	340	440193	620.00

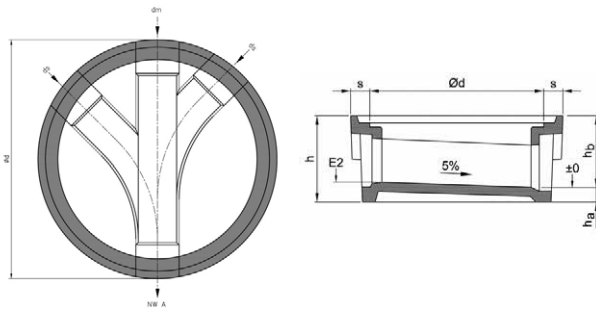

Normschachtböden

Fond de chambre normalisé

M103582

• ACO Monolith 125, Typ 2

- aus Polymerbeton
- mit Seitenanschlüssen
- mit integriertem Schachtfutter
- mit geschlossenem Fundamenttring
- Anschlüsse für PVC, PE und PP Rohre

- Sohlgefälle 5 %
- Gefälle bei Anschlüssen 3 %

• ACO Monolith 125, Type 2

- En béton polymère
- Avec raccords latéraux
- Avec raccord aux chambres intégré
- Avec anneau de fondation fermé
- Raccords pour tuyaux PVC, PE et PP

- Pente..... 5 %
- Pente des raccords 3 %



Art. Nr. N° d'art.	d Ø mm	dm / ds mm	Höhe mm Hauteur mm	hb mm	Gewicht kg Poids kg	ACO-Nr. N° ACO	CHF / Stk CHF / pce
10279167	800	125	345	290	190	440141	555.00
10279168	1000	125	410	340	330	440191	695.00

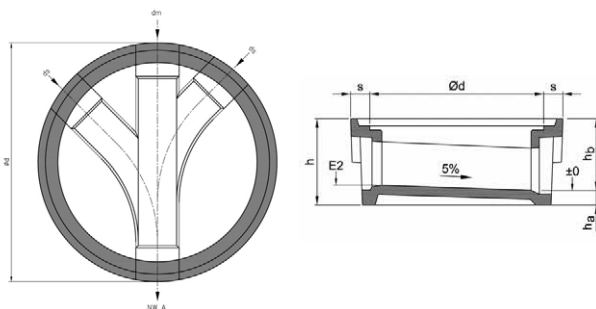

Normschachtböden

Fond de chambre normalisé

M103583

• ACO Monolith 125, Typ 3

- aus Polymerbeton
- mit Seitenanschlüssen
- mit integriertem Schachtfutter
- mit geschlossenem Fundamenttring
- Anschlüsse für PVC, PE und PP Rohre

- Sohlgefälle 5 %
- Gefälle bei Anschlüssen 3 %

• ACO Monolith 125, Type 3

- En béton polymère
- Avec raccords latéraux
- Avec raccord aux chambres intégré
- Avec anneau de fondation fermé
- Raccords pour tuyaux PVC, PE et PP

- Pente..... 5 %
- Pente des raccords 3 %

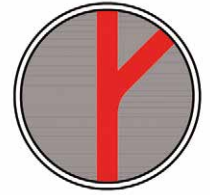

Art. Nr. N° d'art.	d Ø mm	dm / ds mm	Höhe mm Hauteur mm	hb mm	Gewicht kg Poids kg	ACO-Nr. N° ACO	CHF/Stk CHF/pce
10279169	800	125	345	290	195	440142	555.00
10279170	1000	125	410	340	330	440192	695.00

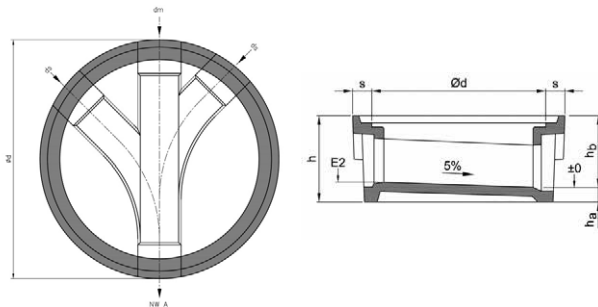

Normschachtböden

Fond de chambre normalisé

M103570

• ACO Monolith 125, Typ 9

- aus Polymerbeton
- mit Seitenanschlüssen
- mit integriertem Schachtfutter
- mit geschlossenem Fundamenttring
- Anschlüsse für PVC, PE und PP Rohre

- Sohlgefälle 5 %
- Gefälle bei Anschlüssen 3 %

• ACO Monolith 125, Type 9

- En béton polymère
- Avec raccords latéraux
- Avec raccord aux chambres intégré
- Avec anneau de fondation fermé
- Raccords pour tuyaux PVC, PE et PP

- Pente..... 5 %
- Pente des raccords 3 %



Art. Nr. N° d'art.	d Ø mm	dm / ds mm	Höhe mm Hauteur mm	hb mm	Gewicht kg Poids kg	ACO-Nr. N° ACO	CHF/Stk CHF/pce
10208527	800	125	345	290	180	440014	555.00
10208530	1000	125	410	340	315	440018	695.00

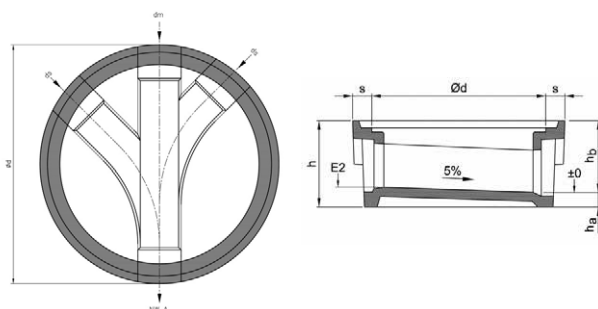

Normschachtböden

Fond de chambre normalisé

M103584

• ACO Monolith 125, Typ 10

- aus Polymerbeton
- mit Seitenanschlüssen
- mit integriertem Schachtfutter
- mit geschlossenem Fundamentring
- Anschlüsse für PVC, PE und PP Rohre

- Sohlgefälle 5 %
- Gefälle bei Anschlüssen 3 %

• ACO Monolith 125, Type 10

- En béton polymère
- Avec raccords latéraux
- Avec raccord aux chambres intégré
- Avec anneau de fondation fermé
- Raccords pour tuyaux PVC, PE et PP

- Pente..... 5 %
- Pente des raccords 3 %



Art. Nr. N° d'art.	d Ø mm	dm / ds mm	Höhe mm Hauteur mm	hb mm	Gewicht kg Poids kg	ACO-Nr. N° ACO	CHF / Stk CHF / pce
10279171	800	125	345	290	210	440144	555.00
10279172	1000	125	410	340	350	440194	695.00

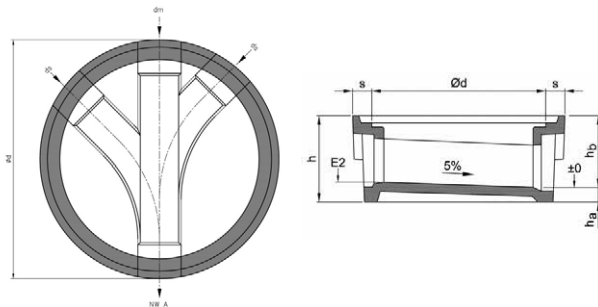

Normschachtböden

Fond de chambre normalisé

M103585

• ACO Monolith 125, Typ 11

- aus Polymerbeton
- mit Seitenanschlüssen
- mit integriertem Schachtfutter
- mit geschlossenem Fundamentring
- Anschlüsse für PVC, PE und PP Rohre

- Sohlgefälle 5 %
- Gefälle bei Anschlüssen 3 %

• ACO Monolith 125, Type 11

- En béton polymère
- Avec raccords latéraux
- Avec raccord aux chambres intégré
- Avec anneau de fondation fermé
- Raccords pour tuyaux PVC, PE et PP

- Pente..... 5 %
- Pente des raccords 3 %



Art. Nr. N° d'art.	d Ø mm	dm / ds mm	Höhe mm Hauteur mm	hb mm	Gewicht kg Poids kg	ACO-Nr. N° ACO	CHF / Stk CHF / pce
10279175	800	125	345	290	205	440145	555.00
10279177	1000	125	410	340	350	440195	695.00

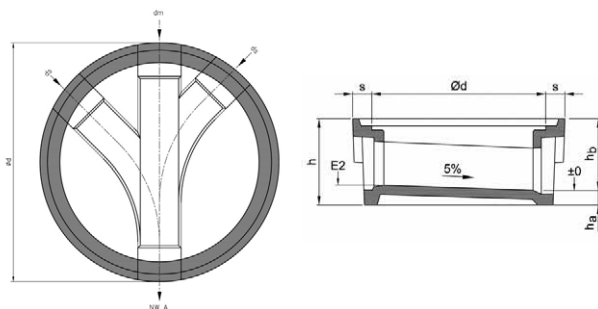

Kanal Schachtböden

Fond de chambre canal

M103568

• RAPID

- gespritzt
- aus Kunststoff

• RAPID

- Moulé
- En plastique

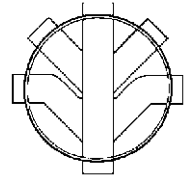

Art. Nr. N° d'art.	D mm	de mm	Anschlüsse Raccords	Material Matière	CHF/Stk CHF/pce
10107412	400	110	2	PP	155.00
10107417		125	2	PVC	170.00
10107413		160	2	PP	176.00
10107414		200	2	PP	198.00

Kanal Schachtböden

Fond de chambre canal

M103586

- aus Spezialbeton
- Oberfläche glatt und porenfrei
- 2 Zuläufe 45° rechts und links

- En béton spécial
- Surface lisse et non poreuse
- 2 entrées 45° à gauche et à droite



Art. Nr. N° d'art.	D mm	de1 - de2mm	CHF/Stk CHF/pce
10083218	600	125-125	470.00
10083219		150-150	480.00
10106597	800	125-125	525.00
10083220		150-150	550.00
10083221		200-150	550.00
10106598	1000	150-150	660.00
10083222		200-150	690.00
10274502		250-200	895.00

Zubehör:

- M103587 Anhebeschlaufen

Accessoires:

- M103587 Boucle de levage

Anhebeschlaufen

Boucle de levage

M103587

- für Schachtböden
- Bedarf pro Schacht 3 Stück

- Pour chambre de visite
- 3 pces nécessaires par puits

Art. Nr. N° d'art.	Typ Type	CHF/Stk CHF/pce
10083223	MRd 12	13.00

passend zu:

- M103586 Kanal Schachtböden

convient pour:

- M103586 Fond de chambre canal

Normschachtböden

Fond de chambre normalisé

M103588

• AWASCHACHT PP DN 800

- aus Polypropylen
- orange
- ohne Gefälle im Gerinne
- gerade Rinne mit 2 Seitenzulaufen 90°

• AWASCHACHT PP DN 800

- En polypropylène
- Orange
- Caniveau non incliné
- Caniveau droit avec 2 arrivées latérales 90°

Art. Nr. N° d'art.	DN	Nutzhöhe mm Hauteur utile mm	Gesamthöhe mm Hauteur totale mm	Gewicht kg Poids kg	CHF/Stk CHF/pce
10265231	125/125	425	535	22	340.00
10265232	160/160	455	535	23	340.00
10265233	200/200	495	535	24	390.00

Siehe auch:

- M103590 Schachtring
- M103591 Konus

voir aussi:

- M103590 Anneau de puits
- M103591 Cône

Schacht komplett
Puits complet

Normschachtböden

Fond de chambre normalisé

M103589

• AWASCHACHT PP DN 800

- aus Polypropylen
- orange
- ohne Gefälle im Gerinne
- gerade Rinne

• AWASCHACHT PP DN 800

- En polypropylène
- Orange
- Caniveau non incliné
- Caniveau droit

Art. Nr. N° d'art.	DN	Nutzhöhe mm Hauteur utile mm	Gesamthöhe mm Hauteur totale mm	Gewicht kg Poids kg	CHF/Stk CHF/pce
10265234	160	455	535	23	340.00
10265235	200	495	535	24	390.00

Siehe auch:

- M103590 Schachtring
- M103591 Konus

voir aussi:

- M103590 Anneau de puits
- M103591 Cône

Schacht komplett
Puits complet

Schachtring

Anneau de puits

M103590

• AWASCHACHT PP DN 800

- aus Polypropylen
- orange

• AWASCHACHT PP DN 800

- En polypropylène
- Orange

Art. Nr. N° d'art.	DN	Nutzhöhe mm Hauteur utile mm	Gesamthöhe mm Hauteur totale mm	Gewicht kg Poids kg	CHF/Stk CHF/pce
10265236	800	250	345	11	160.00
10265237		500	595	20	250.00
10265238		750	845	29	335.00

Lieferumfang:

- mit Steigleiter und Dichtung

Inclus dans la livraison:

- Avec échelle et joint



Konus**Cône****M103591**• **AWASCHACHT PP DN 800**

- aus Polypropylen
- orange

• **AWASCHACHT PP DN 800**

- En polypropylène
- Orange

Art. Nr. N° d'art.	DN	Nutzhöhe mm Hauteur utile mm	Gesamthöhe mm Hauteur totale mm	Gewicht kg Poids kg	CHF/Stk CHF/pce
10265239	800/625	365-615	710	20	315.00

Lieferumfang:

- mit Steigleiter und Dichtung

Inclus dans la livraison:

- Avec échelle et joint



Normschachtböden

Fond de chambre normalisé

M128642

• CRENO Typ 1/A3111

- ohne Seitenanschluss
- für PVC-, PEHD- oder PP-Rohre
- inkl. Keilgleitdichtungen
- mit Falzmuffe
- aus Beton

• CRENO Type 1/A3111

- Sans raccordement latéral
- Pour tubes en PVC, PEHD ou PP
- Avec bagues d'étanchéité
- Avec feuillure
- En béton

Art. Nr. N° d'art.	D cm	H cm	NW1 mm	t1 cm	Gewicht kg Poids kg	Art.-Nr. N° d'art.	CHF/Stk CHF/pce
10298922	80	50	125	10	755	136672	495.00
10298923		50	150	10	750	107789	500.00
10298924		60	200	10	880	134777	530.00
10298925		60	250	10	870	129103	560.00
10298926		60	300	10	870	102466	590.00
10298927	100	50	125	10	970	114259	645.00
10298928		50	150	10	1070	135352	655.00
10298929		60	200	10	1210	127389	690.00
10298930		60	250	10	1250	129163	725.00

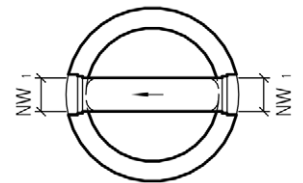
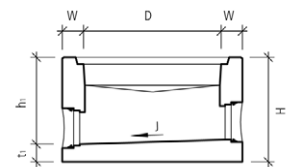
Typ 1
Type 1

Normschachtböden

Fond de chambre normalisé

M128643

• CRENO Typ 9/A3111

- ohne Seitenanschluss
- für PVC-, PEHD- oder PP-Rohre
- inkl. Keilgleitdichtungen
- mit Falzmuffe
- aus Beton

• CRENO Type 9/A3111

- Sans raccordement latéral
- Pour tubes en PVC, PEHD ou PP
- Avec bagues d'étanchéité
- Avec feuillure
- En béton

Art. Nr. N° d'art.	D cm	H cm	NW1 mm	t1 cm	beta °	Gewicht kg Poids kg	Art.-Nr. N° d'art.	CHF/Stk CHF/pce
10298931	80	50	125	10	90	720	139548	495.00
10298932		50	150	10	90	750	136628	500.00
10298933		60	200	10	90	880	119070	560.00
10298934	100	50	150	10	90	1070	105300	690.00
10298935		60	200	10	90	1210	124049	725.00
10298936		60	250	10	90	1250	109516	765.00

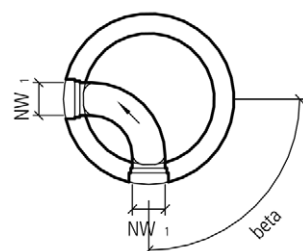
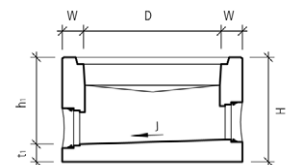

Typ 9 type 9

Normschachtböden

Fond de chambre normalisé

M128644

• CRENO Typ 10/A3111

- ohne Seitenanschluss
- für PVC-, PEHD- oder PP-Rohre
- inkl. Keilgleitdichtungen
- mit Falzmuffe
- aus Beton

• CRENO Typ 10/A3111

- Sans raccordement latéral
- Pour tubes en PVC, PEHD ou PP
- Avec bagues d'étanchéité
- Avec feuillure
- En béton

Art. Nr. N° d'art.	D cm	H cm	NW1 mm	t1 cm	alpha °	Gewicht kg Poids kg	Art.-Nr. N° d'art.	CHF/Stk CHF/pce
10298937	80	50	125	10	90	720	105056	495.00
10298938		50	150	10	90	700	101925	500.00
10298939		60	200	10	90	880	137398	560.00
10298940	100	50	150	10	90	1070	122769	690.00
10298941		60	200	10	90	1210	130714	725.00
10298942		60	250	10	90	1250	108703	765.00

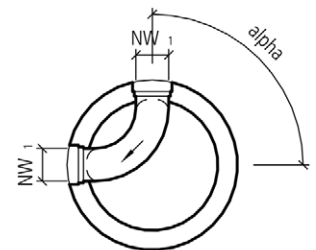
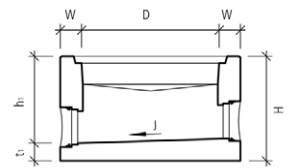

Typ 10 type 10

Normschachtböden

Fond de chambre normalisé

M128644

• CRENO Typ 11/A3111

- ohne Seitenanschluss
- für PVC-, PEHD- oder PP-Rohre
- inkl. Keilgleitdichtungen
- mit Falzmuffe
- aus Beton

• CRENO Type 11/A3111

- Sans raccordement latéral
- Pour tubes en PVC, PEHD ou PP
- Avec bagues d'étanchéité
- Avec feuillure
- En béton

Art. Nr. N° d'art.	D cm	H cm	NW1 mm	t1 cm	beta °	Gewicht kg Poids kg	Art.-Nr. N° d'art.	CHF/Stk CHF/pce
10298943	80	50	125	10	45	755	132324	495.00
10298944		50	150	10	45	700	124213	500.00
10298945		60	200	10	45	880	130473	560.00
10298946	100	50	150	10	45	1070	125096	655.00
10298947		60	200	10	45	1210	133615	725.00
10298948		60	250	10	45	1250	112105	765.00

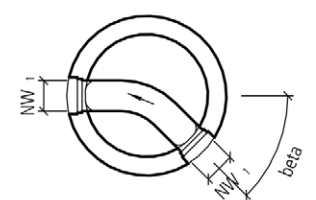
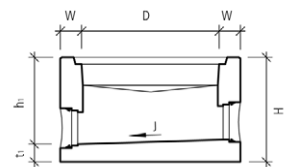

Typ 11 type 11

Normschachtböden

Fond de chambre normalisé

M128646

• CRENO Typ 12/A3111

- ohne Seitenanschluss
- für PVC-, PEHD- oder PP-Rohre
- inkl. Keilgleitdichtungen
- mit Falzmuffe
- aus Beton

• CRENO Type 12/A3111

- Sans raccordement latéral
- Pour tubes en PVC, PEHD ou PP
- Avec bagues d'étanchéité
- Avec feuillure
- En béton

Art. Nr. N° d'art.	D cm	H cm	NW1 mm	t1 cm	alpha °	Gewicht kg Poids kg	Art.-Nr. N° d'art.	CHF/Stk CHF/pce
10298949	80	50	125	10	45	755	112448	495.00
10298950		50	150	10	45	700	123909	500.00
10298951		60	200	10	45	880	131820	560.00
10298952	100	50	150	10	45	1070	125559	655.00
10298953		60	200	10	45	1210	120310	725.00
10298954		60	250	10	45	1250	110198	765.00

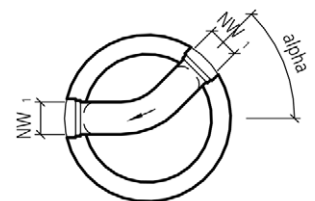
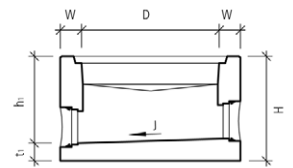
Typ 12
Type 12

Normschachtböden

Fond de chambre normalisé

M128647

• CRENO Typ 2/A3112

- mit Seitenanschluss
- für PVC-, PEHD- oder PP-Rohre
- inkl. Keilgleitdichtungen
- mit Falzmuffe
- aus Beton

• CRENO Type 2/A3112

- Avec raccordement latéral
- Pour tubes en PVC, PEHD ou PP
- Avec bagues d'étanchéité
- Avec feuillure
- En béton

Art. Nr. N° d'art.	D cm	H cm	NW1 mm	NW2 mm	t1 cm	alpha °	beta °	Gewicht kg Poids kg	Art.-Nr. N° d'art.	CHF/Stk CHF/pce
10298955	80	50	125	125	10	45	45	690	110373	535.00
10298956		50	150	125	10	45	45	670	133341	535.00
10298957		50	150	150	10	45	45	720	130045	535.00
10298958		60	200	150	10	45	45	790	131018	565.00
10298959		60	200	200	10	45	45	790	112200	595.00
10298960	100	50	150	125	10	45	45	1030	101895	675.00
10298961		50	150	150	10	45	45	1000	135066	675.00
10298962		60	200	150	10	45	45	1130	134864	705.00
10298963		60	200	200	10	45	45	1090	109544	705.00
10298964		60	250	150	10	45	45	1070	128214	780.00

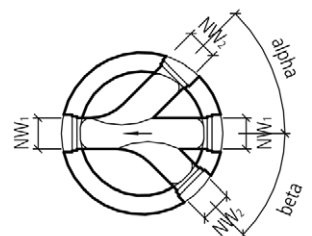
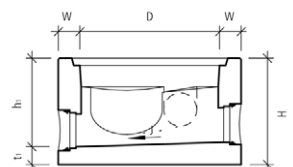
Typ 2
Type 2

Normschachtböden

Fond de chambre normalisé

M128648

• CRENO Typ 3/A3112

- mit Seitenanschluss
- für PVC-, PEHD- oder PP-Rohre
- inkl. Keilgleitdichtungen
- mit Falzmuffe
- aus Beton

• CRENO Type 3/A3112

- Avec raccordement latéral
- Pour tubes en PVC, PEHD ou PP
- Avec bagues d'étanchéité
- Avec feuillure
- En béton

Art. Nr. N° d'art.	D cm	H cm	NW1 mm	NW2 mm	t1 cm	alpha °	beta °	Gewicht kg Poids kg	Art.-Nr. N° d'art.	CHF/Stk CHF/pce
10298965	80	50	150	150	10	45	90	720	117165	565.00
10298966		60	200	150	10	45	90	820	118436	585.00
10298967		60	200	200	10	45	90	790	130421	585.00
10298968	100	50	150	150	10	45	90	1000	105200	710.00
10298969		60	200	150	10	45	90	1130	131555	740.00
10298970		60	200	200	10	45	90	1090	100917	740.00
10298971		60	250	150	10	45	90	1070	130457	765.00
10298972		60	250	250	10	45	90	1090	121600	780.00

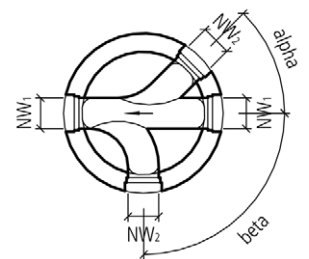
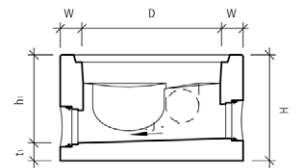

Typ 3 type 3

Normschachtböden

Fond de chambre normalisé

M128649

• CRENO Typ 4/A3112

- mit Seitenanschluss
- für PVC-, PEHD- oder PP-Rohre
- inkl. Keilgleitdichtungen
- mit Falzmuffe
- aus Beton

• CRENO Type 4/A3112

- Avec raccordement latéral
- Pour tubes en PVC, PEHD ou PP
- Avec bagues d'étanchéité
- Avec feuillure
- En béton

Art. Nr. N° d'art.	D cm	H cm	NW1 mm	NW2 mm	t1 cm	alpha °	beta °	Gewicht kg Poids kg	Art.-Nr. N° d'art.	CHF/Stk CHF/pce
10298973	80	50	150	150	10	90	45	720	130432	565.00
10298974		60	200	150	10	90	45	820	122839	585.00
10298975		60	200	200	10	90	45	790	126108	585.00
10298976	100	50	150	150	10	90	45	1000	126782	710.00
10298977		60	200	150	10	90	45	1130	136473	740.00
10298978		60	200	200	10	90	45	1090	108728	740.00
10298979		60	250	150	10	90	45	1070	125430	765.00
10298980		60	250	250	10	90	45	1090	121900	780.00

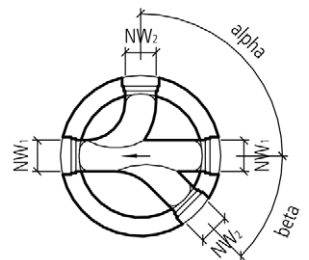
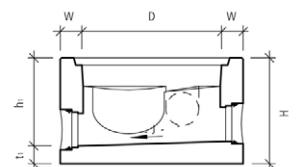

Typ 4 type 4

Normschachtböden

Fond de chambre normalisé

M128650

• CRENO Typ 5/A3112

- mit Seitenanschluss
- für PVC-, PEHD- oder PP-Rohre
- inkl. Keilgleitdichtungen
- mit Falzmuffe
- aus Beton

• CRENO Type 5/A3112

- Avec raccordement latéral
- Pour tubes en PVC, PEHD ou PP
- Avec bagues d'étanchéité
- Avec feuillure
- En béton

Art. Nr. N° d'art.	D cm	H cm	NW1 mm	NW2 mm	t1 cm	beta °	Gewicht kg Poids kg	Art.-Nr. N° d'art.	CHF/Stk CHF/pce
10298981	80	50	150	150	10	45	750	132481	525.00
10298982		60	200	150	10	45	850	125151	585.00
10298983		60	200	200	10	45	830	112714	585.00
10298984	100	50	150	150	10	45	1040	115940	675.00
10298985		60	200	150	10	45	1160	123693	705.00
10298986		60	200	200	10	45	1140	119860	745.00
10298987		60	250	150	10	45	1140	130893	765.00
10298988		60	250	250	10	45	1180	115997	780.00

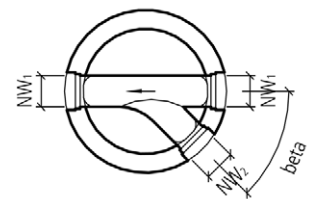
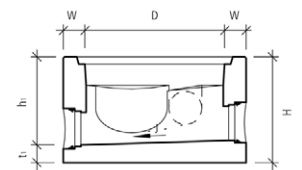

Typ 5 type 5

Normschachtböden

Fond de chambre normalisé

M128651

• CRENO Typ 6/A3112

- mit Seitenanschluss
- für PVC-, PEHD- oder PP-Rohre
- inkl. Keilgleitdichtungen
- mit Falzmuffe
- aus Beton

• CRENO Type 6/A3112

- Avec raccordement latéral
- Pour tubes en PVC, PEHD ou PP
- Avec bagues d'étanchéité
- Avec feuillure
- En béton

Art. Nr. N° d'art.	D cm	H cm	NW1 mm	NW2 mm	t1 cm	alpha °	Gewicht kg Poids kg	Art.-Nr. N° d'art.	CHF/Stk CHF/pce
10298989	80	50	150	150	10	45	750	121038	525.00
10298990		60	200	150	10	45	850	139261	585.00
10298991		60	200	200	10	45	830	105539	585.00
10298992	100	50	150	150	10	45	1040	138107	675.00
10298993		60	200	150	10	45	1160	116831	705.00
10298994		60	200	200	10	45	1140	131349	745.00
10298995		60	250	150	10	45	1140	134903	765.00
10298996		60	250	250	10	45	1180	118731	780.00

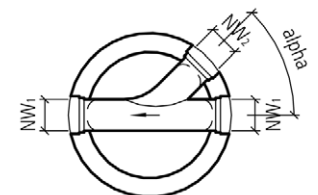
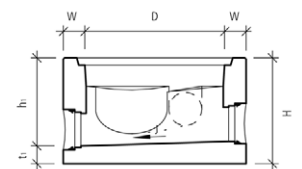
Typ 6
Type 6

Normschachtböden

Fond de chambre normalisé

M128652

• CRENO Typ 7/A3112

- mit Seitenanschluss
- für PVC-, PEHD- oder PP-Rohre
- inkl. Keilgleitdichtungen
- mit Falzmuffe
- aus Beton

• CRENO Type 7/A3112

- Avec raccordement latéral
- Pour tubes en PVC, PEHD ou PP
- Avec bagues d'étanchéité
- Avec feuillure
- En béton

Art. Nr. N° d'art.	D cm	H cm	NW1 mm	NW2 mm	t1 cm	beta °	Gewicht kg Poids kg	Art.-Nr. N° d'art.	CHF/Stk CHF/pce
10298997	80	50	150	150	10	90	750	118429	525.00
10298998		60	200	150	10	90	850	120577	585.00
10298999		60	200	200	10	90	830	101354	585.00
10299000	100	50	150	150	10	90	1040	107695	675.00
10299001		60	200	150	10	90	1160	116021	745.00
10299002		60	200	200	10	90	1140	109125	745.00
10299003		60	250	150	10	90	1140	103992	765.00
10299004		60	250	250	10	90	1180	131258	780.00

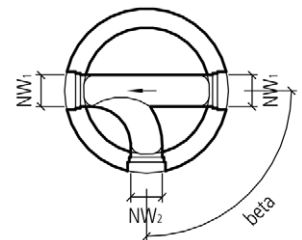
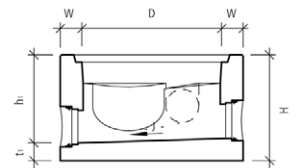
Typ 7
Type 7

Normschachtböden

Fond de chambre normalisé

M128653

• CRENO Typ 8/A3112

- mit Seitenanschluss
- für PVC-, PEHD- oder PP-Rohre
- inkl. Keilgleitdichtungen
- mit Falzmuffe
- aus Beton

• CRENO Typ 8/A3112

- Avec raccordement latéral
- Pour tubes en PVC, PEHD ou PP
- Avec bagues d'étanchéité
- Avec feuillure
- En béton

Art. Nr. N° d'art.	D cm	H cm	NW1 mm	NW2 mm	t1 cm	alpha °	Gewicht kg Poids kg	Art.-Nr. N° d'art.	CHF/Stk CHF/pce
10299005	80	50	150	150	10	90	750	134330	525.00
10299006		60	200	150	10	90	850	139492	585.00
10299007		60	200	200	10	90	830	121112	585.00
10299008	100	50	150	150	10	90	1040	129545	675.00
10299009		60	200	150	10	90	1160	112576	745.00
10299010		60	200	200	10	90	1140	134967	745.00
10299011		60	250	150	10	90	1140	137194	765.00
10299012		60	250	250	10	90	1180	105307	780.00

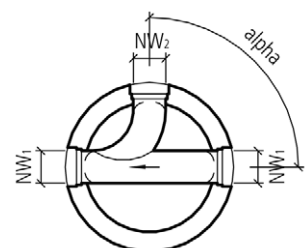
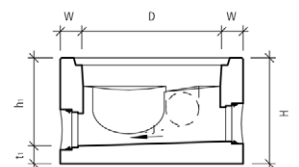
Typ 8
Type 8

Flex-Übergänge

Raccord de transition Flex

M103544

- Betonrohre auf PP/PVC/PE

- Pour tube en béton sur PP, PVC, PE

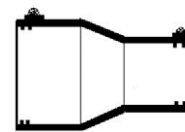

Art. Nr. N° d'art.	DN	de mm	NPK-Nr. N° CAN	CHF/Stk CHF/pce
10132396	10	110	474731	50.00
10132397	12	125	474731	58.00
10132398	15	160	474733	80.00
10132399	20	200	474734	130.00
10132400	25	250	474735	140.00
10132401	30	315	474736	170.00

Flex-Übergänge

Raccord de transition Flex

M103545

- Steinzeugrohre auf PP/PVC/PE

- Pour tube en grès sur PP, PVC, PE

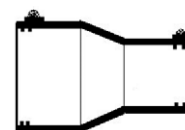

Art. Nr. N° d'art.	DN	de mm	NPK-Nr. N° CAN	CHF/Stk CHF/pce
10132402	10	110	474730	35.00
10132403	12	125	474730	50.00
10132404	15	160	474730	70.00
10132405	20	200	474730	100.00
10132406	25	250	474730	140.00
10132407	30	315	474730	170.00

PVC-Kanal Übergangsstücke

Raccord d'adaptation PVC canal

M103550

- Typ TC-PVC
- von PVC-Kanal Steckmuffe auf Zementrohr

- Type TC-PVC
- Pour manchon à emboîter PVC canal sur tuyau en ciment

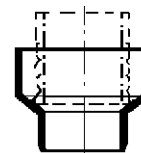

Art. Nr. N° d'art.	de mm	Zementrohr DN Tuyau en ciment DN	NPK-Nr. N° CAN	CHF/Stk CHF/pce
10014462	110	10	464581	38.50
10014463		12	464581	62.50
10014464		15	464581	72.00
10014465	125	12	464581	44.00
10014466		15	464581	75.50
10014467		20	464581	102.00
10014468	160	15	464581	65.00
10014469		20	464581	113.00
10014470		25	464581	147.00
10014471	200	20	464581	95.50
10014472	250	25	464581	253.00
10014473	315	30	464581	324.00

PVC-Kanal Übergangsstücke

Raccord d'adaptation PVC canal

M103551

- Typ KGKZ
- mit verjüngtem Spitzende von PVC-Kanal Spitzende auf Zementrohr
- mit Dichtung

- Type KGKZ
- Avec bout lisse conique, pour bout lisse PVC canal sur tuyau en ciment
- Avec joint



Art. Nr. N° d'art.	de mm	CHF/Stk CHF/pce
10014474	110	21.00
10014475	125	25.00
10014476	160	35.00
10014477	200	45.00

Flex-Übergänge

Raccord de transition Flex

M103548

- für alle Rohrarten

- Pour tout type de tube

Art. Nr. N° d'art.	Bereich A mm Capacité A mm	Bereich B mm Capacité B mm	Kunststoff DN Plastique DN	für Steinzeug + Eternit DN Pour grès + Eternit DN	für Betonrohre DN Pour tuyaux en béton DN	CHF/Stk CHF/pce
10226271	80-95	110-122	90/100			40.00
10226272	121-136	100-115	100	100		39.70
10226273	155-176	110-125	100	125	100	58.00
10226274	155-170	130-145	140			61.00
10226275	170-192	110-122	110			64.00
10226276	170-192	121-136	125		125	67.50
10226277	190-192	144-160	150	150		79.40
10226278	200-225	160-175	150		150	90.70
10226279	210-235	190-215	200	200		113.50
10226281	250-275	200-225	200		200	147.50
10226282	295-320	240-265	250	250	250	171.00
10226284	335-360	295-320	300	300		193.00
10226285	360-385	300-325	300		300	199.50



Kupplungen

Raccord

M103549

- gerade
- für alle Rohrarten
- auch Wellrohre

- Exécution droite
- Pour tout type de tube
- Aussi tubes cannelés

Art. Nr. N° d'art.	Bereich mm Capacité mm	Kunststoff DN Plastique DN	CHF/Stk CHF/pce
10226286	50-65	65	31.80
10226287	80-95	95	34.00
10226288	100-115	115	35.20
10226289	110-125	125	39.70
10226290	120-135	135	45.40
10226291	150-165	165	73.70
10226292	160-175	175	55.00
10226293	200-210	215	96.40



Abschlussmanschetten

Manchon d'obturation

M102902

• **PSI**

- Typ KT
- inkl. Befestigungsmaterial Edelstahl rostfrei
- dienen der schmutz- und feuchtigkeitsdichten Abdichtung des Ringraumes zwischen Schutzrohr und Mediumrohr
- aus hochwertigem EPDM-Kautschuk

• **PSI**

- Type KT
- Avec matériel de fixation en acier inoxydable
- Cet élément assure l'étanchéité à la poussière, à l'humidité et aux moisissures entre le tube de protection et la tuyauterie
- En caoutchouc EPDM de haute qualité

- Dicke ca. 3 - 4 mm
- Shorehärte A 60 ± 5

- Épais. env. 3 - 4 mm
- Dureté Shore A 60 ± 5



Art. Nr. N° d'art.	DN	Abmessung mm Dimensions mm	Art.-Nr. N° d'art.	CHF/Stk CHF/pce
10133238	100/125 - 0	110/135 - 0	3-012-05504	56.10
10133240	150/200 - 0	165/215 - 0	3-012-05505	62.80
10133242	250/300 - 50	270/320 - 60	3-012-05506	87.40
10133243	350/400 - 80	350/402 - 50	3-012-05507	122.50
10133244	500/600 - 150	508/610 - 150	3-012-05508	201.00

Abschlussmanschetten

Manchon d'obturation

M102903

• PSI

- Typ DU
- inkl. Befestigungsmaterial Edelstahl rostfrei

- Dicke ca. 5 - 6 mm
- Shorehärte A 50 ± 5

• PSI

- Type DU
- Avec matériel de fixation en acier inoxydable

- Épais. env. 5 - 6 mm
- Dureté Shore A 50 ± 5



Art. Nr. N° d'art.	Abmessung Dimensions	Aussen-Ø mm Ø extérieur mm	Art.-Nr. N° d'art.	CHF/Stk CHF/pce
10133245	1.5" x 3"	41 x 92	1-012-05411	57.50
10133246	1.5" x 4"	41 x 112	1-012-05412	64.10
10133248	1.75" x 3"	51 x 92	1-012-05416	57.50
10133247	1.75" x 4"	51 x 112	1-012-05417	60.70
10133249	2" x 3"	64 x 92	1-012-05420	44.10
10136861	2" x 4"	64 x 112	1-012-05421	44.10

Chromstahlbriden

Collier en inox

M103686

- für Steinzeug-Rohre (Normallast)

- Pour tubes en grès (charge normale)



Art. Nr. N° d'art.	DN	Steinzeug aussen Ø mm Grès ext. Ø mm	Art.-Nr. N° d'art.	CHF/Stk CHF/pce
10014709	100	131	H5017	111.00
10014710	125	159	H5120	128.00
10014711	150	186	H5221	134.00
10014712	200	242	H5319	150.00
10014713	250	296	H5417	168.00
10014714	300	350	H5514	324.00

Tauchbogen

Coude plongeur

M103719

- aus Faserzement
- Typ ZH

- En fibrociment
- type ZH

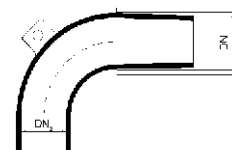

Art. Nr. N° d'art.	DN 1	DN 2	CHF/Stk CHF/pce
10015242	100	80	62.30
10015243	120	100	69.10
10015244	150	125	86.90
10015245	200	175	111.50
10015246	234	215	135.50
10015247	250	225	167.50
10015248	300	280	225.00

Tauchbogen

Coude plongeur

M104345

- mit Handgriff
- aus Grauguss

- Avec poignée
- En fonte grise

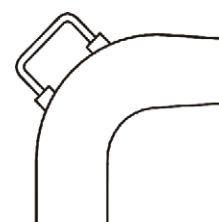

Art. Nr. N° d'art.	Figur Figure	DN	D mm	CHF/Stk CHF/pce
10016676	1303.012.00	150	128	95.00
10016679	1303.018.00	200	170	165.00

PVC-Kanal Tauchbogen 90°

Coude plongeur PVC canal, 90°

M103537

- Typ KGBT
- ohne Handgriff
- mit Steckmuffe und Dichtung

- Type KGBT
- Sans poignée
- Avec manchon à emboîter et joint

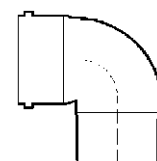

Art. Nr. N° d'art.	de mm	CHF/Stk CHF/pce
10014327	110	25.00
10014328	125	29.00
10014329	160	41.00
10014330	200	68.00

PVC-Kanal Tauchbogen 90°

Coude plongeur PVC canal, 90°

M103538

- Typ KGBT
- mit Handgriff
- mit Steckmuffe und Dichtung

- Type KGBT
- Avec poignée
- Avec manchon à emboîter et joint

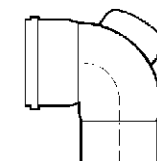

Art. Nr. N° d'art.	de mm	CHF/Stk CHF/pce
10014331	110	40.00
10014332	125	46.00
10014333	160	62.00
10014334	200	96.00

Tauchbogen

Coude plongeur

M103624

- mit Handgriff
- aus PP

- Avec poignée
- En PP

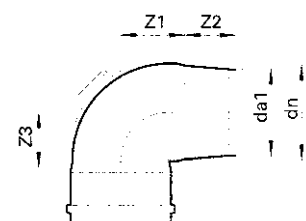

Art. Nr. N° d'art.	dn mm	da1 mm	Z1 mm	Z2 mm	Z3 mm	NPK-Nr. N° CAN	CHF/Stk CHF/pce
10215052	110	98	65	64	66	684401	43.00
10215053	125	113	74	80	74	684401	53.00
10215054	160	145	99	93	88	684223	68.00
10215055	200	182	136	81	106	684401	98.00

PP Kanal-Tauchbogen 90°

CoUDE plongeur PP canal, 90°

M103636

- mit Handgriff
- SN 8

- Avec poignée
- SN 8

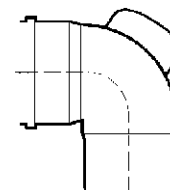

Art. Nr. N° d'art.	de mm	CHF/Stk CHF/pce
10126300	110	50.00
10126301	125	56.00
10126302	160	77.00
10186845	200	166.00
10241019	250	215.00
10241020	300	315.00

PE-Tauchbogen

CoUDE plongeur en PE

M103680

- mit Handgriff

- Avec poignée

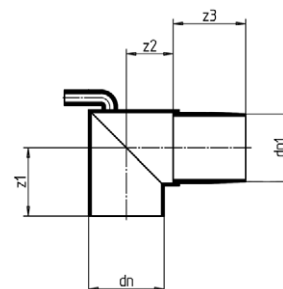

Art. Nr. N° d'art.	dn mm	dn1 mm	z1 mm	z2 mm	z3 mm	NPK-Nr. N° CAN	CHF/Stk CHF/pce
10133991	110	96.0	170	100	140	684231	66.00
10133992	125	105.8	200	110	150	684231	75.00
10133993	160	138.3	200	145	206	684231	99.00
10133994	200	170.0	200	150	210	684231	158.00
10133995	250	226.8	225	175	239	684231	190.00
10133996	315	285.7	258	208	267	684231	288.00

PVC-Kanal Manschetten

Manchette PVC canal

M103552

- mit Betonummantelung, Steckmuffe und Dichtung
- für seitlichen Anschluss an Betonrohre
- Typ KGESZ

- Avec enrobage de béton, manchon à emboîter et joint
- Pour raccord latéral sur tuyaux en béton
- Type KGESZ

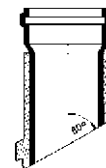

Art. Nr. N° d'art.	de mm	NPK-Nr. N° CAN	CHF/Stk CHF/pce
10014478	110	464321	88.00
10014479	125	464321	102.00
10014480	160	464321	120.00
10014481	200	464321	140.00
10014482	250	464321	230.00
10014483	315	464321	310.00

Anschlüsse

Raccordement

M103553

• **Polypropylen (PP)**

- Anschluss an glattwandige Kunststoffrohre
- mit Kugelgelenk stufenlos +/- 7,5° horizontal oder vertikal abwinkelbar
- inkl. Q-TE-C Sicherheitsdichtsystem

• **Polypropylène (PP)**

- Raccordement sur tuyaux en plastique à parois lisses
- Avec rotule orientable en continu +/- 7,5° horizontalement ou verticalement
- Avec système d'étanchéité de sécurité Q-TE-C

- Farbe.....orange

- Couleur.....orange



Art. Nr. N° d'art.	DN	Anschluss DN Raccord DN	Kernbohrung mm Ø de passage mm	NPK-Nr. N° CAN	CHF/Stk CHF/pce
10281016	200	160	162	474520	235.00
10281018	250	160	162	474520	235.00
10281022	315	160	162	474520	235.00
10281023	400	160	162	474520	235.00
10281024	500	160	162	474520	235.00
10281027	630-700	160	162	474520	235.00
10281028	700-900	160	162	474520	235.00
10281029	900-1400	160	162	474520	235.00
10281030	250	200	200	474520	267.00
10281031	315	200	200	474520	267.00
10281032	400	200	200	474520	267.00
10281033	500	200	200	474520	267.00
10281034	630-700	200	200	474520	267.00
10281035	700-900	200	200	474520	267.00
10281036	900-1400	200	200	474520	267.00

Montageschlüssel

Clé de montage

M103554

- Montageschlüssel zu Anschlüsse AWADOCK

- Clé de montage pour raccords AWADOCK

Art. Nr. N° d'art.	DN	CHF/Stk CHF/pce
10281014	160	82.60
10281015	200	82.60



Sattelstücke

Selle

M103555

- für Rohre aus PE, PVC und PP

- Pour tuyaux en PE, PVC et PP

Art. Nr. N° d'art.	NW/DN mm	Kernbohrung mm Ø de passage mm	für Rohre mm Pour tubes mm	CHF/Stk CHF/pce
10250280	160	177.0	250 - 500	115.00
10250281	200	214.5	300 - 500	175.00



Anschluss-Sattel 90°

• **FABEKUN**

- aus PVC
- mit schwenkbarem Kugelgelenk 0° bis 13°
- orange

Verwendung

für den nachträglichen Anschluss an Hauptleitungen aus Beton, Faserzement oder Steinzeug

Selle de raccordement 90°

• **FABEKUN**

- En PVC
- Avec rotule orientable de 0° à 13°
- Orange

Applications

Pour le raccordement ultérieur sur conduites en béton, en ciment fibré ou en grès

M103556



Art. Nr. N° d'art.	NW/DN mm	Anschluss DN Raccord DN	CHF/Stk CHF/pce
10122020	300	160	180.00
10122021	400	160	180.00
10122022	500-600	160	180.00
10122023	700-1800	160	220.00

Zubehör:

- M103557 Gewinderadschlüssel

Accessoires:

- M103557 Clé pour anneau fileté

Gewinderadschlüssel

für CONNEX und FABEKUN Anschlussstättel

- inkl. Schlüsseleinsatz

Clé pour anneau fileté

Pour selles de raccordement CONNEX et FABEKUN

- Avec adaptateur



M103557

Art. Nr. N° d'art.	CHF/Stk CHF/pce
10122560	85.00

passend zu:

- M103556 Anschluss-Sattel 90°
- M103561 Anschluss-Sattel 90°

convient pour:

- M103556 Selle de raccordement 90°
- M103561 Selle de raccordement 90°

Bohranschluss-Stutzen

• **DENSO**

für PE-, PVC- und PP Anschlüsse

- aus Polypropylen

Verwendung

für den nachträglichen Anschluss an Leitungen aus Steinzeug und Beton

Manchon de raccordement

• **DENSO**

Pour raccords PE, PVC et PP

- En polypropylène

Applications

Pour le branchement ultérieur sur conduites en grès et béton

M103558



Art. Nr. N° d'art.	DN	Kernbohrung mm Ø de passage mm	Einstecktiefe mm Profondeur d'emboîtement mm	CHF/Stk CHF/pce
10203762	150/250	181 - 182	70	175.00
10080898	150/300	181 - 182	70	175.00
10080899	150/400	181 - 182	70	175.00
10080900	150/500	181 - 182	70	175.00
10080901	150/600	181 - 182	70	175.00
10212861	150/700-900	181 - 182	90	187.00
10212862	150/1000-1500	181 - 182	100	187.00
10110878	200/300	231 - 232	70	317.00
10110879	200/400	231 - 232	70	317.00
10110880	200/500	231 - 232	70	317.00
10110881	200/600	231 - 232	70	317.00
10212863	200/700-900	231 - 232	90	339.00
10212864	200/1000-1500	231 - 232	100	339.00

Zubehör:

- M103559 Distanzringe

Accessoires:

- M103559 Anneau distanceur

Distanzringe

Anneau distancier

M103559

• **DENSO**

für Bohranschlussstutzen

• **DENSO**

Pour manchons de branchement par perçage

Art. Nr. N° d'art.	t mm	DN	CHF/Stk CHF/pce
10124969	5	150	12.20
10124970	10	150	13.50
10264750	5	200	14.70
10264751	10	200	17.30
10264752	25	200	19.70

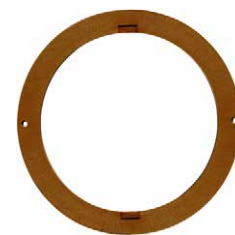

passend zu:

- M103558 Bohranschluss-Stutzen

convient pour:

- M103558 Manchon de raccordement

Seitenanschlüsse

Raccordement latéral

M103560

• **ACO CENTUB**

- für Betonrohre
- aus Polymerbeton
- mit Gummidichtung
- einfacher Einbau

• **ACO CENTUB**

- Pour tuyaux en béton
- En béton polymère
- Avec joint en caoutchouc
- Montage simple

Art. Nr. N° d'art.	DN	NW Largeur nominale	Lmm	l mm	DE mm	dk mm	ACO-Nr. N° ACO	CHF/Stk CHF/pce
10273216	150	250 - 260	188	70	262	182	440611	175.50
10273225		700 - 1000	208	90	262	182	440612	175.50
10273227		1200	258	140	262	182	440613	175.50
10273228	200	300 - 600	200	70	302	225	440615	202.00
10273229		700 - 1000	220	90	302	225	440616	202.00
10273230		12000	270	140	302	225	440617	202.00
10273232	250	400 - 600	213	70	352	300	440619	302.00
10273234		700 - 1000	233	90	352	300	440620	302.00
10273236		1200	283	140	352	300	440621	302.00
10273238	300	500 - 600	234	70	417	350	440622	414.00
10273241		700 - 1000	254	90	417	350	440623	414.00
10273243		1200	304	140	417	350	440624	414.00

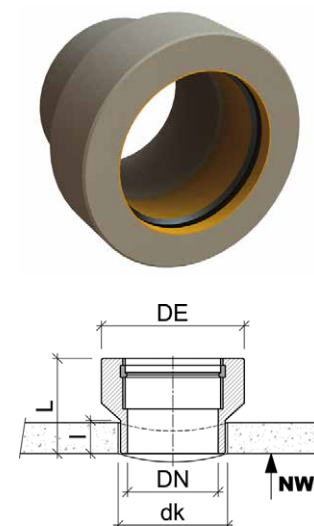

Klebemörtel

Mortier-colle

M108941

• **SIKA® Sikadur®-31 CF Normal**

- lösemittelfreier, feuchtigkeitsverträglicher, thixotroper 2-komponenten Kleber auf Epoxidharzbasis mit speziellen Füllstoffen
- entwickelt für Verarbeitungstemperaturen von +10 °C bis +30 °C
- leichte Verarbeitbarkeit, leichte Mischbarkeit
- hohe mechanische Festigkeiten
- frei von Lösemittel
- kein Gefahrgut
- kein Primer nötig
- hohe Abrasions- und Stossfestigkeit
- ausgezeichnete Haftung auf vielen Untergründen
- wasserdicht
- Topfzeit: ca. 55 Min. bei +23 °C

• **SIKA® Sikadur®-31 CF Normal**

- Adhésif thixotrope à 2 composants à base de résine époxy, sans solvant, supportant l'humidité, avec matières de charge spéciales
- Utilisable dans une plage de températures de 10 à 30 °C
- Malaxage et application faciles
- Haute résistance mécanique
- Sans solvant
- Matière non dangereuse
- Aucun primer nécessaire
- Résistance élevée à l'abrasion et aux chocs
- Adhérence excellente sur de nombreux supports
- Étanche à l'eau
- Durée de vie du mélange: env. 55 min à 23 °C



Art. Nr. N° d'art.	Gewicht kg Poids kg	No N°	CHF/Do CHF/bte
10199493	1.2	482443	35.90
10202376	6	482342	131.40

Anschluss-Sattel 90°

Selle de raccordement 90°

M103561

• **CONNEX**

- aus PVC
- mit schwenkbarem Kugelgelenk 0° bis 11°
- grau

• **CONNEX**

- En PVC
- Avec articulation à rotule 0° à 11°
- Gris

Verwendung

für den nachträglichen Anschluss an Hauptleitungen aus Kunststoff

Applications

Pour le raccordement ultérieur sur conduite principale en plastique



Art. Nr. N° d'art.	DN	Anschluss DN Raccord DN	CHF/Stk CHF/pce
10236390	200	160	180.00
10181517	250	160	180.00
10181518	315	160	180.00
10181519	400	160	185.00
10181520	500	160	185.00
10181521	630	160	185.00
10264150	700-800	160	220.00
10264151	900-1500	160	220.00
10181522	250	200	240.00
10181523	315	200	240.00
10181524	400	200	240.00
10181525	500	200	240.00
10181526	630	200	240.00
10264152	700-800	200	240.00
10264153	900-1500	200	240.00

Zubehör:

- M103557 Gewinderadschlüssel

Accessoires:

- M103557 Clé pour anneau fileté

Bohranschlussdichtungen

Garniture d'étanchéité pour branchement

M103562

- für nachträgliche Rohrführungen durch Schachtwände und Betonmauern
- für verschiedenste Anschlussrohre anwendbar, z.B. PVC, PE, Guss, Faserzement, Beton, Steinzeug

- Pour passage de tuyaux au travers de parois de puits ou de murs en béton percés ultérieurement
- Utilisable pour divers tuyaux de raccordement, par ex. en PVC, PE, fonte, ciment de fibres, béton, grès



Art. Nr. N° d'art.	Ø Rohr aussen mm Ø ext. du tuyau mm	Ø Bohrung mm Ø alésage mm	Typ Type	Verpackung Stk. Emballage pce	CHF/Stk CHF/pce
10210184	63	89	63/89	70	21.60
10210185	75	101	75/101	60	21.90
10210186	90	116	90/116	60	42.30
10210187	110	138	110/138	60	22.00
10210188	125	151	125/151	60	25.10
10210189	160	186	160/186	40	27.90
10210192	200	226	200/226	30	34.20
10210193	225	251	225/251	30	36.90
10210195	250	276	250/276	20	41.30
10210196	315	341	315/341	15	51.90
10210198	355	382	355/382	10	69.30
10210199	400	426	400/426	10	65.20
10210200	500	526	500/526	10	89.50

Kanal Schachtfutter

Raccord aux chambres canal

M103563

• BGS

- aus Faserzement für PVC- oder PE-Kanalrohre
- mit Dichtung

• BGS

- En ciment de fibres, pour tuyau PVC ou PE canal
- Avec joint



Art. Nr. N° d'art.	de mm	DN	NPK-Nr. N° CAN	CHF/Stk CHF/pce
10014492	110	100	464411	17.30
10014493	125	125	464412	19.20
10014494	160	150	464413	25.80
10014495	200	200	464414	41.50
10014496	250	250	464415	55.30
10014497	315	300	464416	89.20
10014498	355	350	464417	164.50
10014499	400	400	464417	213.00
10267991	450	450		350.00
10014500	500	500	464417	332.00
10014501	630	600		324.00

Schachtfutter

Raccord aux chambres

M103564

• ACO

- aus Polymerbeton
- für PE- und PVC-Rohre
- mit Gummidichtung
- einfacher Einbau

• ACO

- En béton polymère
- Pour tubes PE et PVC
- Avec joint en caoutchouc
- Montage simple



Art. Nr. N° d'art.	NW Largeur nominale	De mm	di mm	Di1 mm	Z mm	ACO-Nr. N° ACO	CHF/Stk CHF/pce
10284650	110	150.0	111.6	120.3	10.1	077010	10.00
10284651	125	170.0	126.6	138.6	11.5	077011	11.00
10284652	160	205.0	161.8	175.5	13.0	077012	12.00
10284653	200	250.0	202.0	217.6	14.4	077013	18.00
10284654	250	300.0	253.0	275.3	23.1	077014	24.00
10284655	315	370.0	318.5	341.9	24.1	077015	30.00
10284656	355	410.0	358.9	384.5	28.5	077016	38.00
10284657	400	460.0	404.3	430.8	28.8	077017	47.00
10300459	500	575.0	504.0	533.0	30.0	77018	103.00
10300460	600	700.00	632.0	672.0	40.0	77019	120.00

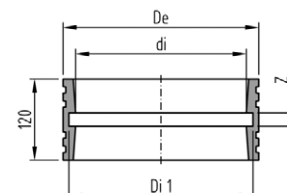

Gummidichtringe

Joint annulaire en caoutchouc

M103566

• BGS

- für PVC Kanalrohre und Formstücke

• BGS

- Pour tuyaux et raccords PVC canal

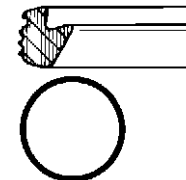

Art. Nr. N° d'art.	de mm	DN	NPK-Nr. N° CAN	CHF/Stk CHF/pce
10014518	110	100	465111	0.60
10014519	125	125	465111	0.90
10014520	160	150	465111	1.20
10014521	200	200	465111	2.40
10014522	250	250	465111	5.50
10014523	315	300	465111	7.00
10267992	355	350		12.30
10014525	400	400	461117	13.50
10014526	500	500	461117	23.00
10014527	630	600	461117	35.00

passend zu:

- M103694 PVC Sickerrohre
- M103695 PVC Sickerrohre
- M103696 PVC Sickerrohre

convient pour:

- M103694 Tuyau de drainage PVC
- M103695 Tuyau de drainage PVC
- M103696 Tuyau de drainage PVC

Mauerkragenringe

Collerette d'étanchéité

M102895

• PSI

- mit Befestigungen Edelstahl rostfrei

• PSI

- Avec fixations en acier inoxydable



Art. Nr. N° d'art.	Bezeichnung DA-Rohr mm Désignation tube DA mm	Spannbereich von DA-Rohr mm Plage de serrage de tube DA mm	Spannbereich bis DA-Rohr mm Plage de serrage jusqu'au tube DA mm	Typ Type	CHF/Stk CHF/pce
10013610	32	29	32	1-011-00004	51.80
10013611	40	38	42	1-011-00005	51.80
10013612	50	48	53	1-011-00006	53.90
10013613	63	60	64	1-011-00007	53.90
10013614	75	71	80	1-011-00008	55.40
10013615	90	84	92	1-011-00009	62.10
10013616	110	105	116	1-011-00010	52.20
10013617	125	120	130	1-011-00011	54.30
10127734	140	135	148	1-011-00012	72.30
10013618	160	154	166	1-011-00013	66.20
10094986	180	175	190	1-011-00014	75.20
10013619	200	195	210	1-011-00015	76.60
10013620	225	215	230	1-011-00016	79.20
10013621	250	245	260	1-011-00017	81.00
10080829	280	275	290	1-011-00018	86.70
10013622	315	310	327	1-011-00019	91.40
10080830	355	350	365	1-011-00028	99.40
10133124	400	395	410	1-011-00020	119.00
10133125	450	440	460	1-011-00021	125.50
10133126	500	495	515	1-011-00022	140.00
10133127	560	555	580	1-011-00023	152.50
10133128	630	625	650	1-011-00024	181.00
10134382	710	705	735	1-011-00025	198.50
10134383	800	795	830	1-011-00029	220.00

Einbauhinweise:

- Reinigung der einzubetonierenden Rohroberfläche mit Lappen, o.ä.
- Aufschieben des Mauerkragens bis Mitte Beton - bzw. Mitte Mauerwerk
- Anbringen der Spannbänder:
Bei Mauerkragen bis Ø 315: Beidseitig des Steges
Bei Meuerkragen bis Ø 355: Beidseitig der Stege sowie zwischen den Stegen
- Spannband um den Mauerkragen legen und Bandende in den Schlitz des Spannschlusses stecken.
- Spannschluss mit Schraubenzieher oder Sechskantschlüssel nach rechts drehen und Sperre leicht andrücken bis der Körper festsetzt.
- Zum Lösen des Spannbandes Spannschluss ein wenig in Richtung des Festziehens weiterdrehen. Dadurch kann die Sperre gehoben werden und anschliessend das Spannschluss zurückgedreht und damit das Spannband gelöst werden.

Indications de montage:

- Nettoyage de la surface du tube à encastrer dans le béton avec chiffon ou autre
- Glisser la collerette d'étanchéité jusqu'au milieu du béton ou de la maçonnerie
- Fixation des bandes de serrage:
collerettes d'étanchéité jusqu'à Ø 315: des deux côtés de la traverse
collerettes d'étanchéité à partir de Ø 355: des deux côtés des traverses et entre les traverses
- Placer la bande de serrage autour de la collerette d'étanchéité et insérer le bout de la bande dans le manchon de serrage.
- Tourner le manchon de serrage à l'aide d'un tournevis ou d'une clé à six pans à droite et appuyer légèrement sur le blocage jusqu'à ce que le corps soit arrêté.
- Pour desserrer la bande de serrage, tourner le manchon de serrage légèrement en direction du resserrage. Ainsi, le blocage peut être neutralisé et ensuite le manchon de serrage tourné en arrière pour desserrer la bande de serrage.

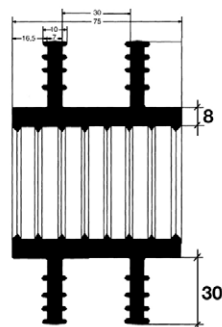
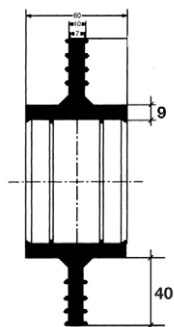

AD Rohr von 32 - 315 mm / Diam. ext. tube 32 - 315 mm AD Rohr von 355 - 1400 mm / Daim. ext. tube 355 - 1400 mm

Mauerhülsen

Manchette à sceller

M102896

• PSI

- Faserzement
- wirtschaftliche und sichere Methode zur hydrostatischen Abdichtung
- asbestfrei

• PSI

- Fibrociment
- Solution rationnelle et sûre pour l'étanchement hydrostatique
- Sans amiante



Art. Nr. N° d'art.	DN	Innen-Ø Nennmass mm Ø int. nominal mm	Innen-Ø Toleranz mm Tolérance Ø int. mm	Aussen-Ø DA mm Ø ext. DE mm	L mm	Typ Type	CHF/Stk CHF/pce
10132348	100	100	+2/-1	140	200	3-029-00100	94.10
10132349		100	+2/-1	140	250	3-029-00120	114.00
10132350		100	+2/-1	140	300	3-029-00140	114.00
10132351	125	125	+2/-1	165	200	3-029-00101	98.20
10132352		125	+2/-1	165	250	3-029-00121	118.50
10132353		125	+2/-1	165	300	3-029-00141	118.50
10132354	150	150	+2/-1	190	200	3-029-00102	103.50
10132355		150	+2/-1	190	250	3-029-00122	126.00
10132356		150	+2/-1	190	300	3-029-00142	126.00
10132357	200	201	+2/-1	250	200	3-029-00103	132.00
10132358		201	+2/-1	250	250	3-029-00123	153.50
10132359		201	+2/-1	250	300	3-029-00143	153.50
10132360	250	250	+2/-1	300	200	3-029-00104	179.50
10132361		250	+2/-1	300	250	3-029-00124	207.00
10132362		250	+2/-1	300	300	3-029-00144	207.00
10132363	300	300	+2/-1	350	200	3-029-00105	229.00
10132364		300	+2/-1	350	250	3-029-00125	257.00
10132365		300	+2/-1	350	300	3-029-00145	257.00
10133129		300	+2/-1	350	350	3-029-00158	286.00
10133130	400	400	+2/-1	460	200	3-029-00107	299.00
10133131		400	+2/-1	460	250	3-029-00127	354.00
10133132		400	+2/-1	460	300	3-029-00147	354.00
10133133		400	+2/-1	460	350	3-029-00156	408.00

Pressringe

Anneau de sertissage

M102991

- für Mauerdurchführungen mit Kernbohrungen
- gas- und wasserdicht

- Pour passage de mur percé par couronne diamantée
- Étanche au gaz et à l'eau



Art. Nr. N° d'art.	Typ Type	Kernbohrung mm Ø de passage mm	Stahl-Rohr AD mm Tube acier: D ext. mm	PE-Rohr AD mm Tube PE: D ext. mm	Pressring Ø innen mm Ø int. de l'anneau mm	Pressring Ø aussen mm Ø ext. de l'anneau mm	CHF/Stk CHF/pce
10274251	50/12	50	8.0-12.0	8.0-12.0	12	48.0	43.70
10274252	50/18	50	17.2	16.0	18	48.0	43.70
10274253	50/23	50	21.3	20.0	23	48.0	43.70
10274254	60/12	60	8.0-12.0	8.0-12.0	12	58.0	44.85
10274255	60/18	60	17.2	16.0	18	58.0	44.85
10187817	60/23	60	21.3	20.0	23.0	58.0	44.85
10266566	60/28	60	26.9	25.0	28.0	58.0	44.85
10091902	60/35	60	33.7	32.0	35.0	58.0	44.85
10266567	70/28	70	26.9	25.0	28.0	68.0	49.45
10091903	70/35	70	33.7	32.0	35.0	68.0	49.45
10274256	80/18	80	17.2	16.0	18.0	78.0	53.10
10274257	80/23	80	21.3	20.0	23.0	78.0	53.10
10224149	80/28	80	26.9	25.0	28.0	78.0	53.10
10091904	80/35	80	33.7	32.0	35.0	78.0	53.10
10089125	80/43	80	42.4	40.0	43.0	78.0	53.10
10089126	80/52	80	48.3	50.0	52.0	78.0	53.10
10091905	90/35	90	33.7	32.0	35.0	88.0	61.30
10091907	90/43	90	42.4	40.0	43.0	88.0	61.30
10091909	90/52	90	48.3	50.0	52.0	88.0	61.30
10274258	100/23	100	21.3	20.0	23.0	98.0	70.20
10266578	100/28	100	26.9	25.0	28.0	98.0	61.30
10266569	100/33	100	-	-	33.0	98.0	61.30
10091906	100/36	100	33.7	32.0	36.0	98.0	61.30
10091908	100/43	100	42.4	40.0	43.0	98.0	61.30
10089299	100/52	100	48.3	50.0	52.0	98.0	61.30
10289363	100/57	100	54.0/56.0	-	57.0	98.0	61.30
10089127	100/60	100	56.0/57.0/58.0	56.0	60.0	98.0	61.30
10089128	100/66	100	60.3	63.0	66.0	98.0	61.30
10274259	110/36	110	33.7	32.0	36.0	108.0	114.00
10274260	110/43	110	42.4	40.0	43.0	108.0	114.00
10274261	110/52	110	48.3	50.0	52.0	108.0	114.00
10274262	110/66	110	60.3	63.0	66.0	108.0	114.00
10289365	120/36	120	33.7	32.0	36.0	118.0	97.90
10231856	120/43	120	42.4	40.0	43.0	118.0	97.90
10091910	120/52	120	48.3	50.0	52.0	118.0	97.90
10266571	120/57	120	54.0/56.0	56.0	57.0	118.0	97.90
10091911	120/66	120	60.3	63.0	66.0	118.0	97.90
10242452	120/75	120	-	72.0	75.0	118.0	97.90
10089129	120/78	120	76.1/68.0	75.0	78.0	118.0	97.90
10248541	120/83	120	RMA 40+50	RMA 40+50	83.0	118.0	97.90
10289366	125/36	125	33.7	32.0	36.0	123.0	107.50
10266572	125/43	125	42.4	40.0	43.0	123.0	107.50
10266573	125/52	125	48.3	50.0	52.0	123.0	107.50
10266574	125/66	125	60.3	63.0	66.0	123.0	107.50
10231855	125/78	125	76.1/68.0	75.0	78.0	123.0	107.50
10266575	125/83	125	RMA 40+50	RMA 40+50	83.0	123.0	107.50
10289367	130/36	130	33.7	32.0	36.0	128.0	144.00
10274263	130/43	130	42.4	40.0	43.0	128.0	144.00
10274264	130/52	130	48.3	50.0	52.0	128.0	144.00
10274265	130/66	130	60.3	63.0	66.0	128.0	144.00
10274266	130/78	130	76.1	75.0	78.0	128.0	144.00
10289368	130/93	130	88.9/89.0	90.0/92.0	93.0	128.0	144.00
10266576	150/43	150	42.4	40.0	43.0	148.0	128.50
10266577	150/52	150	48.3	50.0	52.0	148.0	128.50
10265908	150/66	150	60.3	63.0	66.0	148.0	128.50
10091912	150/78	150	76.1/68.0	75.0	78.0	148.0	128.50
10089130	150/86	150	84.0	80.0	86.0	148.0	128.50
10089131	150/93	150	88.9/89.0	9.0/92.0	93.0	148.0	128.50
10245568	150/98	150	RMA 63+90	RMA 63+90	98.0	148.0	128.50
10089132	150/106	150	101.6/104.0	-	106.0	148.0	128.50

Art. Nr. N° d'art.	Typ Type	Kernbohrung mm Ø de passage mm	Stahl-Rohr AD mm Tube acier: D ext. mm	PE-Rohr AD mm Tube PE: D ext. mm	Pressring Ø innen mm Ø int. de l'anneau mm	Pressring Ø aussen mm Ø ext. de l'anneau mm	CHF/Stk CHF/pce
10274267	160/66	160	60.3	63.0	66.0	158.0	189.00
10274268	160/93	160	88.9/89.0	90.0/92.0	93.0	158.0	189.00
10289369	200/43	200	42.4	40.0	43.0	198.0	300.00
10289370	200/52	200	48.3	50.0	52.0	198.0	300.00
10289371	200/66	200	60.3	63.0	63.0	198.0	300.00
10289372	200/75	200	-	72.0	75.0	198.0	300.00
10289373	200/93	200	88.9/89.0	90.0/92.0	93.0	198.0	229.00
10091913	200/112	200	108.0/109.0	110.0	112.0	198.0	229.00
10089133	200/116	200	114.3	110.0/112.0	116.0	198.0	229.00
10089134	200/128	200	-	125.0	128.0	198.0	229.00
10223655	200/136	200	133.0/135.0	132.0	136.0	198.0	229.00
10089135	200/144	200	135.0/139.7	140.0	144.0	198.0	229.00
10289374	250/112	250	108.0/109.0	110.0	112.0	248.0	277.00
10289375	250/128	250	-	128.0	128.0	248.0	277.00
10091914	250/156	250	154.0	-	156.0	248.0	272.00
10091915	250/164	250	156.0/159.0	160.0/163.0	164.0	248.0	272.00
10089136	250/172	250	168.3	-	172.0	248.0	272.00
10118338	250/182	250	-	180.0	182.0	248.0	272.00
10118339	300/206	300	204.0	200.0	206.0	298.0	334.00
10263088	300/227	300	219.1	225.0	227.0	298.0	334.00
10231857	350/252	350	-	250.0	252.0	348.0	386.00
10266579	350/258	350	254.0	-	258.0	348.0	386.00
10266580	350/276	350	273.0	-	276.0	348.0	386.00
10266581	350/282	350	-	280.0	282.0	348.0	386.00
10266582	400/318	400	-	315.0	318.0	398.0	602.00
10266583	400/326	400	323.9	-	326.0	398.0	602.00
10266585	500/360	500	356.0	355.0	360.0	498.0	932.00
10266584	500/404	500	-	400.0	404.0	498.0	932.00
10266586	550/455	550	-	450.0	455.0	548.0	1'003.00
10266587	700/505	700	-	500.0	505.0	698.0	1'203.00
10266588	700/562	700	-	560.0	562.0	698.0	1'285.00

Ringraumdichtungs-Handwerkerset

Anneau d'étanchéité, en set

M102891

• LINK SEAL

- verzinkt

• LINK SEAL

- Zingué



Art. Nr. N° d'art.	Ø mm	Kernbohrung mm Ø de passage mm	Art.-Nr. N° d'art.	CHF/Stk CHF/pce
10125699	18 - 25	50	2-020-02058	59.50
10125700	22 - 27	80	2-020-02001	76.10
10125701	40 - 48	80	2-020-02002	76.10
10125702	32 - 43	100	2-020-02053	84.00
10125703	48 - 57	100	2-020-02003	84.00
10125704	55 - 64	100	2-020-02004	84.00
10125705	42 - 61	125	2-020-02005	112.00
10125706	57 - 72	125	2-020-02006	112.00
10125707	80 - 89	125	2-020-02054	112.00
10125708	53 - 76	150	2-020-02007	131.00
10125709	66 - 78	150	2-020-02008	131.00
10125710	82 - 99	150	2-020-02009	131.00
10125711	105 - 115	150	2-020-02010	131.00
10125713	103 - 117	200	2-020-02011	169.50
10125714	116 - 133	200	2-020-02012	169.50
10125715	132 - 149	200	2-020-02013	169.50
10125716	148 - 157	200	2-020-02014	169.50
10125717	156 - 164	200	2-020-02022	169.50



Glieder einzeln

Maillon, seul

M102892

• LINK SEAL

- für Ringraumdichtungen Typ S316 (X)
- aus EPDM-Kautschuk schwarz
- Druckplatten aus Glasfaserverstärktem Polyamid
- mit Schrauben Edelstahl rostfrei A4

• LINK SEAL

- Pour anneaux d'étanchéité, type S316 (X)
- En caoutchouc EPDM noir
- Plaques d'appui en polyamide renforcée de fibres de verre
- Avec vis et écrous en acier inoxydable A4



Verwendung

Hohe Beständigkeit gegen Wasser, gegen die meisten anorganischen Stoffe (Säuren und Laugen) und die meisten organischen Stoffe (z.B. Essigsäure und Aceton)

Applications

Grande résistance à l'eau, aux substances non organiques (acides et bases) ainsi qu'à la plupart des substances organiques (par ex. acide acétique et acétone)



- Temperaturbereich -40 °C bis +80 °C

- Plage de température -40 °C à +80 °C

Art. Nr. N° d'art.	Typ Type	Art.-Nr. N° d'art.	CHF/Stk CHF/pce
10133082	LS 200	2-025-00139	4.10
10235168	LS 265	2-025-00186	8.60
10133083	LS 275	2-025-00140	6.80
10133084	LS 300	2-025-00141	9.00
10235169	LS 310	2-025-00187	10.80
10133085	LS 315	2-025-00146	10.80
10133086	LS 325	2-025-00142	20.10
10133087	LS 340	2-025-00143	15.70
10133088	LS 360	2-025-00144	17.80
10133089	LS 400	2-025-00172	29.00
10133090	LS 410	2-025-00173	24.50
10133091	LS 425	2-025-00174	26.80
10133092	LS 440	2-025-00176	33.40
10133093	LS 475	2-025-00145	26.80
10133094	LS 500	2-025-00147	53.10
10133479	LS 525	2-025-00148	51.10
10133480	LS 575	2-025-00149	48.90
10133481	LS 615	2-025-00185	90.60
10133482	LS 650	2-025-00177	73.00

Glieder einzeln

Maillon, seul

M102893

• **LINK SEAL**

- für Ringraumdichtungen Typ BS316 (BX)
- aus EPDM-Kautschuk Shore 40 ± 5
- Druckplatten aus Glasfaserverstärktem Polyamid
- für Kunststoffrohre
- blau
- mit Schrauben und Muttern Edelstahl rostfrei A4

Verwendung

Hohe Beständigkeit gegen Wasser, gegen die meisten anorganischen Stoffe (Säuren und Laugen) und die meisten organischen Stoffe (z.B. Essigsäure und Aceton)

- Temperaturbereich -40 °C bis +80 °C

• **LINK SEAL**

- Pour anneaux d'étanchéité type BS316 (BX)
- En caoutchouc EPDM Shore 40 ± 5
- Plaques d'appui en polyamide renforcée de fibres de verre
- Pour tubes en plastique
- Bleu
- Avec vis et écrous en acier inoxydable A4

Applications

Grande résistance à l'eau, aux substances non organiques (acides et bases) ainsi qu'à la plupart des substances organiques (par ex. acide acétique et acétone)

- Plage de température..... -40 °C à +80 °C



Art. Nr. N° d'art.	Typ Type	Art.-Nr. N° d'art.	CHF/Stk CHF/pce
10133095	LS 200	2-025-00340	4.65
10235170	LS 265	2-025-00349	9.40
10133096	LS 275	2-025-00341	7.50
10235171	LS 310	2-025-00359	11.90
10133097	LS 300	2-025-00342	9.85
10133098	LS 315	2-025-00343	11.90
10133099	LS 325	2-025-00344	22.10
10133100	LS 340	2-025-00064	17.30
10133101	LS 360	2-025-00065	20.60
10133102	LS 400	2-025-00345	31.70
10133103	LS 410	2-025-00066	28.40
10133104	LS 425	2-025-00346	29.30
10133105	LS 475	2-025-00347	29.30
10133106	LS 500	2-025-00348	58.70
10133107	LS 525	2-025-00067	56.10
10133108	LS 575	2-025-00068	53.70
10235172	LS 625	2-025-00261	61.30
10235173	LS 700	2-025-00471	101.00

Glieder einzeln

Maillon, seul

M102894

• **LINK SEAL**

- für Ringraumdichtungen Typ KTW /W270
- für Trinkwasseranwendung
- aus EPDM-Kautschuk schwarz, Shore 50±5
- Druckplatten aus Glasfaserverstärktem Polyamid Farbe blau
- mit Schrauben und Muttern Edelstahl rostfrei A4

Verwendung

Geeignet für Anwendungen im Trinkwasserbereich

- Temperaturbereich -40 °C bis +80 °C

• **LINK SEAL**

- Pour anneaux d'étanchéité type KTW /W270
- Pour installations d'eau potable
- En caoutchouc EPDM noir, Shore 50±5
- Plaques d'appui en polyamide bleue renforcée de fibres de verre
- Avec vis et écrous en acier inoxydable A4

Applications

Convient pour les applications dans le domaine de l'eau potable

- Plage de température..... -40 °C à +80 °C



Art. Nr. N° d'art.	Typ Type	Art.-Nr. N° d'art.	CHF/Stk CHF/pce
10233398	LS 200	2-025-00510	8.30
10233399	LS 275	2-025-00511	9.00
10233400	LS 300	2-025-00512	13.20
10233401	LS 315	2-025-00513	14.80
10233402	LS 325	2-025-00514	24.50
10233403	LS 340	2-025-00515	20.00
10233404	LS 360	2-025-00516	23.00
10233405	LS 400	2-025-00517	46.10
10233406	LS 410	2-025-00518	38.80
10233407	LS 425	2-025-00519	40.20
10233408	LS 440	2-025-00520	59.40
10233409	LS 475	2-025-00521	40.50
10233410	LS 500	2-025-00522	95.90
10233411	LS 525	2-025-00523	82.30
10233412	LS 575	2-025-00524	68.80
10233413	LS 625	2-025-00525	134.50
10233414	LS 650	2-025-00526	111.00

Betonrohre

Tuyau en béton

M103720

- unbewehrt
- mit Falzmuffe

- Non armé
- Avec feuillure



Art. Nr. N° d'art.	Ø cm	L cm	W cm	CHF/Stk CHF/pce
10275376	15	10	3.0	27.00
10275377		15	3.0	27.00
10275378		20	3.0	27.00
10275379		25	3.0	27.00
10275380		30	3.0	27.00
10275381		40	3.0	27.00
10249823		50	3.0	27.00
10249867		100	3.0	29.30
10275386	20	10	3.0	32.00
10275387		20	3.0	32.00
10275388		30	3.0	32.00
10275389		40	3.0	32.00
10249824		50	3.0	32.00
10275390		75	3.0	34.10
10249868		100	3.0	34.10
10275392	25	10	3.5	36.90
10275393		20	3.5	36.90
10275394		30	3.5	36.90
10275395		40	3.5	36.90
10249870		50	3.5	36.90
10275396		75	3.5	41.10
10249869		100	3.5	41.10
10275397	30	10	4.0	47.50
10275398		15	4.0	47.50
10275399		20	4.0	47.50
10275400		25	4.0	47.50
10223165		30	4.0	47.50
10275401		40	4.0	47.50
10131649		50	4.0	47.50
10275402		75	4.0	55.10
10127755		100	4.0	55.10
10275403	40	10	5.0	65.50
10275404		15	5.0	65.50
10275405		20	5.0	65.50
10275406		25	5.0	65.50
10275407		30	5.0	65.50
10275408		40	5.0	65.50
10131650		50	5.0	65.50
10275409		75	5.0	77.80
10127756		100	5.0	77.80
10135956	50	5	6.0	81.50
10127757		10	6.0	81.50
10275411		15	6.0	81.50
10127758		20	6.0	81.50
10275412		25	6.0	81.50
10275413		30	6.0	81.50
10275414		40	6.0	81.50
10127759		50	6.0	81.50
10275415		75	6.0	118.00
10127760		100	6.0	118.00
10135957	60	5	6.5	98.00
10127761		10	6.5	98.00
10275416		15	6.5	98.00
10127762		20	6.5	98.00
10275417		25	6.5	98.00
10275418		30	6.5	98.00
10275419		40	6.5	98.00
10127763		50	6.5	98.00
10275420		75	6.5	138.00
10127764		100	6.5	138.00

Art. Nr. N° d'art.	Ø cm	L cm	W cm	CHF/Stk CHF/pce
10273811	80	5	8.0	146.00
10273812		10	8.0	146.00
10275421		15	8.0	146.00
10273813		20	8.0	146.00
10275422		25	8.0	146.00
10275423		30	8.0	146.00
10275424		40	8.0	146.00
10127765		50	8.0	146.00
10275425		75	8.0	199.00
10127766		100	8.0	199.00
10248815	100	10	10.0	218.00
10275426		15	10.0	218.00
10248816		20	10.0	218.00
10275427		25	10.0	218.00
10275428		30	10.0	218.00
10275429		40	10.0	218.00
10248817		50	10.0	218.00
10275430		75	10.0	302.00
10248818		100	10.0	302.00
10278188	125	50	10.0	352.00
10278189		100	10.0	442.00
10278190	150	50	10.0	560.00
10278191		100	10.0	770.00
10278192	200	50	10.0	745.00
10278193		100	10.0	1'110.00

Betonrohre

Tuyau en béton

M103721

- mit Boden
- unbewehrt
- mit Falzmuffe

- Avec fond
- Non armé
- Avec feuillure

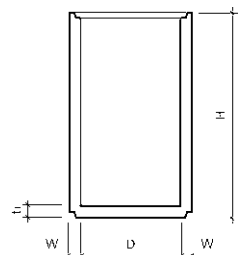

Art. Nr. N° d'art.	D cm	H cm	W cm	t1 cm	Gewicht kg Poids kg	CHF/Stk CHF/pce
10241029	30	50	4.0	5 - 10	62.0	88.50
10241030		100	4.0	5 - 10	114.0	94.00
10241031	40	50	5.0	5 - 10	100.0	123.00
10241033		100	5.0	5 - 10	175.0	134.00
10241034	50	50	6.0	7 - 10	160.0	156.00
10241035		100	6.0	6 - 10	280.0	182.00
10241036	60	50	6.5	8 - 10	215.0	183.00
10270465		75	6.5	8 - 10	296.0	223.00
10127767		100	6.5	8 - 10	379.0	223.00
10241037	70	50	7.0	8 - 10	270.0	229.00
10241038		100	7.0	8 - 10	460.0	278.00
10241039	80	50	8.0	8 - 10	370.0	277.00
10241040		100	8.0	8 - 10	640.0	327.00
10248819	100	50	10.0	10 - 12	550.0	373.00
10248820		100	10.0	10 - 12	980.0	477.00
10278195	125	50	10.0	10 - 12	590.0	590.00
10278196		100	10.0	10 - 12	705.0	705.00
10278197	150	50	10.0	12	1150.0	880.00
10278198		100	10.0	12	1710.0	1'180.00
10278199	200	50	10.0	12	1570.0	1'260.00
10278200		100	10.0	12	2200.0	1'630.00

Beton-Schachtringe

Anneau de puits en béton

M103722

- Typ WN/LN 90/110 cm
- oval
- unbewehrt
- mit Falzmuffe

- Type WN/LN 90/110 cm
- Forme ovale
- Non armé
- Avec feuillure

Art. Nr. N° d'art.	H cm	W cm	Gewicht kg Poids kg	CHF/Stk CHF/pce
10275097	15	9	120	224.00
10275099	25	9	230	224.00
10275100	50	9	440	286.00
10275101	75	9	640	355.00
10275102	100	9	880	424.00

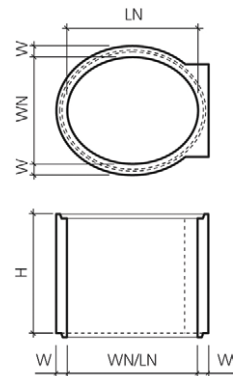

Betonversickerungsrohre

Tuyau de drainage en béton

M103723

- unbewehrt
- mit Falzmuffe

- Non armé
- Avec feuillure

Art. Nr. N° d'art.	Ø cm	L cm	W cm	Gewicht kg Poids kg	CHF/Stk CHF/pce
10278217	10	100	2.8	26	39.10
10278224	12	100	2.8	33	39.10
10278225	15	100	3.0	39	46.20
10278226	20	100	3.0	51	54.50
10278229	25	100	3.5	74	65.50
10278232	30	100	4.0	100	92.00
10278236	40	100	5.0	168	132.00
10278238	60	50	6.5	160	150.00
10278241		75	6.5	240	205.00
10278245		100	6.5	320	245.00
10278247	80	50	8.0	263	225.00
10278250		75	8.0	394	305.00
10278255		100	8.0	525	350.00
10278258	100	50	10.0	373	331.00
10278261		75	10.0	559	453.00
10278263		100	10.0	745	535.00
10278264	125	100	10.0	1010	685.00
10278265	150	100	10.0	1200	1'250.00
10278266	200	100	10.0	1580	2'000.00

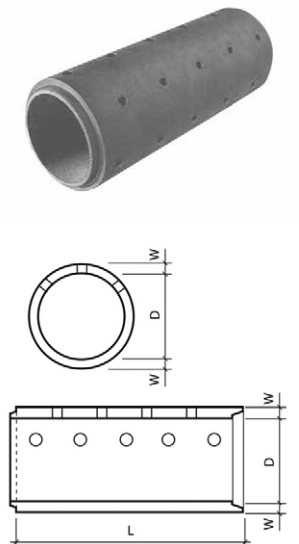

Beton-Konen

Cône en béton

M103724

- exzentrisch
- unbewehrt
- mit Falzmuffe

- Excentré
- Non armé
- Avec feuillure

Art. Nr. N° d'art.	Ø cm	d1 cm	H cm	W cm	Gewicht kg Poids kg	CHF/Stk CHF/pce	
10275079	80	60	35	8	135	226.00	
10127768		60	50	8	255	215.00	
10127769		60	65	8	350	215.00	
10248821		60	100	8	550	284.00	
10248822	100	60	50	10	370	284.00	
10248823		60	65	10	470	284.00	
10248824		60	100	10	769	450.00	
10275080	125	60	65	10	490	410.00	
10278201	150	60	100	10	1200	975.00	
10278202	200	60	100	10	1320	1'560.00	
10275081	90-110	60	100	9	oval/Ovale	840	530.00

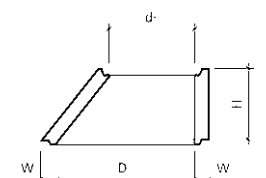

Beton-Konen

Cône en béton

M103725

- zentrisch
- unbewehrt
- runder Einstieg
- mit Falzmuffe

- Centré
- Non armé
- Entrée ronde
- Avec feuillure



Art. Nr. N° d'art.	Ø cm	d1 cm	H cm	W cm	Typ Type	Gewicht kg Poids kg	CHF/Stk CHF/pce
10278206	70	60	55.5	7	P27.2	300	239.00
10278207	80	60	60.0	8	P27.4	390	320.00

Beton-Konen

Cône en béton

M103726

- zentrisch
- unbewehrt
- rechteckiger Einstieg
- mit Falzmuffe

- Centré
- Non armé
- Entrée rectangulaire
- Avec feuillure

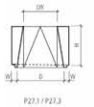

Art. Nr. N° d'art.	Ø cm	LW cm	H cm	W cm	Typ Type	Gewicht kg Poids kg	CHF/Stk CHF/pce
10278208	70	45-50	55.5	7	P27.1	380	239.00
10278209	80	45-50	60.0	8	P27.3	460	320.00

Beton-Konen

Cône en béton

M103727

- zentrisch
- unbewehrt
- rechteckiger Einstieg
- für System Kofel und Nivo
- mit Falzmuffe

- Centré
- Non armé
- Entrée rectangulaire
- Pour système Kofel et Nivo
- Avec feuillure

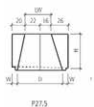

Art. Nr. N° d'art.	Ø cm	LW cm	H cm	W cm	Typ Type	Gewicht kg Poids kg	CHF/Stk CHF/pce
10278210	70	43-38	50	7	P27.5	390	239.00

Beton-Konen

Cône en béton

M103728

- exzentrisch
- unbewehrt
- rechteckiger Einstieg
- mit Falzmuffe

- Excentré
- Non armé
- Entrée rectangulaire
- Avec feuillure

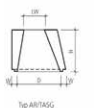

Art. Nr. N° d'art.	Ø cm	LW cm	H cm	W cm	Typ Type	Gewicht kg Poids kg	CHF/Stk CHF/pce
10278211	70	44-44	65	7	AR	285	241.00
10278212		44-34	65	7	TASG	250	241.00

Strassenabläufe

Puits de drainage pour routes

M103729

- mit Aussparung
- ohne Schachtfutter

- Avec réservation
- Sans raccord aux chambres

Art. Nr. N° d'art.	D cm	H cm	LW cm	W cm	Typ Type	Gewicht kg Poids kg	CHF/Stk CHF/pce
10275083	60	100	22	8	LU	480	252.00
10275084		150	22	8	LU	620	320.00
10248825	70	150	22	7	ZH	900	462.00

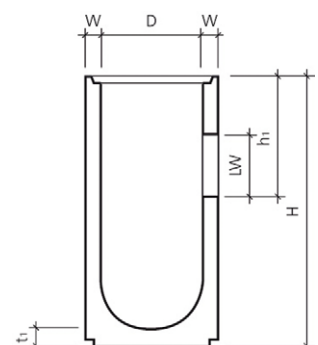

Strassenabläufe

Puits de drainage pour routes

M103730

- mit Aussparung
- mit Schachtfutter

- Avec réservation
- Avec raccord aux chambres

Art. Nr. N° d'art.	D cm	H cm	NW Largeur nominale	W cm	Typ Type	Gewicht kg Poids kg	CHF/Stk CHF/pce
10291786	60	100	150	6.5	AG/BL	480	266.00
10275085	70	100	150	7.0		600	357.00
10248826		150	150	7.0	ZH	900	476.00

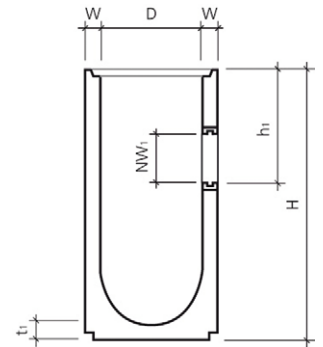

Strassenabläufe

Puits de drainage pour routes

M103731

- Typ ZH
- ohne Aussparung
- ohne Schachtfutter

- type ZH
- Sans réservation
- Sans raccord aux chambres

Art. Nr. N° d'art.	D cm	H cm	t1 cm	W cm	Gewicht kg Poids kg	CHF/Stk CHF/pce
10291791	60	100	8	6.5	490	231.00
10291794	70	100	9	7.0	600	319.00
10269458		150	9	7.0	900	439.00

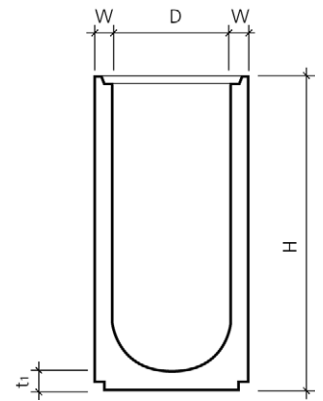

Beton-Dachwasserschächte

Puits de collecte d'eaux pluviales, en béton

M103732

- Typ TB
- mit Einlauf oben
- mit Aussparung für Tauchbogen
- exkl. Deckel

- Type TB
- Avec entrée par dessus
- Avec réservation pour coude plongeant
- Sans couvercle

Art. Nr. N° d'art.	Ø cm	H cm	W cm	CHF/Stk CHF/pce
10127771	30	68	4.0	88.00

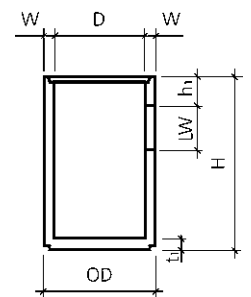

Betondeckel

Couvercle en béton

M103733

- Typ BK A 15
- begehbar
- voll
- versenkt

- Type BK A 15
- Praticable à pied
- Plein
- Affleurant

Art. Nr. N° d'art.	D cm	OD cm	H cm	Gewicht kg Poids kg	CHF/Stk CHF/pce
10275086	15	19	2.5	2	29.80
10275087	20	23	2.7	3	32.50
10275088	25	28	3.6	5	33.60
10215420	30	34	4.2	8	44.50
10275089	40	45	4.3	13	47.60
10269459	50	56	4.8	23	77.60
10269460	60	66	4.7	40	101.50

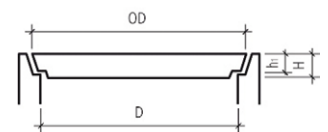

Schalendeckel

Couvercle

M103735

- Typ BK A 15
- begehbar
- halbrund
- versenkt

- Type BK A 15
- Praticable à pied
- Forme demi-ronde
- Affleurant

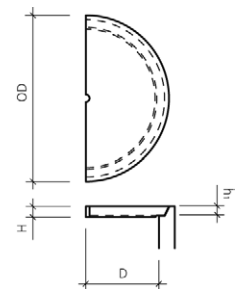

Art. Nr. N° d'art.	D cm	OD cm	H cm	Gewicht kg Poids kg	CHF/Stk CHF/pce
10274036	25	28	3.5	2.5	37.80
10274037	30	38	4.0	4.0	38.60
10274038	40	45	4.3	7.0	53.60
10274040	50	62	4.4	10.0	75.30
10274039	60	74	4.7	18.0	97.40

Betonkragen

Collet en béton

M103736

- Typ BK universal, BK B 125
- mit Aussparung

- Type BK universel, BK B 125
- Avec réservation

Art. Nr. N° d'art.	OD cm	LW cm	H cm	Gewicht kg Poids kg	CHF/Stk CHF/pce
10241041	90	41 / 33	10	110	172.50

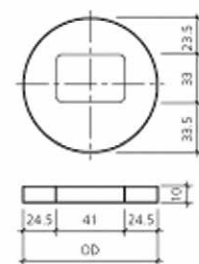

Beton-Schachtrahmen

Cadre en béton pour couvercle de puits

M103737

- mit Aussparung
- exkl. Gussrost

- Avec réservation
- Sans grille en fonte

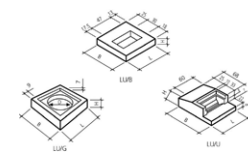

Art. Nr. N° d'art.	Typ Type	L cm	B cm	H cm	CHF/Stk CHF/pce
10099674	LU/G	105	105	20	305.00
10099676	LU/B	73	73	12	207.00
10099678	LU/U	90	90	23	414.00

Beton-Filterplatten

Plaque filtrante en béton

M103738

- doppelwandig

- À double paroi

Art. Nr. N° d'art.	L cm	B cm	H cm	CHF/m ²
10127770	50	8	25	20.60



Stellplatten

Bordurette en béton

M103739

- maschinell grau
- glatt
- beidseitig gefast

- Mécanique grise
- Lisse
- Avec chanfrein des deux côtés



Art. Nr. N° d'art.	Lcm	Bcm	Hcm	CHF/m
10182784	100	8	25	15.10

Beton-Halbschalen

Tuyau en béton demi-rond

M103740

- ohne Falz
- ohne Fuss
- unbewehrt

- Sans feuillure
- Sans pied
- Non armé



Art. Nr. N° d'art.	Dcm	Lcm	Wcm	Gewicht kg Poids kg	CHF/Stk CHF/pce
10274021	15	50	3.0	11.0	30.30
10274022		100	3.0	20.0	39.40
10274023	20	50	3.0	16.0	37.00
10274024		100	3.0	27.0	47.20
10274025	25	50	3.5	20.0	40.60
10274026		100	3.5	40.0	53.10
10274027	30	50	4.0	25.0	55.60
10274028		100	4.0	50.0	76.00
10274029	40	50	5.0	40.0	78.00
10274030		100	5.0	80.0	103.50
10274031	50	50	6.0	62.0	104.00
10274032		100	6.0	124.0	156.00
10274033	60	50	6.5	77.5	139.00
10274034		100	6.5	155.0	203.00

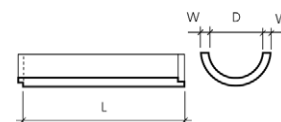

Guss-Kanalrohre

Tuyau de canalisation en fonte

M103710

• vonRollgeopur

- Figur 1817 mit Doppelkammermuffe
- Figur 1815 mit Einkammermuffe

- mit Steckmuffe
- aus duktilem Gusseisen
- PUR-Innenbeschichtung
- aussen verzinkt und bitumiert
- hohe Ringsteifigkeit
- statisch selbsttragend

- Stangenlänge6 m

• vonRollgeopur

- Figure 1817 avec manchon à double chambre
- Figure 1815 avec manchon à chambre unique

- Avec manchon à emboîter
- En fonte ductile
- Revêtement PUR à l'intérieur
- Extérieur zingué et bitumé
- Haute rigidité annulaire
- Statiquement autoporteur

- Barres de6 m



Art. Nr. N° d'art.	DN	Figur Figure	Gewicht kg/m Poids kg/m	CHF/m
10237074	100	1817	14.2	52.10
10237075	125	1817	17.5	55.10
10237076	150	1817	20.9	64.20
10237077	200	1817	27.8	83.10
10237078	250	1817	37.6	101.50
10237079	300	1817	47.2	130.00
10237080	350	1817	58.1	165.50
10237081	400	1817	69.5	191.00
10237082	500	1817	95.7	259.00
10237083	600	1815	125.9	324.00
10237084	700	1815	179.6	474.00

Guss-Kanal Anbohrersattelstücke 90°

Selle de piquage à 90° sur canal en fonte

M103711

• vonRollgeopur Figur 1567

- komplett
- mit Dichtung
- aus duktilem Gusseisen
- mit Epoxy-Beschichtung innen und aussen

• vonRollgeopur Figure 1567

- Complet
- Avec joint
- En fonte ductile
- Revêtement époxy à l'intérieur et à l'extérieur



Art. Nr. N° d'art.	DN 1	DN 2	Gewicht kg Poids kg	CHF/Stk CHF/pce
10015007	250	150	5.9	267.00
10015008	300	200	12.9	398.00
10015009	350 - 400	150	5.9	267.00
10015010	400	200	12.0	398.00
10015011	500 - 600	200	11.1	398.00

Guss-Kanal Anbohrersattelstücke 45°

Selle de piquage à 45° sur canal en fonte

M103712

• vonRollgeopur Figur 1568

- komplett
- mit Dichtung
- aus duktilem Gusseisen
- mit Epoxy-Beschichtung innen und aussen

• vonRollgeopur Figure 1568

- Complet
- Avec joint
- En fonte ductile
- Revêtement époxy à l'intérieur et à l'extérieur



Art. Nr. N° d'art.	DN 1	DN 2	Gewicht kg Poids kg	CHF/Stk CHF/pce
10015012	250	150	9.7	267.00
10015013	300	150	9.7	267.00

Guss-Kanal Sattelstücke 45°

Selle de piquage à 45° sur canal en fonte

M103713

• vonRollgeopur Figur 1565

- für viereckigen Ausschnitt
- komplett
- mit Dichtung
- aus Stahl
- mit Epoxy-Beschichtung innen und aussen

• vonRollgeopur Figure 1565

- Pour découpe rectangulaire
- Complet
- Avec joint
- En acier
- Revêtement époxy à l'intérieur et à l'extérieur

Art. Nr. N° d'art.	DN 1	DN 2	Gewicht kg Poids kg	CHF/Stk CHF/pce
10015016	200	150	13.5	1'381.00
10015017		200	18.0	1'418.00
10015018	250	150	13.5	1'381.00
10015019		200	18.0	1'418.00
10015020	300	150	13.5	1'430.00
10015021		200	18.0	1'443.00
10015022	350	150	13.5	1'430.00
10015023		200	18.0	1'455.00
10015024	400	150	13.5	1'443.00
10015025		200	18.0	1'467.00
10015026	500	150	13.5	1'455.00
10015027		200	18.0	1'492.00
10015028	600	150	13.5	1'467.00
10015029		200	18.0	1'504.00



Guss-Kanal Schachtfutter

Manchon de scellement canal fonte pour raccord aux chambres

M103714

• vonRollgeopur Figur 1571

- mit Dichtung
- aus duktilem Gusseisen
- mit Epoxy-Beschichtung innen und aussen

• vonRollgeopur Figure 1571

- Avec joint
- En fonte ductile
- Revêtement époxy à l'intérieur et à l'extérieur

Art. Nr. N° d'art.	DN	Gewicht kg Poids kg	CHF/Stk CHF/pce
10015047	150	6.0	109.00
10015048	200	8.0	136.50
10015049	250	10.0	185.00
10015050	300	12.5	247.00
10015051	400	16.5	390.00
10015052	500	22.0	661.00
10015053	600	26.5	839.00
10015054	700	43.0	2'065.00



Guss-Kanal Material-Überbrückungs-Manschetten

Manchette inter-matériau canal fonte

M103715

• vonRollgeopur Figur 1581

- von GEOPUR auf PVC oder PE
- aus EPDM

• vonRollgeopur Figure 1581

- GEOPUR sur PVC ou PE
- En EPDM

Art. Nr. N° d'art.	DN	DE 1 mm	DE 2 mm	CHF/Stk CHF/pce
10015098	150	170	160	247.00
10015099	200	222	200	340.00
10015100	250	274	250	390.00
10015101	300	326	315	432.00
10015103	400	429	400	592.00
10015104	500	532	500	789.00



Führend in Entwässerung

Leader en solution d'assainissement

Abwasser ableiten Evacuation de l'eau usée

- Duschrinnen
- Caniveaux de douche
- Badabläufe
- Siphons de sol
- Wandabläufe
- Caniveau mural *Scada*



Schutz vor Rückstau Contrôler les eaux usées

- Rückstauverschlüsse
- Protections anti-retour
- Hebeanlagen und Pumpstationen
- Postes de relevage et postes de pompage

Abwasser behandeln Traitement de l'eau usée

- Fettabscheider
- Séparateurs à graisses
- Ölabscheider / Benzinabscheider
- Séparateurs d'huile / hydrocarbures



Rückstaupumpanlagen

Pompe d'évacuation anti-retour

M104366

• KESSEL Pumpfix® F Komfort

- ohne Spitzende und Muffe
 - mit schwarzer Abdeckung und Ablauf
 - für fäkalienhaltiges und fäkalienfreies Abwasser
 - zum Einbau in die Bodenplatte
 - mit teleskopischem Aufsatzstück für stufenlosen Höhen- und Niveaueausgleich
 - Rückstaupumpanlage nach SN 592 000 Typ 3 mit einer Pumpe (1 kW / 230V) und einer Rückschlagklappe
 - Einsatz der Pumpe bei Rückstau für fäkalienhaltiges und fäkalienfreies Abwasser
 - freier Rohrquerschnitt durch geöffnete Rückstauklappe
 - motorische Verriegelung der Rückstauklappe
 - Komfort-Schaltgerät mit Displayanzeige für Betriebszustand und Wartungshinweis in 6 Sprachen
 - mit integriertem Selbstdiagnosesystem SDS und Batterie-pufferung
 - Pumpe überflutungssicher
 - Schutzart IP 68 (3 m, 24 h)
 - aus Kunststoff
- für Einbautiefe von 486 - 640 mm
 - Aussparungsmasse 750 x 750 mm
 - Kabellänge 5 m
 - Gewicht ca 28 kg

• KESSEL Pumpfix® F Komfort

- Sans bout lisse ni manchon
 - Avec couvercle et sortie noirs
 - Pour eaux usées avec ou sans matières fécales
 - Pose encastrée dans la dalle
 - Avec rehausse télescopique réglable en hauteur en continu et orientable
 - Installation de pompage anti-retour selon SN 592 000 type 3 avec une pompe (1 kW / 230V) et un clapet anti-retour
 - Utilisation en cas de refoulement d'eaux usées avec ou sans matières fécales
 - Diamètre du tube intégralement libre lorsque le clapet est ouvert
 - Verrouillage motorisé du clapet
 - Tableau de commande Confort, avec affichage de l'état de l'installation et recommandations d'entretien
 - Avec système SDS d'auto-diagnostic intégré et alarme de panne secteur à piles
 - Pompe résistante à la submersion
 - Type de protection IP 68 (3 m, 24 h)
 - En plastique
- Pour profondeur d'installation 486 - 640 mm
 - Dimensions de réservation 750 x 750 mm
 - Longueur de câble 5 m
 - Poids approx 28 kg



Art. Nr.	DN	Typ	CHF/Stk
N° d'art.		Type	CHF/pce
10252328	100 - 200	24000S	3'538.00

Zubehör:

- M104372 Spitzenden
- M104373 Muffen

Accessoires:

- M104372 Bout lisse
- M104373 Manchon

Rückstaupumpanlagen

Pompe d'évacuation anti-retour

M104367

• KESSEL Pumpfix® F Komfort

- ohne Spitzende und Muffe
 - für fäkalienhaltiges und fäkalienfreies Abwasser
 - zum Einbau in eine freiliegende Abwasserleitung
 - freier Rohrquerschnitt im Normalzustand
 - Rückstaupumpanlage nach SN 592 000 Typ 3 mit einer Pumpe (1 kW/230V) und einer Rückschlagklappe
 - Einsatz der Pumpe bei Rückstau für fäkalienhaltiges und fäkalienfreies Abwasser
 - motorische Verriegelung der Rückstauklappe
 - Komfort-Schaltgerät mit Displayanzeige für Betriebszustand und Wartungshinweis in 6 Sprachen
 - Schalt- und Warngerät Schutzart IP 54
 - mit integriertem Selbstdiagnosesystem SDS und Batterie-pufferung
 - Pumpe überflutungssicher
 - Schutzart IP 68 (3 m, 24 h)
 - mit Abdeckhaube
 - aus Kunststoff
- Kabellänge.....5 m
- Gewicht ca.....20 kg

• KESSEL Pumpfix® F Komfort

- Sans bout lisse ni manchon
 - Pour eaux usées avec ou sans matières fécales
 - Pour le montage sur canalisation apparente
 - Diamètre du tube intégralement libre en position normale
 - Installation de pompage anti-retour selon SN 592 000 type 3 avec une pompe (1 kW/230V) et un clapet anti-retour
 - Utilisation en cas de refoulement d'eaux usées avec ou sans matières fécales
 - Verrouillage motorisé du clapet
 - Tableau de commande Confort, avec affichage de l'état de l'installation et recommandations d'entretien
 - Unité d'enclenchement et d'avertissement niveau de protection IP 54
 - Avec système SDS d'auto-diagnostic intégré et alarme de panne secteur à piles
 - Pompe résistante à la submersion
 - Type de protection IP 68 (3 m, 24 h)
 - Avec capot de protection
 - En plastique
- Longueur de câble5 m
- Poids approx.20 kg



Art. Nr. N° d'art.	DN	Typ Type	CHF/Stk CHF/pce
10252330	100 - 200	24000	3'053.00

Zubehör:

- M104372 Spitzenden
- M104373 Muffen

Accessoires:

- M104372 Bout lisse
- M104373 Manchon

Fäkalien-Rückstauautomat**Unité anti-retour automatique pour matières fécales****M104368****• KESSEL Staufix® FKA Komfort**

Bei Rückstauerkenntnis wird die FKA-Klappe vollautomatisch verschlossen und verriegelt, die zweite Klappe dient als handverriegelbarer Notverschluss und als Einfachrückstauverschluss während der Bauzeitphase

- ohne Spitzende und Muffe
- mit schwarzer Abdeckung
- für fäkalienhaltiges und fäkalienfreies Abwasser
- zum Einbau in die Bodenplatte
- mit teleskopischem Aufsatzstück für stufenlosen Höhen- und Niveaueausgleich
- Rückstauautomat nach SN 592 000 Typ 3 mit zwei geöffneten Klappen
- Komfort-Schaltgerät mit Displayanzeige für Betriebszustand und Wartungshinweis in 6 Sprachen
- Schalt- und Warngerät Schutzart IP 54
- mit integriertem Selbstdiagnosesystem SDS und Batterie-pufferung
- Motor überflutungssicher
- Schutzart IP 68 (3m, 24 h)
- aus Kunststoff

- für Einbautiefe von 486 - 640 mm
- Aussparungsmasse 750 x 750 mm
- Kabellänge 5 m
- Gewicht ca 17 kg

• KESSEL Staufix® FKA Komfort

En cas de refoulement, le clapet de service est automatiquement fermé et verrouillé. Le 2ème clapet sert de clapet de sécurité à fermeture manuelle et, pendant la phase de construction, de clapet anti-retour simple

- Sans bout lisse ni manchon
- Avec couvercle noir
- Pour eaux usées avec ou sans matières fécales
- Pose encastrée dans la dalle
- Avec rehausse télescopique réglable en hauteur en continu et orientable
- Automate anti-retour selon SN 592 000 type 3 avec 2 clapets ouverts
- Tableau de commande Confort, avec affichage de l'état de l'installation et recommandations d'entretien
- Unité d'enclenchement et d'avertissement niveau de protection IP 54
- Avec système SDS d'auto-diagnostic intégré et alarme de panne secteur à piles
- Moteur résistant à la submersion
- Type de protection IP 68 (3 m, 24 h)
- En plastique

- Pour profondeur d'installation 486 - 640 mm
- Dimensions de réservation 750 x 750 mm
- Longueur de câble 5 m
- Poids approx 17 kg

Art. Nr.	DN	Typ	CHF/Stk
N° d'art.		Type	CHF/pce
10252333	100 - 200	84000S	3'026.00

Zubehör:

- M104372 Spitzenden
- M104373 Muffen

Accessoires:

- M104372 Bout lisse
- M104373 Manchon



Fäkalien-Rückstauautomat

Unité anti-retour automatique pour matières fécales

M104369

• KESSEL Staufix® FKA Komfort

Bei Rückstau wird die FKA-Klappe (Betriebsverschluss) vollautomatisch verschlossen und verriegelt, die zweite Klappe dient als handverriegelbarer Notverschluss und als Einfachrückstauverschluss während der Bauzeitphase

- ohne Spitzende und Muffe
 - für fäkalienhaltiges und fäkalienfreies Abwasser
 - zum Einbau in eine freiliegende Abwasserleitung
 - mit Schutzhaube aus Kunststoff
 - Rückstauautomat nach SN 592 000 Typ 3 mit zwei geöffneten Klappen
 - Komfort-Schaltgerät mit Displayanzeige für Betriebszustand und Wartungshinweis in 6 Sprachen
 - Schalt- und Warngerät Schutzart IP 54
 - mit integriertem Selbstdiagnosesystem SDS und Batterie-pufferung
 - Motor überflutungssicher
 - Schutzart IP 68 (3 m, 24 h)
 - aus Kunststoff
- Kabellänge5 m
- Gewicht ca8 kg

• KESSEL Staufix® FKA Komfort

En cas de refoulement, le clapet de service est automatiquement fermé et verrouillé. Le 2ème clapet sert de clapet de sécurité à fermeture manuelle et, durant la phase de construction, de clapet anti-retour simple

- Sans bout lisse ni manchon
 - Pour eaux usées avec ou sans matières fécales
 - Pour le montage sur canalisation apparente
 - Avec capot de protection en plastique
 - Automate anti-retour selon SN 592 000 type 3 avec 2 clapets ouverts
 - Tableau de commande Confort, avec affichage de l'état de l'installation et recommandations d'entretien
 - Unité d'enclenchement et d'avertissement niveau de protection IP 54
 - Avec système SDS d'auto-diagnostic intégré et alarme de panne secteur à piles
 - Moteur résistant à la submersion
 - Type de protection IP 68 (3 m, 24 h)
 - En plastique
- Longueur de câble5 m
- Poids approx8 kg



Art. Nr. N° d'art.	DN	Typ Type	CHF/Stk CHF/pce
10252335	100 - 200	84000	2'483.00

Zubehör:

- M104372 Spitzenden
- M104373 Muffen

Accessoires:

- M104372 Bout lisse
- M104373 Manchon

Rückstaudopperverschlüsse

Double clapet anti-retour

M104370

• KESSEL Staufix® SWA

- ohne Spitzende und Muffe
 - zum Einbau in eine freiliegende Abwasserleitung
 - für fäkalienfreies Abwasser
 - mit Schutzhaube aus Kunststoff
 - Rückstauverschluss nach SN 592 000 Typ 2 mit zwei selbsttätig schliessenden Klappen, eine davon als handverriegelbarer Notverschluss
 - aus Kunststoff
- Gewicht ca8 kg

• KESSEL Staufix® SWA

- Sans bout lisse ni manchon
 - Pour le montage sur canalisation apparente
 - Pour eaux usées exemptes de matières fécales
 - Avec capot de protection en plastique
 - Installation anti-retour selon SN 592 000 type 2 avec 2 clapets à fermeture autonome, dont 1 en tant que clapet de sécurité à verrouillage manuel
 - En plastique
- Poids approx8 kg



Art. Nr. N° d'art.	DN	Typ Type	CHF/Stk CHF/pce
10252338	100 - 200	73000.10	447.00

Zubehör:

- M104372 Spitzenden
- M104373 Muffen

Accessoires:

- M104372 Bout lisse
- M104373 Manchon

Dichtungen

Joint

M104371

• KESSEL

- für Rohrdurchführung
- aus EPDM

• KESSEL

- Pour passages de murs
- En EPDM



Art. Nr. N° d'art.	DN	Typ Type	CHF/Stk CHF/pce
10136539	50	850114	14.00
10136540	70	850116	16.00
10136541	100	850117	17.95

(nicht zu verwenden bei Kellerabläufen)

(non adapté pour les siphons de caves)

Spitzenden

Bout lisse

M104372

• KESSEL

- passend für alle Versionen Pumpfix® F, Staufix® FKA und Staufix® SWA
- zum Einbau in die Bodenplatte und in eine freiliegende Abwasserleitung
- aus Kunststoff

• KESSEL

- Convient pour tous les modèles Pumpfix® F, Staufix® FKA et Staufix® SWA
- Montage encastré dans la dalle ou dans une conduite d'écoulement apparente
- En plastique



Art. Nr. N° d'art.	DN	Typ Type	CHF/Stk CHF/pce
10252341	100	83081	70.00
10252342	125	83082	70.00
10252343	150	83083	70.00
10252344	200	83084	70.00

passend zu:

- M104366 Rückstaupumpenanlagen
- M104367 Rückstaupumpenanlagen
- M104368 Fäkalien-Rückstauautomat
- M104369 Fäkalien-Rückstauautomat
- M104370 Rückstaudoppelverschlüsse

convient pour:

- M104366 Pompe d'évacuation anti-retour
- M104367 Pompe d'évacuation anti-retour
- M104368 Unité anti-retour automatique pour matières fécales
- M104369 Unité anti-retour automatique pour matières fécales
- M104370 Double clapet anti-retour

Muffen

Manchon

M104373

• KESSEL

- passend für alle Versionen Pumpfix® F, Staufix® FKA und Staufix® SWA
- zum Einbau in die Bodenplatte und in eine freiliegende Abwasserleitung
- aus Kunststoff

• KESSEL

- Convient pour tous les modèles Pumpfix® F, Staufix® FKA et Staufix® SWA
- Montage encastré dans la dalle ou dans une conduite d'écoulement apparente
- En plastique



Art. Nr. N° d'art.	DN	Typ Type	CHF/Stk CHF/pce
10252347	100	83085	70.00
10252348	125	83086	70.00
10252349	150	83087	70.00
10252350	200	83088	70.00

passend zu:

- M104366 Rückstaupumpenanlagen
- M104367 Rückstaupumpenanlagen
- M104368 Fäkalien-Rückstauautomat
- M104369 Fäkalien-Rückstauautomat
- M104370 Rückstaudoppelverschlüsse

convient pour:

- M104366 Pompe d'évacuation anti-retour
- M104367 Pompe d'évacuation anti-retour
- M104368 Unité anti-retour automatique pour matières fécales
- M104369 Unité anti-retour automatique pour matières fécales
- M104370 Double clapet anti-retour

Aufsetzstücke

Rehausse

M104374

• KESSEL

- passend zu Schmutzwasserhebeanlage Minilift und Rückstau-pumpenanlage Pumpfix® S
- für vertieften Einbau
- aus Kunststoff

• KESSEL

- Convient pour station de relevage Minilift et unité de pompe anti-refoulement Pumpfix® S
- Pour pose profonde
- En plastique



Art. Nr. N° d'art.	H mm	Typ Type	CHF/Stk CHF/pce
10136542	220	32500	127.00

Austauschpumpen

Pompe de remplacement

M104375

• KESSEL

- passend zu Schmutzwasserhebeanlage Minilift
- mit Schwimmerschalter

• KESSEL

- Pour station de relevage pour eaux usées Minilift
- Avec interrupteur à flotteur

- Aufnahmeleistung.....	0.3 kW
- Betriebsspannung.....	230 V - 50 Hz
- Nennstrom.....	1.9 A
- Schutzart IP.....	68
- Kabellänge.....	5 m

- Puissance absorbée.....	0.3 kW
- Tension de service.....	230 V - 50 Hz
- Courant nominal.....	1.9 A
- Indice de protection IP.....	68
- Longueur de câble.....	5 m



Art. Nr. N° d'art.	Typ Type	CHF/Stk CHF/pce
10285151	28836 CH	798.00

Anschlussflansche

Bride de raccordement

M104376

• KESSEL

- passend zu Austauschpumpe 300W

• KESSEL

- Pour pompe de remplacement 300W

Art. Nr. N° d'art.	Typ Type	CHF/Stk CHF/pce
10285152	680017	47.75

O-Ringe

Joint O-Ring

M104377

• KESSEL

- passend für Anschlussflansch Austauschpumpe 300W

• KESSEL

- Pour bride pour pompe de remplacement 300W

Art. Nr. N° d'art.	Grösse mm Grandeur mm	Typ Type	CHF/Stk CHF/pce
10285153	25 x 2	680014	14.50



Rückstaeinzelverschlüsse

Clapet anti-retour simple

M104378

• KESSEL Staufix

- für fäkalienfreies Abwasser
 - Klappe selbsttätig schliessend
 - Zu-/ Ablauf zum Anschluss für PVC-Rohr nach DIN 19534
 - Rückstauverschluss gemäss SN 592 000 Typ 0
 - aus Kunststoff
- Aussparungsmasse650 x 300 mm

• KESSEL Staufix

- Pour eaux usées exemptes de matières fécales
 - Clapet à fermeture automatique
 - Entrée et sortie pour raccord sur tuyau PVC selon DIN 19534
 - Dispositif anti-reflux selon SN 592 000 type 0
 - En plastique
- Dimensions de réservation650 x 300 mm



Art. Nr. N° d'art.	DN	L mm	H mm	A x B mm	Typ Type	CHF/Stk CHF/pce
10205180	100	355	170	205 x 155	71100	207.00
10205181	125	405	230	270 x 200	71125	251.00
10205182	150	450	230	270 x 200	71150	311.00
10205183	200	530	278	353 x 248	71200	500.00

Rückstaudoppelverschlüsse

Double clapet anti-retour

M104379

• KESSEL Staufix

- für fäkalienfreies Abwasser
 - zwei Klappen selbsttätig schliessend, eine davon als handverriegelbarer Notverschluss
 - Zu-/ Ablauf zum Anschluss für PVC-Rohr nach DIN 19534
 - Rückstauverschluss gemäss SN 592 000 Typ 2
 - aus Kunststoff
- Aussparungsmasse650 x 300 mm

• KESSEL Staufix

- Pour eaux usées exemptes de matières fécales
 - 2 clapets à fermeture autonome, dont 1 clapet de sécurité verrouillable manuellement
 - Entrée et sortie pour raccord sur tuyau PVC selon DIN 19534
 - Dispositif anti-reflux selon SN 592 000 type 2
 - En plastique
- Dimensions de réservation650 x 300 mm



Art. Nr. N° d'art.	DN	L mm	H mm	A x B mm	Typ Type	CHF/Stk CHF/pce
10136543	100	355	180 + 25	205 x 155	73100	368.00
10136544	125	405	240 + 40	270 x 200	73125	422.00
10136545	150	450	240 + 40	270 x 200	73150	480.00
10245223	200	530	278 + 50	353 x 248	73200	719.00

Rohrklappen

Clapet anti-retour

M104380

• KESSEL

- für fäkalienfreies Abwasser
- zur Verwendung als Schlussstück
- Klappe selbsttätig schliessend
- Zulauf zum Anschluss für PVC-Rohr nach DIN 19534
- Rückstauverschluss gemäss SN 592 000 Typ 0
- aus Kunststoff

• KESSEL

- Pour eaux usées exemptes de matières fécales
- À utiliser en tant que pièce terminale
- Clapet à fermeture automatique
- Entrée pour raccord sur tuyau PVC selon DIN 19534
- Dispositif anti-reflux selon SN 592 000 type 0
- En plastique



Art. Nr. N° d'art.	DN	L mm	Typ Type	CHF/Stk CHF/pce
10174374	100	120	79100	197.00
10174375	125	136	79125	257.00
10174376	150	142	79150	339.00
10174377	200	170	79200	389.00

Grössere Nennweiten auf Anfrage.

Diamètres nominaux supérieurs sur demande.

Rückstaumembrane

Clapet anti-retour

M104381

- Standard
- Rohr aus Edelstahl rostfrei
- Membrane aus Gummi

- Standard
- Tube en acier inoxydable
- Membrane en caoutchouc



Art. Nr. N° d'art.	Ø mm	Ø min.-max. mm	Länge mm Longueur mm	Art.-Nr. N° d'art.	CHF/Stk CHF/pce
10215965	110	102 - 105	220	Ws101std	770.00
10215966	125	117 - 119	240	Ws116std	820.00
10215967	150	147 - 150	300	Ws146std	870.00
10215968	200	185 - 193	400	Ws183std	1'520.00
10215969	200	195 - 203	410	Ws193std	1'640.00
10215970	250	232 - 240	450	Ws230std	1'920.00
10215971	250	242 - 250	520	Ws240std	2'080.00
10215972	300	292 - 300	600	Ws290std	2'680.00

Schmutzwasserhebeanlagen

Station de relevage pour eaux usées

M104363

• KESSEL Minilift

- für Überflurinstallation
- mit herausnehmbarer Pumpe und Rückschlagklappe
- Zulässig für fäkalienfreies Abwasser
- Druckanschluss: R 1 1/2" Aussengewinde oder Druckrohr DA 40 mm für PVC-Klebeverbindung
- aus Kunststoff

- Förderhöhe.....	6.2 m
- Betriebsspannung.....	230 V
- Aufnahmeleistung.....	0.3 kW
- Stromaufnahme I.....	1.6 A
- Einschaltniveau.....	190 mm
- Ausschaltniveau.....	75 mm
- Korngrösse max.....	10 mm
- Elektroanschlussleitung.....	5 m

• KESSEL Minilift

- Pour pose hors sol
- Avec pompe amovible, clapet anti-retour
- Pour eaux sans matières fécales
- Raccord pression: R 1 1/2" filetage extérieur ou tuyau pression DA 40 mm pour raccord PVC à coller
- En plastique

- Hauteur relevage.....	6.2 m
- Tension de service.....	230 V
- Puissance absorbée.....	0.3 kW
- Courant nominal I.....	1.6 A
- Niveau d'enclenchement.....	190 mm
- Niveau de déclenchement.....	75 mm
- Taille de grain max.....	10 mm
- Câble de raccordement.....	5 m



Art. Nr. N° d'art.	DN	L mm	B mm	H mm	Typ Type	CHF/Stk CHF/pce
10136537	40	426	297	340	28560 CH	1'032.00

Schmutzwasserhebeanlagen

Station de relevage pour eaux usées

M104365

• KESSEL Aqualift S

- für Unterflurinstallation und fäkalienfreies Abwasser
- zum Einbau in Bodenplatte
- Einbautiefe von 462 mm bis 642 mm
- mit teleskopischem Aufsatzstück für stufenlosen Höhen- und Niveaueausgleich
- befleisbare Abdeckplatte Klasse A 15 aus Kunststoff
- mit Dichtungsflansch für Feuchtigkeitsabdichtung
- mit herausnehmbarer Pumpe und Schwimmersteuerung
- integrierter Rückschlagklappe
- Druckanschluss: R 1 1/2" Aussengewinde, Druckrohr DA 40 mm für PVC-Klebeverbindung oder Druckleitungsset
- aus Kunststoff

- Förderhöhe max.....	8 m
- Betriebsspannung.....	230 V
- Aufnahmeleistung.....	0.5 kW
- Einschaltniveau.....	200 mm
- Ausschaltniveau.....	85 mm
- Korngrösse max.....	10 mm
- Elektroanschlussleitung.....	5 m
- Gewicht ca.....	19 kg
- Aussparungsmasse.....	700 x 700 mm

• KESSEL Aqualift S

- Pour la pose dans le sol, pour eaux exemptes de matières fécales
- Pose encastrée dans la dalle
- Profondeur d'encastrement de 462 à 642 mm
- Avec rehausse télescopique réglable en hauteur en continu et orientable
- Couverture à carreler classe A 15 en plastique
- Avec joint d'étanchéité anti-humidité
- Avec pompe amovible et commande par flotteur
- Clapet anti-retour intégré
- Raccord pression: R 1 1/2" filetage extérieur, tuyau pression DA 40 mm pour raccord PVC à coller ou set pour conduites pression
- En plastique

- Hauteur relevage max.....	8 m
- Tension de service.....	230 V
- Puissance absorbée.....	0.5 kW
- Niveau d'enclenchement.....	200 mm
- Niveau de déclenchement.....	85 mm
- Taille de grain max.....	10 mm
- Câble de raccordement.....	5 m
- Poids approx.....	19 kg
- Dimensions de réservation.....	700 x 700 mm



Art. Nr. N° d'art.	DN	Typ Type	CHF/Stk CHF/pce
10136538	40	28500 CH	1'999.00

Absperrballone

Ballon d'obturation

M103592

- für Anschlussleitungen

- Pour conduites de raccordement

Art. Nr. N° d'art.	Dimension mm Dimensions mm	Typ Type	CHF/Stk CHF/pce
10214695	32 - 51	TB 122	49.00
10214696	50 - 80	TB 3	62.00



TB 122



TB 3

Absperrballone

Ballon d'obturation

M103593

- für Haupt- und Sammelleitungen

- Pour conduites principales et collecteurs

Art. Nr. N° d'art.	Dimension mm Dimensions mm	Typ Type	CHF/Stk CHF/pce
10214697	80 - 100	TB 34	71.00



TB 34

Absperrballone

Ballon d'obturation

M103594

- für Kanalisationsanschlüsse

- Pour raccords de canalisations

Art. Nr. N° d'art.	Dimension mm Dimensions mm	Typ Type	CHF/Stk CHF/pce
10214698	100 - 125	TB 46	152.00
10214699	125 - 200	TB 58	249.00



TB 46



TB 58

Verlängerungsschläuche

Tuyau de rallonge

M103595

- für Absperrballone

- Pour ballons obturateurs de conduites

Art. Nr. N° d'art.	Länge cm Longueur cm	Typ Type	CHF/Stk CHF/pce
10214700	60	TPH 2	28.50
10214701	300	TPH 10	46.50



TPH 2



TPH 10

Verschlussblasen

- Typ SAVA
- lang
- für Anschlussleitungen

Verwendung

für schnelles Absperrn von Abwasserrohren und Kanälen

Ballon d'obturation

- Type SAVA
- Exécution longue
- Pour conduites de raccordement

Applications

Pour l'obturation rapide de conduites de raccordement et de canaux

**M103596**

Art. Nr. N° d'art.	Einsatzbereich mm Plage d'utilisation mm	Länge mm Longueur mm	Druck max. bar Pression max bar	Art.-Nr. N° d'art.	CHF/Stk CHF/pce
10270195	DN 70 - 150	300	2.5	519424	168.00
10270196	DN 100 - 200	500	2.5	60417	192.00
10270197	DN 150 - 300	540	2.5	60418	280.00
10270198	DN 200 - 400	600	2.5	60419	296.00
10270203	DN 300 - 600	830	2.5	60422	497.00

Durchgangsblasen

- Typ SAVA
- lang
- für Anschlussleitungen

Verwendung

zum Absperrn von Abwasserrohren und Kanälen mit Bypass

Ballon avec passage

- Type SAVA
- Exécution longue
- Pour conduites de raccordement

Applications

Pour l'obturation de tuyaux hydrauliques et de canaux avec bypass

**M103597**

Art. Nr. N° d'art.	Einsatzbereich mm Plage d'utilisation mm	Länge mm Longueur mm	Druck max. bar Pression max bar	Durchgang " Passage droit "	CHF/Stk CHF/pce
10270204	DN 70 - 150	300	2.5	1/2	436.00
10270205	DN 100 - 200	500	2.5	1	554.00
10270207	DN 150 - 300	540	2.5	1	625.00
10270208	DN 200 - 400	600	2.5	2	711.00
10270209	DN 300 - 600	830	2.5	2	1'235.00

Verschlussblasen

- Typ SAVA
- kurz
- für Anschlussleitungen

Verwendung

zum Verschliessen von Abwasserleitungen oder für die Druckprüfung mit Luft und Wasser

Art. Nr. N° d'art.	Einsatzbereich mm Plage d'utilisation mm	Länge mm Longueur mm	Druck max. bar Pression max bar	CHF/Stk CHF/pce
10270211	DN 20 - 33	65	2.5	43.00
10270212	DN 33 - 40	70	2.5	46.00
10270214	DN 45 - 75	80	2.5	65.00
10270215	DN 70 - 100	100	2.5	69.00
10270216	DN 85 - 150	165	2.5	160.00

Ballon d'obturation

- Type SAVA
- Exécution courte
- Pour conduites de raccordement

Applications

Pour l'obturation de conduites d'eaux usées ou pour des essais de pression avec air et eau

**M103598****Durchgangsblasen**

- Typ SAVA
- kurz
- für Anschlussleitungen

Verwendung

zum Verschliessen von Abwasserleitungen oder für die Druckprüfung mit Luft und Wasser

Art. Nr. N° d'art.	Einsatzbereich mm Plage d'utilisation mm	Länge mm Longueur mm	Druck max. bar Pression max bar	Durchgang " Passage droit "	CHF/Stk CHF/pce
10270223	36 - 40	80	2.5	1/8	218.00
10270224	45 - 50	80	2.5	1/8	177.00
10270225	70 - 100	100	2.5	1/2	248.00
10270226	85 - 150	165	2.5	1/2	273.00

Ballon avec passage

- Type SAVA
- Exécution courte
- Pour conduites de raccordement

Applications

Pour l'obturation de conduites d'eaux usées ou pour des essais de pression avec air et eau

**M103599****Verschlussblasen**

- elliptisch

Verwendung

zur Prüfung und Absperrung in den Bereichen von Öl- und Fettscheidern, Hausanschluss-Prüfungen und Tankstellenbau

Art. Nr. N° d'art.	Einsatzbereich mm Plage d'utilisation mm	Länge mm Longueur mm	Druck max. bar Pression max bar	CHF/Stk CHF/pce
10270227	DN 50 - 80	280	3.0	248.00
10270228	DN 80 - 130	360	2.5	256.00
10270229	DN 100 - 160	420	2.0	261.00

Ballon d'obturation

- Elliptique

Applications

Pour les essais et l'obturation dans le domaine des séparateurs d'huile et de graisses, pour les essais de raccords d'immeubles, la construction de stations-service, etc.

**M103600**

Spülstutzen

Tubulure de nettoyage

M103858

- mit Muffe und Messing-Zentrallverschluss
- für Sickerrohre aus PVC oder PE
- mit Spitzende
- Deckel aus Leichtmetallguss

- Avec manchon et fermeture centrale en laiton
- Pour tuyaux de drainage en PVC ou en PE
- Avec bout lisse
- Couvercle en métal léger



Art. Nr. N° d'art.	Ø PVC/PE Rohr aussen mm Ø ext. du tuyau PVC/PE mm	Typ Type	CHF/Stk CHF/pce
10016436	110	6003	59.40
10016437	125	6002	61.30
10016438	160	6001	91.90

Zubehör:

- M103857 Putzdeckel
- M103860 Steckschlüssel

Accessoires:

- M103857 Couvercle de nettoyage
- M103860 Clé à douille

Putzdeckel

Couvercle de nettoyage

M103857

- mit Messing-Zentralverschluss
- für Sickerrohre aus Zement
- aus Leichtmetallguss

- Avec fermeture centrale en laiton
- Pour tuyaux de drainage en ciment
- En fonte de métal léger



Art. Nr. N° d'art.	Zementrohr DN Tuyau en ciment DN	Typ Type	CHF/Stk CHF/pce
10016434	100	6007	45.00
10016435	125	6006	48.80

passend zu:

- M103858 Spülstutzen

convient pour:

- M103858 Tubulure de nettoyage

PE Steckmuffen-Spülstutzen

Tubulure de nettoyage en PE avec manchon à
emboîter

M103859

- komplett
- mit Bajonettverschluss und Dichtung

- Complet
- Avec fermeture à baïonnette et joint

Art. Nr. N° d'art.	dn mm	CHF/Stk CHF/pce
10097313	110	48.40
10097314	125	52.30
10097315	160	68.70



Steckschlüssel

Clé à douille

M103860

- vierkant
- zu Putzdeckel für Sickerleitungen
- verzinkt

- Carré
- Pour couvercle de nettoyage de conduite de drainage
- Zingué

Art. Nr. N° d'art.	Typ Type	CHF/Stk CHF/pce
10016439	6012	22.10

passend zu:

- M103858 Spülstutzen

convient pour:

- M103858 Tubulure de nettoyage



Spülstutzendeckel**Couvercle pour tubulure de rinçage****M103861**

- aus Polypropylen
- mit Vierkantdrehverschluss
- passend zu PP-Muffen

- En polypropylène
- Avec fermeture à carré tournante
- Pour manchons en PP



Art. Nr. N° d'art.	NW/DN		CHF/Stk CHF/pce
10241023	100	1 Schloss / 1 serrure	30.00
10241025	125	1 Schloss / 1 serrure	35.00
10241026	150	1 Schloss / 1 serrure	40.00
10241027	200	2 Schloss / 2 serrures	60.00

Kabelschutz

Protection des câbles

Protezione cavi

Kabelschutzrohre

Tuyaux de protection pour câbles

Tubi per protezione cavi

ab Seite 130 | dès page 130



Kabelschutz - Formteile

Pièces spéciales, raccords

Pezzi speciali per protezione cavi

ab Seite 141 | dès page 141



Warnbänder, Kabelschutz - Zubehör

Bandes de localisation de conduites, protections pour câbles, accessoires

Nastri segnaletici, accessori per protezione cavi

ab Seite 154 | dès page 154



PE-LD Kabelschutzrohre C+S

Tuyau de protection de câbles PE-LD, C+S

M103742

- in Stangen
- mit roten Streifen
- mit glatten Enden

- En barres
- Avec lignes rouges
- Bouts lisses



Verwendung

für Strassenbereich, Erdverlegung, Betonrohrblöcke mehrlagig

Applications

Pour domaine routier, pose enterrée, blocs de tubes en béton multicouches

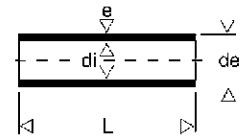

Art. Nr. N° d'art.	de mm	di mm	e mm	Lmm	NPK-Nr. N° CAN	CHF/m
10015261	72	60.0	6.0	5000	411121	5.60
10015262		60.0	6.0	10000	411121	5.60
10015263	92	80.0	6.0	5000	411122	7.30
10015264		80.0	6.0	10000	411122	7.30
10015265	112	100.0	6.0	5000	411123	8.55
10015266		100.0	6.0	10000	411123	8.55
10015267	132	120.0	6.0	5000	411124	10.10
10015268		120.0	6.0	10000	411124	10.10
10015269	163	148.0	7.5	5000	411125	16.55
10015270		148.0	7.5	10000	411125	16.55
10015271	214	195.0	9.5	5000	411126	28.90
10015272		195.0	9.5	10000	411126	28.90

PE Kabelschutzrohre C+S "chiaro"

Tuyau de protection de câbles PE C+S "chiaro"

M103743

- in Stangen
- mit roten Streifen und heller Aussenschicht
- mit glatten Enden

- En barres
- Avec lignes rouges et revêtement extérieur clair
- Bouts lisses



Verwendung

für Strassenbereich, Erdverlegung, Betonrohrblöcke mehrlagig

Applications

Pour domaine routier, pose enterrée, blocs de tubes en béton multicouches

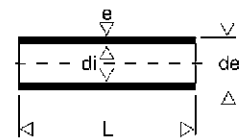

Art. Nr. N° d'art.	de mm	di mm	e mm	Lmm	NPK-Nr. N° CAN	CHF/m
10119773	72	60	6.0	5000	411121	5.45
10119774		60	6.0	10000	411221	5.45
10119775	92	80	6.0	5000	411122	7.10
10119776		80	6.0	10000	411222	7.10
10119777	110	100	6.0	5000	411123	8.25
10119778		100	6.0	10000	411223	8.25
10119779	132	120	6.0	5000	411124	9.80
10119780		120	6.0	10000	411224	9.80
10119781	163	148	7.5	5000	411125	16.15
10119782		148	7.5	10000	411225	16.15

HD-PE Kabelschutzrohre "SYMTOP"

Tuyau de protection de câbles HD-PE "SYMTOP"

M103751

- in Stangen
- hohe Scheiteldruckfestigkeit
- mit roten Streifen und heller Aussenschicht
- mit glatten Enden

- En barres
- Haute résistance à la pression de voûte
- Avec lignes rouges et revêtement extérieur clair
- Bouts lisses



Verwendung

für Strassenbereich, Erdverlegung, Betonrohrblöcke mehrlagig

Applications

Pour domaine routier, pose enterrée, blocs de tubes en béton multicouches

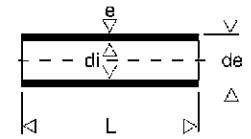

- Länge10 m
- Longueur10 m

Art. Nr. N° d'art.	de mm	di mm	e mm	NPK-Nr. N° CAN	CHF/m
10273386	72	60	6.0	412222	6.30
10273387	92	80	6.0	412223	8.25
10273388	112	100	6.0	412224	9.70
10273389	132	120	6.0	412225	11.45
10273390	163	148	7.5	412226	18.65
10273391	214	195	9.5	412227	33.20

HD-PE Kabelschutzrohre GEROWatt® C+S

Tuyau de protection de câbles HD-PE GEROWatt® C+S

M126729

- in Stangen
- weiss mit roten Streifen
- innen schwarz
- mit glatten Enden
- ohne Anfasung

- En barres
- Blanc avec lignes rouges
- Intérieur noir
- Bouts lisses
- Sans chanfrein



- Länge10 m
- Longueur10 m

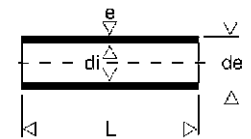

Art. Nr. N° d'art.	de mm	di mm	e mm	NPK-Nr. N° CAN	CHF/m
10293273	72	60	6.0	412212	6.30
10293274	92	80	6.0	412213	8.25
10293275	112	100	6.0	412214	9.65
10293276	132	120	6.0	412215	11.50
10293277	163	148	6.0	412216	18.60

HD-PE Kabelschutzrohre C+S

Tuyau de protection de câbles HD-PE, C+S

M103744

erfüllen hohe statische Ansprüche

Pour de hautes exigences statiques

- in Stangen
- mit glatten Enden
- schwarz
- spiegelschweisbar

- En barres
- Bouts lisses
- Noir
- Convient pour le soudage au miroir



Verwendung

Einsatz im grabenlosen Tiefbau

Applications

Application: génie civil sans fouille

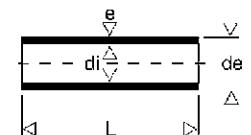

- Länge10 m
- Longueur10 m

Art. Nr. N° d'art.	de mm	di mm	e mm	NPK-Nr. N° CAN	CHF/m
10111808	92	80	6.0	412301	12.20
10111809	112	100	6.0	412301	12.60
10111810	132	120	6.0	412301	16.40
10111811	163	148	7.5	412301	23.90
10111812	214	195	9.5	412301	38.60

PE-HD Kabelschutzrohre C+S

Tuyau de protection de câbles PE-HD, C+S

M103745

- in Stangen
- mit Steckmuffe und Dichtung
- mit roten Streifen
- innen und aussen weiss

- En barres
- Avec manchon à emboîter et joint
- Avec lignes rouges
- Intérieur et extérieur blancs

Art. Nr. N° d'art.	de mm	di mm	e mm	Lmm	NPK-Nr. N° CAN	CHF/m
10206187	72	60	6.0	5000	412112	7.40
10206188		60	6.0	10000	412212	6.70
10206189	92	80	6.0	5000	412113	9.60
10206190		80	6.0	10000	412213	8.80
10206191	112	100	6.0	5000	412114	11.30
10206192		100	6.0	10000	412214	10.40
10206193	132	120	6.0	5000	412115	13.40
10206194		120	6.0	10000	412215	12.20
10206195	163	148	7.5	5000	412116	21.40
10206196		148	7.5	10000	412216	19.70
10206197	214	195	9.5	5000	412117	38.10
10206198		195	9.5	10000	412217	34.80

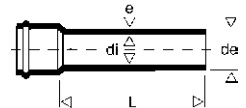

PE-LD Kabelschutzrohre C+S

Tuyau de protection de câbles PE-LD, C+S

M103746

- in Stangen
- mit Steckmuffe und Dichtung
- mit roten Streifen

- En barres
- Avec manchon à emboîter et joint
- Avec lignes rouges

Verwendung

für Strassenbereich, Erdverlegung, Betonrohrblöcke mehrlagig

Applications

Pour domaine routier, pose enterrée, blocs de tubes en béton multicouches

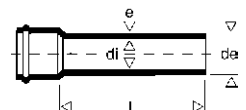

Art. Nr. N° d'art.	de mm	di mm	e mm	Lmm	NPK-Nr. N° CAN	CHF/m
10015273	72	60.0	6.0	5000	411111	6.85
10015274		60.0	6.0	10000	411211	6.25
10015275	92	80.0	6.0	5000	411112	8.85
10015276		80.0	6.0	10000	411212	8.05
10015277	112	100.0	6.0	5000	411113	10.50
10015278		100.0	6.0	10000	411213	9.50
10015279	132	120.0	6.0	5000	411114	12.35
10015280		120.0	6.0	10000	411214	11.25
10015282	163	148.0	7.5	5000	411115	19.85
10015283		148.0	7.5	10000	411215	18.15
10015284	214	195.0	9.5	5000	411116	35.40
10015285		195.0	9.5	10000	411216	32.15

PE Kabelschutzrohre C+S "chiaro"

- in Stangen
- mit Steckmuffe und Dichtung
- mit roten Streifen und heller Aussenschicht

Verwendung

für Strassenbereich, Erdverlegung, Betonrohrblöcke mehrlagig

Art. Nr. N° d'art.	de mm	di mm	e mm	Lmm	NPK-Nr. N° CAN	CHF/m
10119785	72	60	6.0	5000	411111	6.65
10119786		60	6.0	10000	411211	6.10
10119787	92	80	6.0	5000	411112	8.60
10119788		80	6.0	10000	411212	7.85
10119789	112	100	6.0	5000	411113	10.15
10119790		100	6.0	10000	411213	9.15
10119791	132	120	6.0	5000	411114	11.95
10119792		120	6.0	10000	411214	10.90
10119793	163	148	7.5	5000	411115	19.20
10119794		148	7.5	10000	411215	17.60

Tuyau de protection de câbles PE C+S "chiaro"

- En barres
- Avec manchon à emboîter et joint
- Avec lignes rouges et revêtement extérieur clair

Applications

Pour domaine routier, pose enterrée, blocs de tubes en béton multicouches

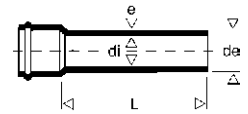

M103747

PE Kabelschutzrohre C+S "chiaro"

- in Stangen
- mit Steckmuffe und Dichtung
- mit grünen Streifen und heller Aussenschicht

Verwendung

für Strassenbereich, Erdverlegung, Betonrohrblöcke mehrlagig

Art. Nr. N° d'art.	de mm	di mm	e mm	Lmm	NPK-Nr. N° CAN	CHF/m
10225837	72	60	6.0	10000	411211	7.10
10225838	92	80	6.0	10000	411212	8.85
10225839	112	100	6.0	10000	411213	10.15
10225840	132	120	6.0	10000	411214	11.90

Tuyau de protection de câbles PE C+S "chiaro"

- En barres
- Avec manchon à emboîter et joint
- Avec lignes vertes et revêtement extérieur clair

Applications

Pour domaine routier, pose enterrée, blocs de tubes en béton multicouches

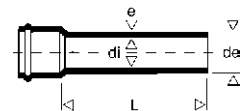

M103748

HD-PE Kabelschutzrohre "SYMTOP"

- in Stangen
- hohe Scheiteldruckfestigkeit
- mit Steckmuffe und Dichtung
- mit roten Streifen und heller Aussenschicht

Verwendung

für Strassenbereich, Erdverlegung, Betonrohrblöcke mehrlagig

Art. Nr. N° d'art.	de mm	di mm	e mm	Lmm	NPK-Nr. N° CAN	CHF/m
10273366	72	60	6.0	5000	412112	7.55
10273367		60	6.0	10000	412212	6.90
10273368	92	80	6.0	5000	412113	9.75
10273369		80	6.0	10000	412213	9.05
10273370	112	100	6.0	5000	412114	11.55
10273371		100	6.0	10000	412214	10.70
10273372	132	120	6.0	5000	412115	13.95
10273373		120	6.0	10000	412215	12.55
10273374	163	148	7.5	5000	412116	21.70
10273375		148	7.5	10000	412216	20.30
10273376	214	195	9.5	5000	412117	39.50
10273377		195	9.5	10000	412217	36.55

Tuyau de protection de câbles HD-PE "SYMTOP"

- En barres
- Haute résistance à la pression de voûte
- Avec manchon à emboîter et joint
- Avec lignes rouges et revêtement extérieur clair

Applications

Pour domaine routier, pose enterrée, blocs de tubes en béton multicouches

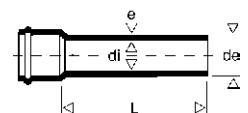

M103749

PE-HD Kabelschutzrohre

Tuyau de protection de câbles PE-HD

M103750

- in Stangen
- mit Steckmuffe und Dichtung
- schwarz mit roten Streifen

- En barres
- Avec manchon à emboîter et joint
- Noir avec lignes rouges

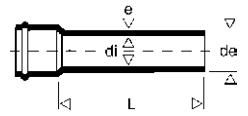

Art. Nr. N° d'art.	de mm	di mm	e mm	Lmm	CHF/m
10174706	72	63.4	4.3	5000	6.55
10174707		63.4	4.3	10000	5.95
10174708	92	83.4	4.3	5000	8.45
10174709		83.4	4.3	10000	7.70
10174710	112	103.4	4.3	5000	9.95
10174711		103.4	4.3	10000	9.00
10174712	132	122.0	5.0	5000	11.80
10174713		122.0	5.0	10000	10.70
10174714	163	151.0	6.0	5000	18.90
10174715		151.0	6.0	10000	17.30

PE Kabelschutzrohre "Câble Gliss"

Tube de protection de câbles en PE "Câble Gliss"

M103752

- in Stangen
- weiss mit roten Streifen
- mit spiralförmigen Gleitrillen
- mit Steckmuffe und Dichtung

- En barres
- Blanc avec lignes rouges
- Avec rainures hélicoïdales
- Avec manchon à emboîter et joint

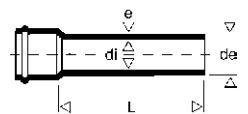

Art. Nr. N° d'art.	de mm	di mm	e mm	DN	Lmm	NPK-Nr. N° CAN	CHF/m
10225923	72	60	6.0	60	5000	412112	8.80
10225924		60	6.0	60	10000	412112	8.20
10225925	92	80	6.0	80	5000	412113	11.25
10225926		80	6.0	80	10000	412113	10.55
10225927	112	100	6.0	100	5000	412114	13.50
10225928		100	6.0	100	10000	412114	12.60
10225929	132	119	6.5	120	5000	412115	17.30
10225930		119	6.5	120	10000	412115	16.20
10258020	163	148	7.5	150	5000	412116	25.40
10258022		148	7.5	150	10000	412216	24.00
10258021	214	195	9.5	200	5000	412117	45.10
10258023		195	9.5	200	10000	412217	42.10

PE-LD Kabelschutzrohre

Tuyau de protection de câbles PE-LD

M103756

- weiss, mit roten Streifen
- innen schwarz
- ohne Einziehdraht
- in Rollen

- Blanc, avec bandes rouges
- Intérieur noir
- Sans tire-fil
- En rouleau

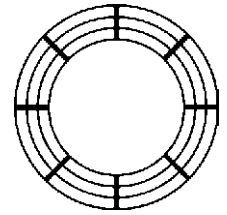

Art. Nr. N° d'art.	Ø mm	e mm	Rollenlänge m Longueur rouleau m	NPK-Nr. N° CAN	CHF/m
10015300	72x60	6.0	50	411311	6.40
10015301		6.0	100	411321	6.40
10015302	92x78	7.0	50	411312	9.60
10015303		7.0	100	411322	9.60

PE-LD Kabelschutzrohre

Tuyau de protection de câbles PE-LD

M103757

- schwarz, mit roten Streifen
- mit Einziehdraht
- in Rollen

- Noir, avec bandes rouges
- Avec tire-fil
- En rouleau

- Rollenlänge.....50 m - Longueur rouleau.....50 m

Art. Nr. N° d'art.	Ø mm	e mm	CHF/m
10228888	47.0x39.0	4.0	3.90



PE-LD Kabelschutzrohre

Tuyau de protection de câbles PE-LD

M103758

- hellgrau, mit roten Streifen
- in Rollen

- Gris, avec bandes rouges
- En rouleau

Art. Nr. N° d'art.	Ø mm	e mm	Einziehdraht Tire-fil	Rollenlänge m Longueur rouleau m	NPK-Nr. N° CAN	CHF/m
10175383	72x60	6.0	mit / Avec	50	411311	6.90
10175384		6.0	mit / Avec	100	411321	6.70
10175385	92x78	7.0	mit / Avec	50	411312	10.30
10175386		7.0	mit / Avec	100	411322	10.00
10107378	112x96	8.0	ohne / Sans	50	411313	13.20
10107379		8.0	ohne / Sans	100	411323	12.80



PE-LD Kabelschutzrohre

Tuyau de protection de câbles PE-LD

M103759

- schwarz, mit grünen Streifen
- mit Einziehdraht
- in Rollen

- Noir, avec bandes vertes
- Avec tire-fil
- En rouleau

Art. Nr. N° d'art.	Ø mm	e mm	Rollenlänge m Longueur rouleau m	NPK-Nr. N° CAN	CHF/m
10015293	28.3x22.3	3.00	100	411324	1.85
10015294	37.0x30.5	3.25	50	411314	2.50
10015295		3.25	100	411324	2.40
10015296	47.0x39.0	4.00	50	411314	3.75
10015297		4.00	100	411324	3.65
10015298	59.3x49.3	5.00	50	411314	5.45



Kabelschutz - Verbundrohre**Tuyau de protection de câbles multicouche****M103760**

- gewellt, innen glatt
- grün

- Cannelé, intérieur lisse
- Vert

- Rollenlänge.....100 m

- Longueur rouleau.....100 m

Art. Nr. N° d'art.	Ø mm	CHF/m
10130265	63 x 53	1.70

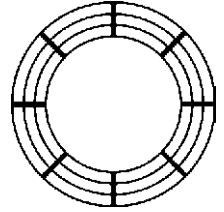
**HD-PE-Kabelschutz-Riefenrohre****Tuyau de protection de câbles rainuré HDPE****M103761**

- Farbe schwarz
- in Rollen

- Couleur: noir
- En rouleau

Art. Nr. N° d'art.	Ø mm	Typ Type	Rollenlänge m Longueur rouleau m	NPK-Nr. N° CAN	CHF/m
10189003	32.0 x 2.3	K 28	50	411314	1.85
10189004	32.0 x 2.3	K 28	100	411324	1.75

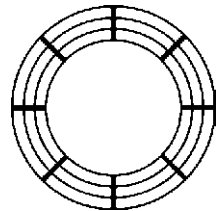

PE Kabelschutzrohre

Tuyau de protection de câbles PE

M103762

- in Rollen
- flexibel
- doppelwandig
- aussen strukturiert
- innen glatt
- mit 1 Muffe und 2 Dichtungen
- rot

- En rouleau
- Flexible
- À double paroi
- Extérieur structuré
- Intérieur lisse
- Avec 1 manchon et 2 joints
- Rouge

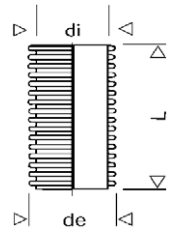

Art. Nr. N° d'art.	de mm	di mm	Lm	CHF/m
10138940	40	31	25	1.76
10107950		31	50	1.76
10138941	50	39	25	2.50
10107951		39	50	2.50
10138942	63	50	25	3.50
10107952		50	50	3.50
10138943	75	63	25	4.50
10107953		63	50	4.50
10138944	90	76	25	5.80
10107954		76	50	5.80
10138945	110	92	25	7.75
10107955		92	50	7.75
10138946	125	105	25	9.30
10107956		105	50	9.30
10107958	160	138	50	15.90
10107959	200	170	25	23.10

PE Kabelschutzrohre

Tuyau de protection de câbles PE

M103763

- in Rollen
- flexibel
- doppelwandig
- aussen strukturiert
- innen glatt
- mit 1 Muffe und 2 Dichtungen
- blau

- En rouleau
- Flexible
- À double paroi
- Extérieur structuré
- Intérieur lisse
- Avec 1 manchon et 2 joints
- Bleu

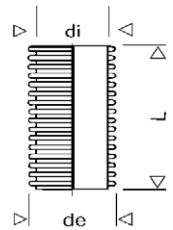

- Länge 50 m - Longueur 50 m

Art. Nr. N° d'art.	de mm	di mm	CHF/m
10185388	110	92	7.20

PE Kabelschutzrohre

Tuyau de protection de câbles PE

M103764

- in Rollen
- flexibel
- doppelwandig
- aussen strukturiert
- innen glatt
- mit 1 Muffe und 2 Dichtungen
- gelb

- En rouleau
- Flexible
- À double paroi
- Extérieur structuré
- Intérieur lisse
- Avec 1 manchon et 2 joints
- Jaune

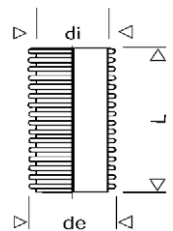

- Länge 50 m - Longueur 50 m

Art. Nr. N° d'art.	de mm	di mm	CHF/m
10226151	50	39	2.40
10226152	63	50	3.30
10185389	110	92	7.20

PE-Kabelschutzrohre C+S "DIL-force"

Tuyau de protection de câbles PE C+S "DIL-force"

M103766

- in Stangen
- mit glatten Enden
- innen und aussen weiss
- mit roten Streifen
- strukturiert

- En barres
- Bouts lisses
- Intérieur et extérieur blancs
- Avec lignes rouges
- Structuré



- Länge10m - Longueur10m

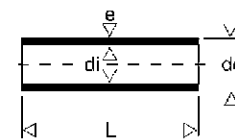

Art. Nr. N° d'art.	de mm	di mm	e mm	NPK-Nr. N° CAN	CHF/m
10107380	112	100.0	6.0	412224	11.65
10107381	132	120.0	6.0	412225	14.95
10107382	163	148.0	7.5	412226	22.15
10107383	214	197.0	9.5	412227	38.50

PE-Kabelschutzrohre C+S "DIL-force"

Tuyau de protection de câbles PE C+S "DIL-force"

M103767

- in Stangen
- mit Steckmuffe und Dichtung
- innen und aussen weiss
- mit roten Streifen
- strukturiert

- En barres
- Avec manchon à emboîter et joint
- Intérieur et extérieur blancs
- Avec lignes rouges
- Structuré



- Länge10m - Longueur10m

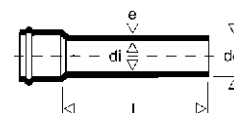

Art. Nr. N° d'art.	de mm	di mm	e mm	NPK-Nr. N° CAN	CHF/m
10107384	112	100.0	6.0	412214	12.35
10107385	132	120.0	6.0	412215	15.85
10107386	163	148.0	7.5	412216	23.40
10107387	214	197.0	9.5	412217	41.00

PE-Kabelschutz-Riefenrohre

Tuyau de protection de câbles PE

M103768

- in Stangen
- mit Steckmuffe und Dichtung
- hellgrau

- En barres
- Avec manchon à emboîter et joint
- Gris clair



Verwendung

für Daten- und Kommunikationskabel

Applications

Pour câbles de transmission de données et de télécommunication



Art. Nr. N° d'art.	de mm	Typ Type	Lm	NPK-Nr. N° CAN	CHF/m
10174327	50x4.6	K 40	10	412210	4.20
10107418	63x3.6	K 55	10	412211	3.90
10110215	63x3.6	K 55	5	412111	4.35

PE-Kabelschutzrohre

Tuyau de protection de câbles PE

M103794

- in Stangen
- mit glatten Enden
- flexibel

- En barres
- Bouts lisses
- Flexible



Art. Nr. N° d'art.	de mm	di mm	Lmm	NPK-Nr. N° CAN	CHF/m
10107396	72	60	5000	412131	48.60
10107397		60	10000	412231	48.60
10107398	92	80	5000	412131	51.80
10107399		80	10000	412231	51.80
10107400	112	100	5000	412131	53.50
10107401		100	10000	412231	53.50
10107402	132	120	5000	412131	61.60
10107403		120	10000	412231	61.60
10107404	163	148	5000	412131	77.80
10107405		148	10000	412231	77.80

PE Kabelschutzrohre

Tuyau de protection de câbles PE

M103815

für den nachträglichen Schutz von bestehenden Kabeln

Tuyau de protection à poser sur des câbles existants

- in Stangen
- mit Längverschluss
- mit glatten Enden

- En barres
- Avec fermeture longitudinale
- Bouts lisses



Art. Nr. N° d'art.	de mm	di mm	e mm	L mm	NPK-Nr. N° CAN	CHF/m
10092359	92	80.0	6.0	5000	414101	27.70
10015453		80.0	6.0	10000	414201	27.70
10092360	112	100.0	6.0	5000	414102	30.00
10015454		100.0	6.0	10000	414202	30.00
10092361	132	120.0	6.0	5000	414103	32.10
10015455		120.0	6.0	10000	414203	32.10
10092362	163	150.0	6.5	5000	414104	42.50
10015456		150.0	6.5	10000	414204	42.50
10278080	214	200.0	6.5	5000	414105	53.70
10278085		200.0	6.5	10000	414205	53.70



Die Kabelschutz-Profis

Immer eine Rohrlänge voraus



SYMALIT AG
Hardstrasse 5
CH-5600 Lenzburg
Phone +41 62 885 83 80
Fax +41 62 885 83 84

www.symalit.com
etb@symalit.ch



QUADRANT

Elektroschweiss-Muffen

Manchon électrosoudable

M103772

- wasserdicht
- zugfeste Rohrverbindungen

- Étanche à l'eau
- Liaison résistante à la traction



Art. Nr. N° d'art.	de mm	Aussen-Ø mm Ø extérieur mm	Länge mm Longueur mm	Muffenhöhen mm Hauteur manchon mm	NPK-Nr. N° CAN	CHF/Stk CHF/pce
10174328	72 x 60	90	250	108	415551	10.20
10174329	92 x 80	110	250	128	415552	15.50
10174330	112 x 100	125	250	143	415553	22.70
10174331	132 x 120	160	250	174	415554	44.50
10174332	163 x 148	180	250	198	415555	59.00
10174333	214 x 195	250	250	260	415556	90.10

PP Kabelschutz Doppelmuffen

Manchon double de protection de câbles PP

M103773

- ohne Dichtung
- konisch

- Sans joint
- Conique



Art. Nr. N° d'art.	Ø mm	NPK-Nr. N° CAN	CHF/Stk CHF/pce
10015304	72x60	415601	9.40
10015305	92x80	415601	10.00
10015306	112x100	415601	12.10
10015307	132x120	415601	15.00
10015308	163x148	415601	27.00

PE Doppelmuffen

Manchon double en PE

M103774

- ohne Dichtung
- für Kabelschutz- und Drainagerohre

- Sans joint
- Pour tuyaux de protection de câbles et de drainage



Art. Nr. N° d'art.	de mm	CHF/Stk CHF/pce
10107960	40	1.65
10107961	50	1.70
10107962	63	1.85
10107963	75	2.75
10107964	90	2.90
10107965	110	3.10
10107966	125	3.40
10107967	140	5.50
10107968	160	5.70
10107969	200	7.15

PE-LD Kabelschutz Doppelsteckmuffen

Manchon double à emboîter pour protection de câbles PE-LD

M103775

Art. Nr. N° d'art.	Ø mm	Typ Type	NPK-Nr. N° CAN	CHF/Stk CHF/pce
10236111	50 x 40.8	K 40	415116	14.00
10107419	63 x 55.8	K 55	415116	15.60
10015310	72 x 60		415512	8.60
10015311	92 x 80		415513	10.30
10015312	112 x 100		415514	13.20
10015313	132 x 120		415515	15.00
10015314	163 x 148		415516	23.30
10015315	214 x 195		415517	52.60



K40 / K55

PE-Kabelschutz Schraubmuffen

Manchon fileté pour tube de protection de câbles PE

M103776

- Typ KSM

- Type KSM

Art. Nr. N° d'art.	Ø mm	Aussen-Ø mm Ø extérieur mm	Länge mm Longueur mm	NPK-Nr. N° CAN	CHF/Stk CHF/pce
10248796	32x2.3	K 28 56	90	415581	15.90
10248797	40x3.0	K 34 70	115	415581	37.00
10248798	50x4.6	K 40 85	145	415581	42.30
10248799	63x3.6	K 55 113	238	415581	56.90



PE-Kabelschutz Reparaturmuffen

Manchon de réparation pour protection de câbles PE

M103777

- Typ KRDMR

- Type KRDMR

Art. Nr. N° d'art.	Ø mm	NPK-Nr. N° CAN	CHF/Stk CHF/pce
10097308	72x60	415531	38.20
10097309	92x80	415532	41.10
10097310	112x100	415533	44.30
10097311	132x120	415534	52.30
10097312	163x150	415535	60.20



PE-Kabelschutz Übergangsstücke

Pièce de transition PE pour tubes de protection des câbles

M103778

Art. Nr. N° d'art.	Ø mm	NPK-Nr. N° CAN	CHF/Stk CHF/pce
10265240	72x60	K 55	30.20



PE-LD Kabelschutz Doppelmuffen

Manchon double pour protection de câbles PE-LD

M103779

Langmuffen für Antennenanlagen

Manchons longs pour installations d'antenne

- Typ KRDM-FMA
- ohne Dichtung

- Type KRDM-FMA
- Sans joint

Art. Nr. N° d'art.	Ø mm	NW Largeur nominale	NPK-Nr. N° CAN	CHF/Stk CHF/pce
10015316	25.3x22.3	20	415601	5.20
10015317	37.0x30.5	30	415601	6.60
10015318	47.0x39.0	40	415601	7.20
10015319	59.3x49.3	50	415601	9.60



PE-HD Kabelschutz-Rohrbogen 90°

Coude 90° pour tuyau de protection de câbles PE-HD

M103780

- hellgrau

- Gris clair



Art. Nr. N° d'art.	Ø mm		Radius mm Rayon mm	NPK-Nr. N° CAN	CHF/Stk CHF/pce
10174335	50x40.8	K 40	600	415227	49.10
10107420	63x55.8	K 55	600	415221	49.30

PE-LD Kabelschutz Bogen 90°

Coude 90° pour protection de câbles PE-LD

M103781

• Polyethylen

- mit glatten Enden
- mit roten Streifen

• Polyéthylène

- Bouts lisses
- Avec lignes rouges



Art. Nr. N° d'art.	Ø mm		Radius mm Rayon mm	NPK-Nr. N° CAN	CHF/Stk CHF/pce
10015325	72x60		300	415216	35.90
10212859			800	415216	45.50
10015327	92x80		300	415216	50.70
10189000			600	415216	51.70
10015329	112x100		600	415216	78.70
10189001			800	415216	78.70
10015331	132x120		800	415216	106.00
10189002			1000	415216	107.00
10248792			2000	415216	169.00

PE-LD Kabelschutz Bogen 90°

Coude 90° pour protection de câbles PE-LD

M103782

- mit glatten Enden
- einseitig auf 2 m verlängert

- Bouts lisses
- Une extrémité prolongée à 2 m



Verwendung

für Hauseinführungen

Applications

Pour raccordement d'immeuble

Art. Nr. N° d'art.	Ø mm		Radius mm Rayon mm	NPK-Nr. N° CAN	CHF/Stk CHF/pce
10015334	72x60		300	415216	77.60
10015335	92x80		300	415216	101.50
10248794			600	415216	101.50
10015336	112x100		600	415216	144.00

PE-LD Kabelschutz Bogen 45°

Coude 45° pour protection de câbles PE-LD

M103783

• Polyethylen

- mit glatten Enden
- mit roten Streifen und heller Aussenschicht

• Polyéthylène

- Bouts lisses
- Avec lignes rouges et revêtement extérieur clair



Art. Nr. N° d'art.	Ø mm		Radius mm Rayon mm	NPK-Nr. N° CAN	CHF/Stk CHF/pce
10015337	72x60		600	415111	29.80
10015338	92x80		800	415112	34.00
10015339	112x100		1000	415113	49.70
10015340	132x120		1200	415114	61.20
10015341	163x148		1500	415115	93.80
10015342	214x195		2000	415116	153.00

PE-LD Kabelschutz Bogen 90°

Coude 90° pour protection de câbles PE-LD

M103784

• Polyethylen

- mit glatten Enden
- mit roten Streifen und heller Aussenschicht

• Polyéthylène

- Bouts lisses
- Avec lignes rouges et revêtement extérieur clair



Art. Nr. N° d'art.	Ø mm	Radius mm Rayon mm	NPK-Nr. N° CAN	CHF/Stk CHF/pce
10015324	72x60	600	415211	43.00
10015326	92x80	800	415212	46.10
10015328	112x100	1000	415213	71.60
10015330	132x120	1200	415214	96.40
10015332	163x148	1500	415215	131.00
10015333	214x195	2000	415216	294.00

PE-LD Kabelschutz Reduktionen

Réduction pour tuyau de protection de câbles PE-LD

M103785

- Typ KRSR
- beidseitig mit Steckmuffen und Dichtungen

- Type KRSR
- Manchons et joints des 2 côtés



Art. Nr. N° d'art.	de1 - de2 mm	NPK-Nr. N° CAN	CHF/Stk CHF/pce
10015363	92 x 80 / 72 x 60	415571	31.40
10015364	112x100/72 x 60	415572	38.00
10015365	112x100/92 x 80	415573	38.00
10015366	132x120/92 x 80	415576	42.30
10015367	132x120/112x100	415574	46.40
10015368	163x148/112x100	415576	90.00
10015369	163x148/132x120	415575	62.10
10015370	214x195/163x148	415576	90.80

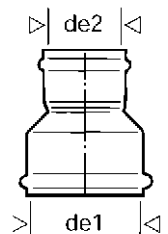

PE Endverschlüsse

Bouchon terminal PE

M103786

- ohne Dichtung
- für Kabelschutz- und Drainagerohre

- Sans joint
- Pour tuyaux de protection de câbles et de drainage



Art. Nr. N° d'art.	de mm	CHF/Stk CHF/pce
10107970	40	0.65
10107971	50	0.70
10107972	63	0.85
10107973	75	1.00
10107974	90	1.45
10107975	110	1.85
10107976	125	2.25
10107977	140	2.90
10107978	160	3.95
10107979	200	7.25

PE-LD Kabelschutz Endmuffen

Manchon d'extrémité protection de câbles PE-LD

M103788

- mit Steckmuffe und Dichtung

- Avec manchon à emboîter et joint



Art. Nr. N° d'art.	Ø mm	Typ Type	Länge mm Longueur mm	NPK-Nr. N° CAN	CHF/Stk CHF/pce
10186141	63x3.6	K 55		415126	19.80
10015371	72x60		200	415522	7.50
10015372	92x80		200	415523	9.40
10015373	112x100		200	415524	12.20
10015374	132x120		200	415525	14.20
10015375	163x148		200	415526	25.10
10015376	214x195		300	415527	48.10

PE Kabelschutz Bogen

Coude pour protection de câbles PE

M103789

- kurze Ausführung
- flexibel
- mit glatten Enden

- Exécution courte
- Flexible
- Bouts lisses

Verwendung

für Mastauflührungen, Abgänge, Kreuzungen, Hauseinführungen,
Empfehlung: Betonumhüllung

Applications

Pour montées de lampadaires, sorties, croisements, entrées
d'immeubles, recommandation: enrobage en béton



Art. Nr. N° d'art.	Ø mm	Länge mm Longueur mm	NPK-Nr. N° CAN	CHF/Stk CHF/pce
10015377	72 x 60	820	415311	49.80
10015378	92 x 80	950	415312	54.50
10015379	112 x 100	1120	415313	68.40
10015380	132 x 120	1350	415314	84.70
10015381	163 x 148	1590	415315	135.70

PE Kabelschutz Bogen

Coude pour protection de câbles PE

M103790

- lange Ausführung
- flexibel
- mit glatten Enden

- Exécution longue
- Flexible
- Bouts lisses

Verwendung

für Mastauflührungen, Abgänge, Kreuzungen, Hauseinführungen,
Empfehlung: Betonumhüllung

Applications

Pour montées de lampadaires, sorties, croisements, entrées
d'immeubles, recommandation: enrobage en béton



Art. Nr. N° d'art.	Ø mm	Länge mm Longueur mm	NPK-Nr. N° CAN	CHF/Stk CHF/pce
10015382	72 x 60	1240	415321	67.30
10015383	92 x 80	1520	415321	75.50
10015384	112 x 100	1780	415321	98.60
10015385	132 x 120	2110	415321	130.90
10015386	163 x 148	2370	415321	194.80

PE Kabelschutz Bogen

Coude pour protection de câbles PE

M103791

• SYSTAflex

- Innenschicht mit Längsriefen
- hohe Scheiteldruckfestigkeit
- von 0° bis 90° variabel

• SYSTAflex

- Revêtement intérieur avec rainures longitudinales
- Haute résistance à la pression de voûte
- Angle variable de 0 à 90°

Verwendung

optimaler Kabelschutz bei extremen Einsätzen, Empfehlung:
Betonumhüllung

Applications

Protection de câbles optimale dans les applications extrêmes,
recommandation: enrobage en béton



Art. Nr. N° d'art.	Ø mm	Typ Type	L mm	Radius mm Rayon mm	NPK-Nr. N° CAN	CHF/Stk CHF/pce
10174340	63 x 3.6	K 55			415316	54.00
10119651	72 x 60		1190	600	415321	56.10
10119652	92 x 80		1385	800	415321	58.50
10119653	112 x 100		1675	1000	415321	89.60
10114625	132 x 120		1900	1200	415321	119.30
10119654	163 x 148		2450	1500	415321	163.50

PE Kabelschutz Bogen

Coude pour protection de câbles PE

M103792

- kurze Ausführung
- flexibel
- mit einseitig Steckmuffe und Dichtung

- Exécution courte
- Flexible
- 1 côté avec manchon à emboîter et joint

Verwendung

für Mastauflührungen, Abgänge, Kreuzungen, Hauseinführungen,
Empfehlung: Betonumhüllung

Applications

Pour montées de lampadaires, sorties, croisements, entrées
d'immeubles, recommandation: enrobage en béton

Art. Nr. N° d'art.	Ø mm	Länge mm Longueur mm	NPK-Nr. N° CAN	CHF/Stk CHF/pce
10015387	72 x 60	800	415321	61.50
10015388	92 x 80	915	415321	67.30
10015389	112 x 100	1070	415321	83.60
10015390	132 x 120	1290	415321	101.90
10015391	163 x 148	1535	415321	163.50



PE Kabelschutz Bogen

Coude pour protection de câbles PE

M103793

- lange Ausführung
- flexibel
- mit einseitig Steckmuffe und Dichtung

- Exécution longue
- Flexible
- 1 côté avec manchon à emboîter et joint

Verwendung

für Mastauflührungen, Abgänge, Kreuzungen, Hauseinführungen,
Empfehlung: Betonumhüllung

Applications

Pour montées de lampadaires, sorties, croisements, entrées
d'immeubles, recommandation: enrobage en béton

Art. Nr. N° d'art.	Ø mm	Länge mm Longueur mm	NPK-Nr. N° CAN	CHF/Stk CHF/pce
10015392	72 x 60	1220	415321	78.80
10015393	92 x 80	1485	415321	88.10
10015394	112 x 100	1730	415321	113.60
10015395	132 x 120	2050	415321	148.30
10015396	163 x 148	2290	415321	223.80



PE-LD Kabelschutz Endverschlüsse

Bouchon de fermeture pour tuyau de protection de câbles PE-LD

M103797

- Typ KREK
- für Spitzenden

- Type KREK
- Pour bout lisse



Art. Nr. N° d'art.	Ø mm	NW Largeur nominale	NPK-Nr. N° CAN	CHF/Stk CHF/pce
10015397	28.3	20	417106	0.20
10015398	37.0	30	417106	0.30
10015399	47.0	40	417106	0.50
10015400	59.3	50	417106	0.80
10015401	72x60		417101	3.00
10015402	92x80		417102	3.30
10015403	112x100		417103	4.10
10015404	132x120		417104	5.30
10015405	163x148		417105	7.00
10015406	214x195		417106	20.00

Schutzdeckel

Couvercle de protection

M103798

• Kunststoff

für Rohre mit angeformter Muffe

- orange

• Plastique

Pour tuyaux avec manchon moulé

- Orange



Art. Nr. N° d'art.	Ø mm	NPK-Nr. N° CAN	CHF/Stk CHF/pce
10246811	72x60	417201	1.32
10246812	92x80	417202	1.72
10246813	112x100	417203	2.25
10246814	132x120	417204	2.65
10246815	163x148	417205	3.25
10246816	214x195	417206	3.25

Anschlussmuffen

Manchon de raccordement

M103799

- für flexible Kabelschutzrohre- und Bögen

- Pour tuyaux et coudes flexibles de protection de câbles



Art. Nr. N° d'art.	Ø mm	NPK-Nr. N° CAN	CHF/Stk CHF/pce
10174345	72x60	415601	22.90
10174347	92x80	415601	24.10
10174349	112x100	415601	25.10
10174351	132x120	415601	27.30
10174352	163x148	415601	35.00

Anschlussmuffen

Manchon de raccordement

M103800

- für SYSTAflex - Kabelschutzrohre- und Bögen

- Pour tuyaux et coudes du système de protection de câbles SYSTAflex



Art. Nr. N° d'art.	Ø mm	NPK-Nr. N° CAN	CHF/Stk CHF/pce
10174353	72x60	415601	23.10
10174354	92x80	415601	24.30
10174355	112x100	415601	25.30
10174356	132x120	415601	27.60
10174357	163x148	415601	35.30

Universalabzweiger

Dérivation universelle

M103801

• SYMALIT

- zum Öffnen mit Längverschluss

Verwendung

für den nachträglichen Einbau in bestehende Anlagen

• SYMALIT

- À ouvrir

Applications

Pour le montage ultérieur sur installations existantes



Art. Nr. N° d'art.	Ø mm	NPK-Nr. N° CAN	CHF/Stk CHF/pce
10173685	72/72	415701	139.10
10173686	92/72	415706	139.10
10173687	92/92	415702	151.80
10173688	112/72	415706	151.80
10173689	112/92	415706	155.00
10173690	112/112	415703	164.50
10173691	132/72	415706	156.00
10173692	132/92	415706	164.50
10173693	132/112	415706	169.80
10173694	132/132	415704	174.10
10173695	163/72	415706	174.10
10173696	163/92	415706	177.20
10173697	163/112	415706	177.20
10173698	163/132	415706	184.70

Kabelrohr-Y-Abzweiger

Embranchement Y pour tuyau de protection de câbles

M103802

• SYMALIT

- Ideal für Hausanschlüsse, Strassenbeleuchtungen

• SYMALIT

- Idéal pour raccordements d'immeubles, éclairage public

Art. Nr. N° d'art.	Ø mm	Schenkellänge mm Longueur branches mm	Anschlusslänge mm Long. raccordement mm	NPK-Nr. N° CAN	CHF/Stk CHF/pce
10232885	75/72	800	250	415801	164.50
10232886	92/92	910	330	415801	193.10
10232887	112/112	1070	300	415801	222.80



PE-LD Kabelschutz Überschiebemuffen

Manchon de réparation pour tuyau de protection de câbles en PE-LD

M103812

- mit Sicken und Dichtungen

- Avec gorges et joints

- Rohrlänge250 mm

- Long. tube250 mm



Art. Nr. N° d'art.	Ø mm	NPK-Nr. N° CAN	CHF/Stk CHF/pce
10015441	72x60	415541	13.00
10015442	92x80	415542	14.20
10015443	112x100	415543	17.60
10015444	132x120	415544	20.70
10015445	163x148	415545	29.60
10015446	214x195	415546	63.20

Kabelschutz Schachtfutter

Introduction de puits pour protection de câble

M103813

• Polymerbeton

• Béton polymère

für Schacht- und Gebäudeeinführungen

Pour introduction de puits et raccordement d'immeuble

- mit Gummidichtung

- Avec joint en caoutchouc

- Rohrlänge250 mm

- Long. tube250 mm



Art. Nr. N° d'art.	Ø mm	NPK-Nr. N° CAN	CHF/Stk CHF/pce
10015447	72x60	416101	31.00
10015448	92x80	416101	35.00
10015449	112x100	416101	44.00
10015450	132x120	416101	52.00
10015451	163x148	416101	65.00

Kabelschutz Einführungsrohre

Tuyau d'introduction de câbles

M103814

- aufgeraut

- Exécution rugueuse

- korrosionssicher und alterungsbeständig

- Résistant à la corrosion et au vieillissement

- unempfindlich gegen Frost

- Insensible au gel

- leichte und schnelle Montage

- Montage simple et rapide

- Aufrauung gewährleistet gute Verankerung im Beton

- La surface rugueuse garantit un bon ancrage dans le béton

- mit Gummidichtung

- Avec joint en caoutchouc



Art. Nr. N° d'art.	Ø mm	Rohrlänge mm Long. tube mm	NPK-Nr. N° CAN	CHF/Stk CHF/pce
10278087	63x36 (K 55)	500	416101	28.30
10278088	72x60	500	416101	35.50
10278089		1000	416101	43.40
10278090	92x80	500	416101	38.80
10278091		1000	416101	46.70
10278092	112x100	500	416101	44.00
10278093		1000	416101	50.70
10278094	132x120	500	416101	47.20
10278095		1000	416101	56.30
10278096	163x148	500	416101	52.40
10278097		1000	416101	61.40

Hauseinführungen

• PE 100

- Anschlagflansch innen
- ohne Pressring
- Kabelschutzrohrdichtung aus SBR

Art. Nr. N° d'art.	Ø mm	Länge mm Longueur mm	CHF/Stk CHF/pce
10280227	63	250	100.00
10280228	72	250	100.00
10280229	92	250	120.00
10280230	112	250	140.00
10280231	132	250	172.00

Passage de mur pour raccordement d'immeuble

• PE 100

- Bride de butée à l'intérieur
- Sans bague de serrage
- Joint en NBR pour tuyau de protection de câbles



M103833

Hauseinführungen

• PE 100

- Schalungsflansch aussen
- ohne Pressring
- Kabelschutzrohrdichtung aus SBR

Art. Nr. N° d'art.	Ø mm	Länge mm Longueur mm	CHF/Stk CHF/pce
10280232	63	250	100.00
10280233	72	250	100.00
10280234	92	250	120.00
10280235	112	250	140.00
10280236	132	250	172.00

Passage de mur pour raccordement d'immeuble

• PE 100

- Bride de butée à l'extérieur
- Sans bague de serrage
- Joint en NBR pour tuyau de protection de câbles



M103834

Verbindungsmuffen

- für PE Kabelschutzrohre mit Längverschluss

Art. Nr. N° d'art.	Ø mm	NPK-Nr. N° CAN	CHF/Stk CHF/pce
10015457	92x80	415561	26.90
10015458	112x100	415562	30.30
10015459	132x120	415563	34.90
10015460	163x150	415564	46.20
10278086	214x200	415565	59.60

Manchon de raccordement

- Pour tuyaux protection de câbles PE avec fermeture longitudinale



M103817

PE-Kabelschutzbogen

- kurze Ausführung
- flexibel
- mit Längverschluss
- mit glatten Enden

Art. Nr. N° d'art.	Ø mm	Länge mm Longueur mm	NPK-Nr. N° CAN	CHF/Stk CHF/pce
10107388	92x80	1050	415422	114.50
10107389	112x100	1290	415423	149.50
10107390	132x120	1550	415424	174.80
10107391	163x148	1880	415425	252.00

Coude PE pour tuyau de protection de câbles

- Exécution courte
- Flexible
- Avec fermeture longitudinale
- Bouts lisses



M103819

PE-Kabelschutzbögen

Coude PE pour tuyau de protection de câbles

M103820

- lange Ausführung
- flexibel
- mit Längverschluss
- mit glatten Enden

- Exécution longue
- Flexible
- Avec fermeture longitudinale
- Bouts lisses



Art. Nr. N° d'art.	Ø mm	Länge mm Longueur mm	NPK-Nr. N° CAN	CHF/Stk CHF/pce
10107392	92x80	1840	415431	142.20
10107393	112x100	2180	415431	172.30
10107394	132x120	2540	415431	259.10
10107395	163x148	2920	415431	346.10

Verschlussbolzen

Goujon de fermeture

M103821

für Muffen und Kabelschutzbögen

Pour manchons et coudes de protection de câbles



Art. Nr. N° d'art.	CHF/Stk CHF/pce
10248808	0.70

PE-HD Kabelschutz Halbschalen

Caniveau PE-HD de protection de câbles

M103822

- rot

- Rouge



Art. Nr. N° d'art.	de mm	DN	Baulänge mm Longueur utile mm	CHF/Stk CHF/pce
10015461	93	80	1000	12.65
10015462	114	100	1000	14.05
10015463	134	120	1000	15.10
10015464	165	150	1000	18.45

PE-HD Kabelschutz Bogenelemente

Coude PE-HD pour protection de câbles

M103823

- zweiteilig
- zu Halbschalen
- rot

- En 2 parties
- Pour caniveau
- Rouge



Art. Nr. N° d'art.	de mm	DN	Baulänge mm Longueur utile mm	CHF/Stk CHF/pce
10015465	93	80	160	13.05
10015466	114	100	200	14.65
10015467	134	120	240	15.90
10015468	165	150	300	19.05

Stahlrohr

Tube d'acier

M103824

- Swisscom
- gerade

- Swisscom
- Exécution droite

- Länge 700 mm
- Rohr Ø 2"

- Longueur 700 mm
- Ø du tube 2"



Art. Nr. N° d'art.	CHF/Stk CHF/pce
10281550	28.50

Stahlrohr

Tube d'acier

M103825

- Swisscom
- gebogen

- Swisscom
- Exécution coudée

- Länge 700 mm
- Rohr Ø 2"

- Longueur 700 mm
- Ø du tube 2"



Art. Nr.

N° d'art.

10281551

CHF/Stk

CHF/pce

39.60

Fundamentrohre

Tube de fondation

M103826

- SYMALIT Typ A
- PE

- SYMALIT Type A
- PE

- mit seitlich angebrachten Kabeleinführungs-Flexrohren

- Avec tubulures latérales d'entrée de câbles

Verwendung

für Beleuchtungsmasten

Applications

Pour lampadaires

- Höhe 1000 mm
- Abgänge 45°

- Hauteur 1000 mm
- Départs 45°



Art. Nr. N° d'art.	Ø mm	Rohr Ø mm Ø du tube mm	Abgänge Ø mm Ø départs mm	NPK-Nr. N° CAN	CHF/Stk CHF/pce
10087068	250 / 72	250 x 235	72 x 60	415801	170.00
10087070	250 / 92	250 x 235	92 x 80	415801	183.50
10087072	315 / 72	315 x 296	72 x 60	415801	178.00
10087074	315 / 92	315 x 296	92 x 80	415801	189.50

Fundamentrohre

Tube de fondation

M103827

- SYMALIT Typ B
- PE

- SYMALIT type B
- PE

- mit seitlich angebrachten Kabeleinführungs-Flexrohren

- Avec tubulures latérales d'entrée de câbles

Verwendung

für Beleuchtungsmasten

Applications

Pour lampadaires

- Höhe 1000 mm
- Abgänge 45°

- Hauteur 1000 mm
- Départs 45°



Art. Nr. N° d'art.	Ø mm	Rohr Ø mm Ø du tube mm	Abgänge Ø mm Ø départs mm	NPK-Nr. N° CAN	CHF/Stk CHF/pce
10087076	250 / 72	250 x 235	72 x 60	415801	170.00
10087078	250 / 92	250 x 235	92 x 80	415801	183.50
10087080	315 / 72	315 x 296	72 x 60	415801	178.00
10087082	315 / 92	315 x 296	92 x 80	415801	189.50

Fundamentrohre

Tube de fondation

M103828

- SYMALIT Typ C
- PE

- mit seitlich angebrachten Kabeleinführungs-Flexrohren

Verwendung

für Beleuchtungsmasten

- Höhe 1000 mm
- Abgänge 45°

- SYMALIT type C
- PE

- Avec tubulures latérales d'entrée de câbles

Applications

Pour lampadaires

- Hauteur 1000 mm
- Départs 45°



Art. Nr. N° d'art.	Ø mm	Rohr Ø mm Ø du tube mm	Abgänge Ø mm Ø départs mm	NPK-Nr. N° CAN	CHF/Stk CHF/pce
10087084	250 / 72	250 x 235	72 x 60	415801	170.00
10087086	250 / 92	250 x 235	92 x 80	415801	183.50
10087088	315 / 72	315 x 296	72 x 60	415801	178.00
10087090	315 / 92	315 x 296	92 x 80	415801	189.50

Fundamentrohre

Tube de fondation

M103829

- SYMALIT Typ D
- PE

- mit seitlich angebrachten Kabeleinführungs-Flexrohren

Verwendung

für Beleuchtungsmasten

- Höhe 1000 mm
- Abgänge 45°

- SYMALIT Type D
- PE

- Avec tubulures latérales d'entrée de câbles

Applications

Pour lampadaires

- Hauteur 1000 mm
- Départs 45°



Art. Nr. N° d'art.	Ø mm	Rohr Ø mm Ø du tube mm	Abgänge Ø mm Ø départs mm	NPK-Nr. N° CAN	CHF/Stk CHF/pce
10087092	250 / 72	250 x 235	72 x 60	415801	149.00
10087094	250 / 92	250 x 235	92 x 80	415801	157.50
10087096	315 / 72	315 x 296	72 x 60	415801	158.50
10087098	315 / 92	315 x 296	92 x 80	415801	163.50

Zentrierstücke

Pièce de centrage

M103830

- für Fundamentrohre
- kegelförmig

- Pour tube de fondation
- Conique

Art. Nr. N° d'art.	Ø mm	Material Matière	NPK-Nr. N° CAN	CHF/Stk CHF/pce
10107406	200	Beton / Béton	417301	23.10
10107407	250	Beton / Béton	417301	25.30
10107408	300	Beton / Béton	417301	27.60
10107409	315	Kunststoff / Plastique	417301	35.30



Riffeldeckel

Couvercle strié

M103832

- Stahl verzinkt

- für Fundamentrohre
- trittfest

- Acier zingué

- Pour tube de fondation
- Résistant au passage à pied

Art. Nr. N° d'art.	Ø mm	NPK-Nr. N° CAN	CHF/Stk CHF/pce
10281630	250	417301	39.00
10281631	315	417301	46.00



Warnbänder

Ruban d'avertissement

M103809

- in Rollen

- En rouleau

Art. Nr. N° d'art.	für Pour	Breite mm Largeur mm	Länge m Longueur m	CHF/RI CHF/rl
10015427	Achtung Kabel / Attention câble	100	250	64.00
10015430	TV - Kabel / Câble TV	100	250	64.00



Warnbänder "Swisscom"

Ruban d'avertissement "Swisscom"

M103810

- in Rollen
- opak orange

- En rouleau
- Orange opaque

Art. Nr. N° d'art.	Breite mm Largeur mm	Länge m Longueur m	CHF/Stk CHF/pce
10202149	80	250	42.50



Ortungs- und Warnbänder

Ruban de localisation et d'avertissement

M102982

- alterungs- und kältebeständig, farbecht, dauerhaft lesbar
- mit integriertem Inoxstahlband
- in Rollen

- Résiste au vieillissement et au froid, ne se décolore pas,
lisibilité durable
- Avec bande d'acier inoxydable intégrée
- En rouleau

- Dicke.....0.20 mm

- Épaisseur.....0.20 mm



Art. Nr. N° d'art.	für Pour	Breite mm Largeur mm	Länge m Longueur m	Farbe Couleur	Art.-Nr. N° d'art.	CHF/RI CHF/rl
10015431	Wasserleitungen / Conduites d'eau	40	250	blau / bleu	70.1072	246.00
10015432	Gasleitungen / Conduites de gaz	40	250	gelb / jaune	70.1073	246.00

Ortungs- und Warnbänder

Ruban de localisation et d'avertissement

M102983

- mit integriertem Inoxstahlraht
- in Rollen

- Avec fil d'acier inoxydable incorporé
- En rouleau



Art. Nr. N° d'art.	für Pour	Breite mm Largeur mm	Länge m Longueur m	CHF/Stk CHF/pce
10015433	Wasserleitungen / Conduites d'eau	200	100	75.00
10015434	Gasleitungen / Conduites de gaz	200	100	75.00

Warnbänder

Ruban d'avertissement

M102984

- alterungs- und kältebeständig, farbecht, dauerhaft lesbar
- mit glasklarer Folienbeschichtung
- in Rollen

- Résiste au vieillissement et au froid, ne se décolore pas, lisibilité durable
- Avec film de revêtement transparent incolore
- En rouleau

- Dicke.....0.15 mm

- Épaisseur.....0.15 mm



Art. Nr. N° d'art.	für Pour	Breite mm Largeur mm	Länge m Longueur m	Farbe Couleur	Art.-Nr. N° d'art.	CHF/RI CHF/rl
10126824	Wasserleitungen / Conduites d'eau	40	250	blau / bleu	70.1756	30.00
10126825	Gasleitungen / Conduites de gaz	40	250	gelb / jaune	70.1757	30.00

Warnbänder

Ruban d'avertissement

M102985

- in Rollen

- En rouleau



Art. Nr. N° d'art.	für Pour	Breite mm Largeur mm	Länge m Longueur m	CHF/RI CHF/rl
10015428	Wasserleitungen / Conduites d'eau	100	250	64.00
10015429	Gasleitungen / Conduites de gaz	100	250	64.00

Schutzdeckel

Couvercle de protection

M103798

• Kunststoff

für Rohre mit angeformter Muffe

- orange

• Plastique

Pour tuyaux avec manchon moulé

- Orange



Art. Nr. N° d'art.	Ø mm	NPK-Nr. N° CAN	CHF/Stk CHF/pce
10246811	72x60	417201	1.32
10246812	92x80	417202	1.72
10246813	112x100	417203	2.25
10246814	132x120	417204	2.65
10246815	163x148	417205	3.25
10246816	214x195	417206	3.25

PVC Abstandhalter KRAH

Distanceur KRAH en PVC

M103803

- einzeln
- steckbar
- für PE Kabelschutzrohre

- À la pièce
- Emboîtable
- Pour tuyaux protection de câbles PE

Art. Nr. N° d'art.	Ø mm	Breite mm Largeur mm	Höhe mm Hauteur mm	CHF/Stk CHF/pce
10119766	112x100	162	162	4.60
10119767	132x120	182	182	5.10
10119768	163x148	213	213	5.60

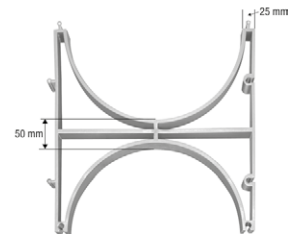

Gummidichtringe

Joint annulaire en caoutchouc

M103804

- Profil-Gummidichtungen für PE Kabelschutzrohre und Formstücke

- Pour tuyaux et raccords de protection de câbles en PE

Art. Nr. N° d'art.	Ø mm	CHF/Stk CHF/pce
10015419	72x60	1.50
10015420	92x80	1.50
10015421	112x100	2.00
10015422	132x120	2.00
10015423	163x148	2.60
10015424	214x195	8.20



Kabel-Einzugsschnüre

Tire-câble

M103805

• Polypropylen

- gelb

- Reissfestigkeit.....300 kg

• Polypropylène

- Jaune

- Résistance au déchirement.....300 kg

Art. Nr. N° d'art.	Ø mm	Rollenlänge m Longueur rouleau m	CHF/RI CHF/rl
10015425	4	500	120.00



Kabel-Einzugsschnüre

Tire-câble

M103806

• Polyolefine

- doppelgezwirnt 3-fach
- auf Schnur aufgedruckte, wasserfeste Metereinteilung
- gelb

- Reissfestigkeit.....300 kg

• En polyoléfine

- 3 brins à double torsion
- Avec repères métriques imprimés, résistants à l'eau
- Jaune

- Résistance au déchirement.....300 kg



Art. Nr. N° d'art.	Ø mm	Rollenlänge m Longueur rouleau m	CHF/RI CHF/rl
10274501	4	500	167.50

Kabel-Einzugsschnüre

Tire-câble

M103807

• FLUROFIL 300
• Polypropylen

- weiss

• FLUROFIL 300
• Polypropylène

- Blanc

Art. Nr. N° d'art.	Ø mm	Rollenlänge m Longueur rouleau m	CHF/RI CHF/rl
10015426	4	1500	83.80



Kabel-Einzugsschnüre

Tire-câble

M103808

• Polyethylen

- weiss

- Zugfestigkeit.....430 kg

• Polyéthylène

- Blanc

- Résistance à la traction430 kg

Art. Nr. N° d'art.	Ø mm	Rollenlänge m Longueur rouleau m	CHF/RI CHF/rl
10087698	5	250	93.80
10087699	5	500	187.50
10087700	5	1000	375.00



Geotextilien

Géotextiles

Geotessili

Trenn- und Filtervliese, Bauvliese
Non-tissés de séparation, filtrants, pour la construction
Geotessili non tessuti per separazione, filtraggio, costruzione

ab Seite 160 | dès page 160



Filtergewebe, Bändchengewebe
Tissus filtrants, nattes tissées
Stuoie filtranti, geotessili tessuti a nastri piatti

ab Seite 168 | dès page 168



Folien, Abdeck- und Noppenbahnen
Films, bâches, nattes à excroissances
Pellicole, membrane di coperture e alveolate

ab Seite 173 | dès page 173

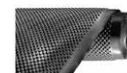
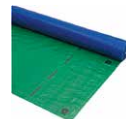
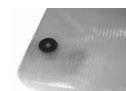

Trenn- und Filtervliese

Natte non-tissée de séparation et de filtration

M103278

• Datex®KN mit Optiforce®

- aus Polypropylen-Endlosfasern
- Typ KN 7 - 95 g/m²

• Datex®KN avec Optiforce®

- En fibres continues de polypropylène
- Type KN 7 - 95 g/m²



Art. Nr. N° d'art.	Breite m Largeur m	pro Rolle m Par rouleau m	pro Rolle m ² Par rouleau m ²	CHF/m ²
10216146	1.00	200	200	1.26
10249319	2.00	200	400	1.26
10249320	4.00	200	800	1.26
10249321	6.00	200	1200	1.26



Trenn- und Filtervliese

Natte non-tissée de séparation et de filtration

M103279

• Datex®KN mit Optiforce®

- aus Polypropylen-Endlosfasern
- Typ KN 10 - 125 g/m²

• Datex®KN avec Optiforce®

- En fibres continues de polypropylène
- Type KN 10 - 125 g/m²



Art. Nr. N° d'art.	Breite m Largeur m	pro Rolle m Par rouleau m	pro Rolle m ² Par rouleau m ²	CHF/m ²
10144687	2.00	200	400	1.54
10144689	4.00	200	800	1.54
10249322	6.00	200	1200	1.54



Trenn- und Filtervliese

Natte non-tissée de séparation et de filtration

M103280

• Datex®KN mit Optiforce®

- aus Polypropylen-Endlosfasern
- Typ KN 13 - 155 g/m²

• Datex®KN avec Optiforce®

- En fibres continues de polypropylène
- Type KN 13 - 155 g/m²



Art. Nr. N° d'art.	Breite m Largeur m	pro Rolle m Par rouleau m	pro Rolle m ² Par rouleau m ²	CHF/m ²
10249334	2.00	180	360	1.77
10249335	4.00	180	720	1.77
10249336	6.00	180	1080	1.77



Trenn- und Filtervliese

Natte non-tissée de séparation et de filtration

M103281

• Datex®KN mit Optiforce®

- aus Polypropylen-Endlosfasern
- Typ KN 15 - 180 g/m²

• Datex®KN avec Optiforce®

- En fibres continues de polypropylène
- Type KN 15 - 180 g/m²



Art. Nr. N° d'art.	Breite m Largeur m	pro Rolle m Par rouleau m	pro Rolle m ² Par rouleau m ²	CHF/m ²
10249337	2.00	150	300	1.96
10274546	3.00	150	450	1.96
10249339	4.00	150	600	1.96
10249342	6.00	150	900	1.96



Trenn- und Filtervliese

Natte non-tissée de séparation et de filtration

M103282

• Datex®KN mit Optiforce®

- aus Polypropylen-Endlosfasern
- Typ KN 17 - 200 g/m²

• Datex®KN avec Optiforce®

- En fibres continues de polypropylène
- Type KN 17 - 200 g/m²



Art. Nr. N° d'art.	Breite m Largeur m	pro Rolle m Par rouleau m	pro Rolle m ² Par rouleau m ²	CHF/m ²
10144702	2.00	150	300	2.18
10144704	4.00	150	600	2.18
10249343	6.00	150	900	2.18

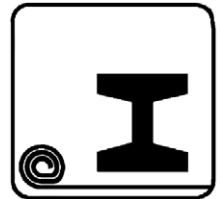

Trenn- und Filtervliese

Natte non-tissée de séparation et de filtration

M103283

• Datex®KN mit Optiforce®

- aus Polypropylen-Endlosfasern
- Typ KN 20 - 250 g/m²

• Datex®KN avec Optiforce®

- En fibres continues de polypropylène
- Type KN 20 - 250 g/m²



Art. Nr. N° d'art.	Breite m Largeur m	pro Rolle m Par rouleau m	pro Rolle m ² Par rouleau m ²	CHF/m ²
10144707	2.00	150	300	2.73
10144709	4.00	150	600	2.73
10249355	6.00	150	900	2.73



Trenn- und Filtervliese

Natte non-tissée de séparation et de filtration

M103284

• Datex®KN mit Optiforce®

- aus Polypropylen-Endlosfasern
- Typ KN 25 - 305 g/m²

• Datex®KN avec Optiforce®

- En fibres continues de polypropylène
- Type KN 25 - 305 g/m²



Art. Nr. N° d'art.	Breite m Largeur m	pro Rolle m Par rouleau m	pro Rolle m ² Par rouleau m ²	CHF/m ²
10249367	2.00	100	200	3.27
10249368	4.00	100	400	3.27
10249369	6.00	100	600	3.27



Trenn- und Filtervliese

Natte non-tissée de séparation et de filtration

M103288

- Datex®Texto 7-Geotextilien mit Optiforce®

- Géotextile Datex®Texto 7, avec Optiforce®

- Gewicht90 g/m²- Poids90 g/m²

Art. Nr. N° d'art.	Breite m Largeur m	pro Rolle m Par rouleau m	pro Rolle m ² Par rouleau m ²	CHF/m ²
10144741	0.50	50	25	1.42
10144742	1.00	50	50	1.42
10206861	2.00	50	100	1.42



Schutz- und Abdeckvliese

Natte de protection en non-tissé

M103285

• Floorliner® original

- schützt Böden, Teppiche, Treppen, Fliesen etc.
- Oberseite mit PE-Folie als Flüssigkeitssperre
- Unterseite mit rutschhemmender Beschichtung

• Floorliner® original

- Pour protéger les sols, tapis, escaliers, carrelages, etc.
- Face supérieure avec feuille PE assurant l'étanchéité aux liquides
- Face inférieure avec revêtement antidérapant

- Gewicht180 g/m²- Poids180 g/m²

- Stärke2 mm

- Épaisseur2 mm

Art. Nr. N° d'art.	Breite m Largeur m	pro Rolle m Par rouleau m	pro Rolle m ² Par rouleau m ²	CHF/m ²
10080896	1.00	50	50	2.75
10080897	2.00	50	100	2.75



Schutz- und Abdeckvliese

Natte de protection en non-tissé

M103286

• Floorliner® basic

- schützt Böden, Teppiche, Treppen, Fliesen etc.
- Oberseite mit PE-Folie als Flüssigkeitssperre
- Unterseite mit rutschhemmender Beschichtung

• Floorliner® basic

- Pour protéger les sols, tapis, escaliers, carrelages, etc.
- Face supérieure avec feuille PE assurant l'étanchéité aux liquides
- Face inférieure avec revêtement antidérapant

- Gewicht130 g/m²- Poids130 g/m²

- Stärke1.3 mm

- Épaisseur1.3 mm

Art. Nr. N° d'art.	Breite m Largeur m	pro Rolle m Par rouleau m	pro Rolle m ² Par rouleau m ²	CHF/m ²
10214823	1.00	50	50	2.02
10214824	2.00	50	100	2.02



Schutz- und Abdeckvliese

Natte de protection en non-tissé

M103287

- für Böden und Treppen

- Pour sols et escaliers

Art. Nr. N° d'art.	Breite m Largeur m	pro Rolle m Par rouleau m	pro Rolle m ² Par rouleau m ²	CHF/m ²
10129383	1.00	50	50	2.50
10175527	2.00	50	100	2.45



Trenn- und Schutzvliese

Natte non-tissée de séparation et de protection

M103295

• Ecoroof ECR 200

- 200 g/m²
- Polypropylen (100 %)
- grau

• Ecoroof ECR 200

- 200 g/m²
- Polypropylène (100 %)
- Gris

Art. Nr. N° d'art.	Breite m Largeur m	pro Rolle m Par rouleau m	pro Rolle m ² Par rouleau m ²	CHF/m ²
10116698	2.00	100	200	1.76
10116699	4.00	100	400	1.76
10196367	5.00	100	500	1.76



Trenn- und Schutzvliese

Natte non-tissée de séparation et de protection

M103296

• Ecoroof ECR 300

- 300 g/m²
- Polypropylen (100 %)
- grau

• Ecoroof ECR 300

- 300 g/m²
- Polypropylène (100 %)
- Gris

Art. Nr. N° d'art.	Breite m Largeur m	pro Rolle m Par rouleau m	pro Rolle m ² Par rouleau m ²	CHF/m ²
10116700	2.00	100	200	2.54
10116701	4.00	100	400	2.54



Schutz- und Trennvliese

Natte non-tissée de protection et de séparation

M103297

- Polypropylen (100 %)
- Typ ACM - 200 g/m²

- Polypropylène (100 %)
- Type ACM - 200 g/m²

Art. Nr. N° d'art.	Breite m Largeur m	pro Rolle m Par rouleau m	pro Rolle m ² Par rouleau m ²	CHF/m ²
10116702	2.50	150	375	1.62
10116703	5.00	150	750	1.62



Schutz- und Trennvliese

Natte non-tissée de protection et de séparation

M103298

- Polypropylen (100 %)
- Typ ACM - 300 g/m²

- Polypropylène (100 %)
- Type ACM - 300 g/m²

Art. Nr. N° d'art.	Breite m Largeur m	pro Rolle m Par rouleau m	pro Rolle m ² Par rouleau m ²	CHF/m ²
10259030	2.50	100	250	2.25
10116705	5.00	100	500	2.25



Schutz- und Trennvliese

Natte non-tissée de protection et de séparation

M103299

- Polypropylen (100 %)
- Typ ACM - 500 g/m²

- Polypropylène (100 %)
- Type ACM - 500 g/m²

Art. Nr. N° d'art.	Breite m Largeur m	pro Rolle m Par rouleau m	pro Rolle m ² Par rouleau m ²	CHF/m ²
10259031	2.50	50	125	3.27
10116709	5.00	50	250	3.27



Trenn- und Schutzvliese

Natte non-tissée de séparation et de protection

M103292

zur Trennung von Untergründen und Schüttungen bei Wegen, Parkflächen, Sport- und Reitplätzen, Sandkästen, sowie zur Trennung und Filterung bei Sickerleitungen und kleinen Flächenfiltern

Couche de séparation entre le sol et le matériau de recouvrement pour chemins, aires de stationnement, terrains de sport et d'équitation, bacs à sable. Sert également de couche de séparation et de filtration pour les conduites de drainage et pour de petites surfaces filtrantes



- Polypropylen (100 %)
- weiss

- Polypropylène (100 %)
- Blanc

- Typ GaLa 150
- Gewicht ca. 150 g / m²

- Type GaLa 150
- Poids ca. 150 g / m²

Art. Nr. N° d'art.	Breite m Largeur m	pro Rolle m Par rouleau m	pro Rolle m ² Par rouleau m ²	CHF / m ²
10257965	1.00	100	100	1.10
10257966	2.00	100	200	1.10
10257967	3.00	100	300	1.10
10257968	4.00	100	400	1.10
10257969	5.00	100	500	1.10

Trenn- und Schutzvliese

Natte non-tissée de séparation et de protection

M103300

• FLN GEO 150

- Typ GEO - 150 g / m²
- für den Gartenbau

• FLN GEO 150

- Type GEO - 150 g / m²
- Pour l'horticulture



Art. Nr. N° d'art.	Breite m Largeur m	pro Rolle m Par rouleau m	pro Rolle m ² Par rouleau m ²	CHF / m ²
10274547	1.00	150	150	1.19
10249381	2.00	150	300	1.13
10249382	3.00	150	450	1.13
10249383	4.00	150	600	1.13
10249384	5.00	150	750	1.13
10249385	6.00	150	900	1.13



Multifunktionsmatte

Natte multifonctions

M103290

- zum Entkoppeln, Entwässern, Filtern und Trennen

- Pour la séparation, le filtrage et le drainage

- Breite	1 m
- pro Rolle	45 m
- pro Rolle	45 m ²
- Dicke	10 mm
- Gewicht	950 g/m ²

- Largeur	1 m
- Par rouleau	45 m
- Par rouleau	45 m ²
- Épaisseur	10 mm
- Poids	950 g/m ²



Art. Nr.

N° d'art.

10281620

CHF/m²

28.70

Drainagegitter

Treillis de drainage

M103291

hochdruckfeste Entwässerungsmatten, Kern aus extrudiertem PE-Gitter, Filter/Trennvlies beidseitig des Gitters Vliesstoff thermisch verfestigt (PE/PP)

Natte de drainage très résistante à la pression composée d'un treillis en PE entre 2 couches de non-tissé de filtration et de séparation, procédé de fixation thermique (PE/PP)

- Breite	2.00 m
- pro Rolle	25 m
- pro Rolle	50 m ²

- Largeur	2.00 m
- Par rouleau	25 m
- Par rouleau	50 m ²



1C1

Art. Nr. N° d'art.	Typ Type	Zugfestigkeit längs/quer kN/m Résist. à la traction longit./transvers. kN/m	Stempeldurchdruckkraft N Rupture par poinçonnement N	Gewicht g/m ² Poids g/m ²	CHF/m ²
10187715	SK-Drain 1C1	21 / 17	3000	1100	13.20
10243916	Terram 1E1	28 / 15	3800	1400	15.00



1E1

Trenn- und Schutzvliese

Natte non-tissée de séparation et de protection

M103293

Trenn-, Filter- und Schutzvliese für den Garten- und Landschaftsbau

Non tissé de séparation, de filtrage et de protection pour horticulteurs et paysagistes

- Polypropylen (100 %)
- grau

- Polypropylène (100 %)
- Gris

- Typ	140
- Zugfestigkeit längs/quer	6/6 kN/m
- Höchstzugkraftdehnung längs/quer	50/50 %
- Durchschlagwiderstand	< 30 mm
- Gewicht	140 g/m ²

- Type	140
- Résist. à la traction longit./transvers.	6/6 kN/m
- Allongement élastique max longit./transvers.	50/50 %
- Résistance à la perforation	< 30 mm
- Poids	140 g/m ²



Art. Nr. N° d'art.	Breite m Largeur m	pro Rolle m Par rouleau m	pro Rolle m ² Par rouleau m ²	CHF/m ²
10173906	1.00	100	100	1.55
10116696	2.00	100	200	1.55
10173907	3.00	100	300	1.55
10116697	4.00	100	400	1.55
10195918	5.00	100	500	1.55

Trenn- und Schutzvliese

Natte non-tissée de séparation et de protection

M103294

Trenn- und Schutzvliese für den Garten- und Landschaftsbau

Non-tissé de séparation et de protection pour horticulteurs et paysagistes

- Polypropylen (100 %)
- grau

- Polypropylène (100 %)
- Gris

- Typ	200
- Zugfestigkeit längs / quer	12 / 12 kN / m
- Höchstzugkraftdehnung längs / quer	50 / 50 %
- Durchschlagwiderstand	<25 mm
- Gewicht	200 g / m ²

- Type	200
- Résist. à la traction longit./transvers.	12 / 12 kN / m
- Allongement élastique max longit./transvers.	50 / 50 %
- Résistance à la perforation	<25 mm
- Poids	200 g / m ²



Art. Nr. N° d'art.	Breite m Largeur m	pro Rolle m Par rouleau m	pro Rolle m ² Par rouleau m ²	CHF / m ²
10202567	1.00	100	100	1.95
10202568	2.00	100	200	1.95
10202569	3.00	100	300	1.95
10202570	4.00	100	400	1.95
10202571	5.00	100	500	1.95

Schutzvlies bunt

Natte non-tissée multicolore

M103301

Schutzvliesstoffe zum Schutz von Abdichtungen und Bauteilen im Hoch-, Tief- und Wasserbau

Pour la protection de revêtements d'étanchéité dans le bâtiment, le génie civil et la construction hydraulique

- Breite

- Largeur



Art. Nr. N° d'art.	Typ Type	Lm	Zugfestigkeit längs / quer kN/m Résist. à la traction longit./transvers. kN / m	Höchstzugkraftdehnung längs / quer % Allongement élastique max longit./transvers. %	Durchschlagwiderstand mm Résistance à la perforation mm	Gewicht g / m ² Poids g / m ²	CHF / m ²
10243931	300	40	6 / 9	110 / 105	16	300	2.20
10202566	500	20	10 / 20	130 / 100	10	500	3.50
10243932	800	20	17 / 36	150 / 100	5	800	5.85
10243933	1000	20	21 / 46	140 / 85	3	1000	7.30

Trenn- und Schutzvliese

Natte non-tissée de séparation et de protection

M126358

- Typ GEO RPES AG 200
- mechanisch verfestigter Vliesstoff
- aus Polyesterfasern
- für Hoch- Tief- und Wasserbau

- Type GEO RPES AG 200
- Feutre aiguilleté mécaniquement
- En fibres polyester
- Pour la construction (bâtiment, génie civil, hydraulique)

- Gewicht

- Poids

Art. Nr. N° d'art.	Breite m Largeur m	pro Rolle m Par rouleau m	pro Rolle m ² Par rouleau m ²	CHF / m ²
10289701	3.00	50	150	0.98





SCHOELLKOPF AG

www.schoellkopf.ch

Tel.044 315 50 15



seit 1906

Ihr Spezialist für Geokunststoffe

Unsere Ingenieure beraten Sie in allen Fragen zu Geokunststoffen und unterstützen Sie bei der Planung, Ausschreibung, Bemessung und Ausführung.

Abbildung: Tiptex® – Vliesstoffe für den Bahnbau, Doppelspurausbau Erzingen – Beringen



SCHOELLKOPF AG

www.schoellkopf.ch

Tél.044 315 50 15



depuis 1906

Votre spécialiste en géotextiles

Nos ingénieurs vous conseillent sur toute question relative aux géotextiles et vous assistent dans l'étude de projet, la soumission, le dimensionnement et la mise en œuvre.

Figure: Fortrac® – Talus raide renforcé par géogrille, terrain de sport à Törbel VS

Filtergewebe

Textile filtrant

M103303

• **HaTe®**

Spezielle Trenn- und Filtergewebe für anspruchsvolle Filteraufgaben beim Bau von Sport- und Reitplätzen, im Deponiebau, hinter Steinkorb- und Blocksatzmauern, bei Sickergräben im Strassen- und Bahnbau.

- Monofil PE

- TypD00.530
- Öffnungsweite0.40 mm
- Durchfluss senkrecht zur Ebene 180 x 10⁻³ m/s
- Zugfestigkeit längs / quer 55/30 kN/m
- Gewicht210 g/m²

• **HaTe®**

Tissu de séparation et de filtration spécial pour une filtration performante. pour terrains de sport, décharges, derrière les gabions et enrochements, dans les tranchées de drainage en construction routière et ferroviaire.

- En PE monofil

- TypeD00.530
- Ouvertures0.40 mm
- Débit traversant vertical 180 x 10⁻³ m/s
- Résist. à la traction longit./transvers.55/30 kN/m
- Poids210 g/m²



Art. Nr. N° d'art.	Breite m Largeur m	pro Rolle m Par rouleau m	pro Rolle m ² Par rouleau m ²	CHF/m ²
10087210	5.00	50	250	5.25

Filtergewebe

Textile filtrant

M103304

• **HaTe®**

Spezielle Trenn- und Filtergewebe für anspruchsvolle Filteraufgaben beim Bau von Sport- und Reitplätzen, im Deponiebau, hinter Steinkorb- und Blocksatzmauern, bei Sickergräben im Strassen- und Bahnbau.

- Monofil PE

- TypC00.520
- Öffnungsweite0.45 mm
- Durchfluss senkrecht zur Ebene 200 x 10⁻³ m/s
- Zugfestigkeit längs / quer 30/25 kN/m
- Gewicht120 g/m²

• **HaTe®**

Tissu de séparation et de filtration spécial pour une filtration performante. pour terrains de sport, décharges, derrière les gabions et enrochements, dans les tranchées de drainage en construction routière et ferroviaire.

- En PE monofil

- TypeC00.520
- Ouvertures0.45 mm
- Débit traversant vertical 200 x 10⁻³ m/s
- Résist. à la traction longit./transvers.30/25 kN/m
- Poids120 g/m²

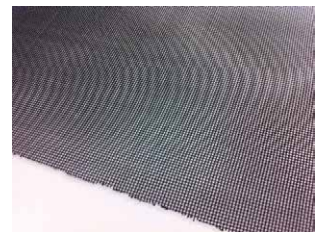

Art. Nr. N° d'art.	Breite m Largeur m	pro Rolle m Par rouleau m	pro Rolle m ² Par rouleau m ²	CHF/m ²
10087211	1.70	50	85	3.85
10087212	3.40	50	170	4.20

Filtergewebe

Textile filtrant

M103305

• **HaTe®**

Spezielle Trenn- und Filtergewebe für anspruchsvolle Filteraufgaben beim Bau von Sport- und Reitplätzen, im Deponiebau, hinter Steinkorb- und Blocksatzmauern, bei Sickergräben im Strassen- und Bahnbau.

- Monofil/Bändchen

- TypA00.005
- Öffnungsweite0.60 mm
- Durchfluss senkrecht zur Ebene 100 x 10⁻³ m/s
- Zugfestigkeit längs / quer 25/25 kN/m
- Gewicht130 g/m²

• **HaTe®**

Tissu de séparation et de filtration spécial pour une filtration performante. pour terrains de sport, décharges, derrière les gabions et enrochements, dans les tranchées de drainage en construction routière et ferroviaire.

- Monofil/bandelettes

- TypeA00.005
- Ouvertures0.60 mm
- Débit traversant vertical 100 x 10⁻³ m/s
- Résist. à la traction longit./transvers.25/25 kN/m
- Poids130 g/m²



Art. Nr. N° d'art.	Breite m Largeur m	pro Rolle m Par rouleau m	pro Rolle m ² Par rouleau m ²	CHF/m ²
10208695	2.00	50	100	2.80
10133456	2.50	50	125	2.80
10208172	3.00	50	150	2.80
10087213	5.00	50	250	2.80

Filtergewebe

Textile filtrant

M126522

• **SK-F**

Spezielle Trenn- und Filtergewebe für Filteraufgaben beim Bau.

- Monofil/Bändchen
- Typ SK F-600
- Öffnungsweite 0.40 - 0.80 mm
- Durchfluss senkrecht zur Ebene 180 m/s
- Zugfestigkeit längs/quer 25/40 kN/m
- Gewicht 225 g/m²

• **SK-F**

Textile spécial utilisé dans la construction pour ses propriétés séparation et de filtration

- Monofil/bandelettes
- Type SK F-600
- Ouvertures 0.40 - 0.80 mm
- Débit traversant vertical 180 m/s
- Résist. à la traction longit./transvers. 25/40 kN/m
- Poids 225 g/m²

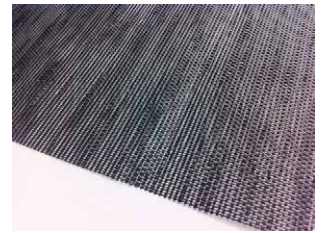

Art. Nr. N° d'art.	Breite m Largeur m	pro Rolle m Par rouleau m	pro Rolle m ² Par rouleau m ²	CHF/m ²
10291833	2.50	100	250	1.70
10291837	5.00	100	500	1.70

Filtergewebe

Textile filtrant

M103309

• **HaTe®**

Spezielle Trenn- und Filtergewebe für anspruchsvolle Filteraufgaben beim Bau von Sport- und Reitplätzen, im Deponiebau, hinter Steinkorb- und Blocksatzmauern, bei Sickergräben im Strassen- und Bahnbau.

- Multifil PET/PVC
- Typ 50.145
- Öffnungsweite 1.20 mm
- Durchfluss senkrecht zur Ebene 250 x 10⁻³ m/s
- Zugfestigkeit längs/quer 35/32 kN/m
- Gewicht 225 g/m²

• **HaTe®**

Tissu de séparation et de filtration spécial pour une filtration performante. pour terrains de sport, décharges, derrière les gabions et enrochements, dans les tranchées de drainage en construction routière et ferroviaire.

- Multifilament PET/PVC
- Type 50.145
- Ouvertures 1.20 mm
- Débit traversant vertical 250 x 10⁻³ m/s
- Résist. à la traction longit./transvers. 35/32 kN/m
- Poids 225 g/m²

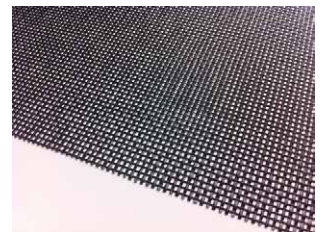

Art. Nr. N° d'art.	Breite m Largeur m	pro Rolle m Par rouleau m	pro Rolle m ² Par rouleau m ²	CHF/m ²
10087214	2.00	50	100	5.15
10087215	3.00	50	150	5.40
10087216	4.00	50	200	5.40

Filtergewebe

Textile filtrant

M103310

• **HaTe®**

Spezielle Trenn- und Filtergewebe für anspruchsvolle Filteraufgaben beim Bau von Sport- und Reitplätzen, im Deponiebau, hinter Steinkorb- und Blocksatzmauern, bei Sickergräben im Strassen- und Bahnbau.

- Monofil/Multifil
- Typ C50.002
- Öffnungsweite 0.20 mm
- Durchfluss senkrecht zur Ebene 70 x 10⁻³ m/s
- Zugfestigkeit längs/quer 45/55 kN/m
- Gewicht 225 g/m²

• **HaTe®**

Tissu de séparation et de filtration spécial pour une filtration performante. pour terrains de sport, décharges, derrière les gabions et enrochements, dans les tranchées de drainage en construction routière et ferroviaire.

- Monofil/Multifil
- Type C50.002
- Ouvertures 0.20 mm
- Débit traversant vertical 70 x 10⁻³ m/s
- Résist. à la traction longit./transvers. 45/55 kN/m
- Poids 225 g/m²



Art. Nr. N° d'art.	Breite m Largeur m	pro Rolle m Par rouleau m	pro Rolle m ² Par rouleau m ²	CHF/m ²
10104409	5.00	50	250	5.10

Filtergewebe

Textile filtrant

M103311

• **HaTe®**

Spezielle Trenn- und Filtergewebe für anspruchsvolle Filteraufgaben beim Bau von Sport- und Reitplätzen, im Deponiebau, hinter Steinkorb- und Blocksatzmauern, bei Sickergräben im Strassen- und Bahnbau.

- Monofil/Bändchen

- Typ 82.005
- Öffnungsweite 0.20 mm
- Durchfluss senkrecht zur Ebene 50×10^{-3} m/s
- Zugfestigkeit längs/quer 16/26 kN/m
- Gewicht 120 g/m²

• **HaTe®**

Tissu de séparation et de filtration spécial pour une filtration performante. pour terrains de sport, décharges, derrière les gabions et enrochements, dans les tranchées de drainage en construction routière et ferroviaire.

- Monofil/bandelettes

- Type 82.005
- Ouvertures 0.20 mm
- Débit traversant vertical 50×10^{-3} m/s
- Résist. à la traction longit./transvers. 16/26 kN/m
- Poids 120 g/m²



Art. Nr. N° d'art.	Breite m Largeur m	pro Rolle m Par rouleau m	pro Rolle m ² Par rouleau m ²	CHF/m ²
10243955	4.95	50	247.5	3.30

Filtergewebe

Textile filtrant

M103312

• **HaTe®**

Spezielle Trenn- und Filtergewebe für anspruchsvolle Filteraufgaben beim Bau von Sport- und Reitplätzen, im Deponiebau, hinter Steinkorb- und Blocksatzmauern, bei Sickergräben im Strassen- und Bahnbau.

- Monofil PE

- Typ 60.536
- Öffnungsweite 1.00 mm
- Durchfluss senkrecht zur Ebene 250×10^{-3} m/s
- Zugfestigkeit längs/quer 15/15 kN/m
- Gewicht 90 g/m²

• **HaTe®**

Tissu de séparation et de filtration spécial pour une filtration performante. pour terrains de sport, décharges, derrière les gabions et enrochements, dans les tranchées de drainage en construction routière et ferroviaire.

- En PE monofil

- Type 60.536
- Ouvertures 1.00 mm
- Débit traversant vertical 250×10^{-3} m/s
- Résist. à la traction longit./transvers. 15/15 kN/m
- Poids 90 g/m²

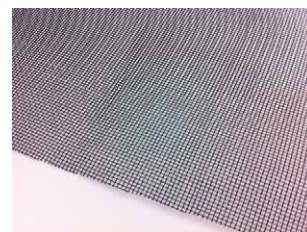

Art. Nr. N° d'art.	Breite m Largeur m	pro Rolle m Par rouleau m	pro Rolle m ² Par rouleau m ²	CHF/m ²
10243957	2.60	50	180	3.20
10243958	5.20	50	260	3.20

Bändchengewebe

Natte en bandelettes tissées

M103306

• **HaTe®**

Bändchengewebe als Trenn- und Verstärkungslage unter Fundationsschichten im Strassen-, Wege-, Plätze- und Pistenbau. Verhindert bei Steingärten das Hochwachsen von Unkräutern.

- Polypropylen
- Breite 5.15 m
- pro Rolle 100 m
- pro Rolle 515 m²
- Zugfestigkeit längs / quer 35 / 35 kN / m
- Höchstzugkraftdehnung längs / quer 10 / 10 %
- Durchschlagwiderstand <14 mm

• **HaTe®**

Natte de séparation et de renforcement à placer sous la couche de fondation, pour routes, chemins, places, pistes de ski, etc. Empêche la croissance des mauvaises herbes dans les jardins de rocailles.

- Polypropylène
- Largeur 5.15 m
- Par rouleau 100 m
- Par rouleau 515 m²
- Résist. à la traction longit./transvers. 35 / 35 kN / m
- Allongement élastique max longit./transvers. 10 / 10 %
- Résistance à la perforation <14 mm

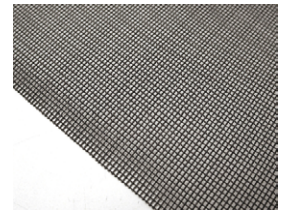

Art. Nr. N° d'art.	Typ Type	Gewicht g / m ² Poids g / m ²	CHF / m ²
10199399	6G / 135 / SA	140	1.40

Sefitec-Bändchengewebe leicht

Natte Sefitec en bandelettes tissées, légère

M103307

Leichte Sefitec-Bändchengewebe können nach Norm SN 670 241 als Trennlage im Strassenbau gleichwertig zu einem durchschnittlichen 200 - 250 g / m² Vliesstoff eingesetzt werden.

Peut être utilisée selon la norme SN 670 241 en tant qu'élément de séparation dans la construction routière, comme alternative à un non-tissé de 200 - 250 g / m² de poids moyen

- Höchstzugkraftdehnung längs / quer 25 / 25 %
- pro Rolle 200 m
- Allongement élastique max longit./transvers. 25 / 25 %
- Par rouleau 200 m



Art. Nr. N° d'art.	Typ Type	Breite m Largeur m	m ² pro Rolle m ² par rouleau	Zugfestigkeit längs / quer kN / m Résist. à la traction longit./transvers. kN / m	Durchschlagwiderstand mm Résistance à la perforation mm	Gewicht g / m ² Poids g / m ²	CHF / m ²
10275348	PP 15	5.15	1030	18 / 16	<18	83	1.15
10202573	PP 20	5.15	1030	22 / 22	<16	110	1.30

Sefitec-Bändchengewebe schwer

Natte Sefitec en bandelettes tissées, lourde

M103308

Schwere Sefitec-Bändchengewebe bewahren Fundationsschichten auf schlechtem Untergrund und finden Anwendung im Strassen-, Pisten- und Wasserbau.

Peut s'utiliser en tant qu'armature pour couches de fondation sur des sols de mauvaise qualité. Applications dans la construction routière, hydraulique, pistes de ski, etc.



Art. Nr. N° d'art.	Typ Type	Breite m Largeur m	pro Rolle m Par rouleau m	pro Rolle m ² Par rouleau m ²	Zugfestigkeit längs / quer kN / m Résist. à la traction longit./transvers. kN / m	Kraft bei 2% Dehnung kN / m Force avec 2% d'allongement kN / m	Durchschlagwiderstand mm Résistance à la perforation mm	Gewicht g / m ² Poids g / m ²	CHF / m ²
10281288	PP 50	5.15	100	515	50 / 50	> 7	< 10	252	2.65
10243913	PP 60	5.20	100	520	70 / 70	> 18	< 10	300	3.30
10243914	PP 80	5.20	100	520	95 / 95	> 20	< 8	375	4.85
10243915	PP 100	5.20	100	520	105 / 105	> 24	< 8	440	5.90

Mehrzweckplatten• **EconoMat MB**

- für Anwendungen auf Baustellen oder als rutschfester Belag bei Veranstaltungen
- schnelle und einfache Montage
- Griffige Oberfläche für eine sichere Nutzung durch Fahrzeuge und Fussgänger
- Glatte Unterseite als Schutz- und Lagerdeponie sowie zum Schutz von heiklen Belägen
- Widerstandsfähig gegen Verschleiss und Witterung
- Robuste, wiederverwendbare Mehrzweckplatte
- aus recyceltem Polyethylen niedriger Dichte (LDPE)

- Grösse 2400 x 1200 mm
 - Stärke 11 mm
 - Gewicht 32

Art. Nr.

N° d'art.

10294137

CHF/Stk

CHF/pce

225.00**Panneau multifonctions**• **EconoMat MB**

- Protection de sol sur chantiers ou de revêtement de sol antidérapant pour manifestations
- Montage simple et rapide
- Surface antidérapante praticable en toute sécurité par piétons ou véhicules
- Pour la protection de revêtement de sols délicats et comme support pour dépôts de gravats, utiliser la face lisse
- Résiste à l'usure et aux intempéries
- Panneau de protection robuste réutilisable
- En polyéthylène faible densité recyclé (LDPE)

- Grandeur 2400 x 1200 mm
 - Épaisseur 11 mm
 - Poids 32

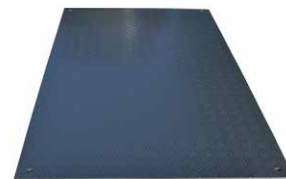
M126955**Bodenschutzplatten**• **EuroMat®**

- hoch belastbarer, temporärer Bodenschutz
- einfach auslegbarer Bodenschutz
- schneller, temporärer Zugang für Arbeitsbereiche und Fahrbahnen
- vermeidet Einsinken von Fahrzeugen
- verhindert Beschädigungen am Untergrund
- Haftoberfläche im Zickzack-Design
- aus recyceltem Polyethylen hoher Dichte (HDPE)

- Grösse 2400 x 1200 mm
 - Stärke 14 mm
 - Gewicht 35

Art. Nr.

N° d'art.

10294138

CHF/Stk

CHF/pce

270.00**Panneau de protection de sol**• **EuroMat®**

- Protection de sol temporaire avec haute capacité de charge
- Protection de sol simple à mettre en place
- Accessible rapidement, pour zones de travaux et voies de circulation
- Empêche les véhicules de s'embourber
- Permet d'éviter d'endommager le sol
- Surface accrochante avec structure zig-zag
- En polyéthylène haute densité recyclé (HDPE)

- Grandeur 2400 x 1200 mm
 - Épaisseur 14 mm
 - Poids 35

M126956

Kunststoff-Folien

Feuille de plastique

M103328

- aus Polyethylen

- En polyéthylène

- Dicke.....0.05 mm

- Épaisseur.....0.05 mm



Art. Nr. N° d'art.	Breite m Largeur m	Länge m Longueur m	kg/RL kg/rl.		CHF/kg
10038483	2.0	100	9.2	1A, transparent/1A, transparente	9.30
10038484	3.0	100	13.8	1A, transparent/1A, transparente	9.30
10206685	4.0	100	18.4	1A, transparent/1A, transparente	9.30
10256157	2.0	50	4.6	Oeko/éco	5.40
10207106	2.0	100	9.2	Oeko/éco	5.40
10207107	3.0	100	13.8	Oeko/éco	5.40

Kunststoff-Folien

Feuille de plastique

M103329

- aus Polyethylen

- En polyéthylène

- Dicke.....0.10 mm

- Épaisseur.....0.10 mm



Art. Nr. N° d'art.	Breite m Largeur m	Länge m Longueur m	kg/RL kg/rl.		CHF/kg
10213672	2.0	50	9.2	Oeko/éco	5.40
10129576	3.0	50	13.8	Oeko/éco	5.40
10095257	4.0	50	18.4	Oeko/éco	5.40
10134574	2.0	50	9.2	1A, transparent/1A, transparente	9.30
10134578	3.0	50	13.8	1A, transparent/1A, transparente	9.30
10134582	4.0	50	18.4	1A, transparent/1A, transparente	9.30

Kunststoff-Folien

Feuille de plastique

M103330

- aus Polyethylen

- En polyéthylène

- Dicke.....0.15 mm

- Épaisseur.....0.15 mm



Art. Nr. N° d'art.	Breite m Largeur m	Länge m Longueur m	kg/RL kg/rl.		CHF/kg
10038489	2.0	50	13.8	1A, transparent/1A, transparente	9.30
10038490	3.0	50	20.7	1A, transparent/1A, transparente	9.30
10038491	4.0	50	27.6	1A, transparent/1A, transparente	9.30
10095268	6.0	50	41.4	1A, transparent/1A, transparente	9.30
10111718	2.0	50	13.8	Oeko/éco	5.40
10111719	3.0	50	20.7	Oeko/éco	5.40
10111720	4.0	50	27.6	Oeko/éco	5.40
10134586	2.0	50	13.8	schwarz/noir	10.60
10095252	3.0	50	20.7	schwarz/noir	10.60
10095255	4.0	50	27.6	schwarz/noir	10.60

Kunststoff-Folien

Feuille de plastique

M103331

- aus Polyethylen

- En polyéthylène

- Dicke.....0.20 mm

- Épaisseur.....0.20 mm



Art. Nr. N° d'art.	Breite m Largeur m	Länge m Longueur m	kg/RL kg/rl.		CHF/kg
10038492	1.5	50	13.8	1A, transparent / 1A, transparente	9.30
10038493	2.0	50	18.4	1A, transparent / 1A, transparente	9.30
10038494	3.0	50	27.6	1A, transparent / 1A, transparente	9.30
10038495	4.0	50	36.8	1A, transparent / 1A, transparente	9.30
10038496	6.0	50	55.2	1A, transparent / 1A, transparente	9.30
10111721	1.5	50	13.8	Oeko/éco	5.40
10111722	2.0	50	18.4	Oeko/éco	5.40
10111723	3.0	50	27.6	Oeko/éco	5.40
10111724	4.0	50	36.8	Oeko/éco	5.40
10111725	6.0	50	55.2	Oeko/éco	5.40
10134587	2.0	50	18.4	schwarz/noir	10.60
10134588	3.0	50	27.6	schwarz/noir	10.60
10134589	4.0	50	36.8	schwarz/noir	10.60

MONARFLEX

Mehrschichtige LD-Polyethylenfolie mit Gitternetzarmierung verstärkt, sehr formstabil und reissfest. Ösen wasserdicht eingeschweisst. Schützt vor Wind, Regen, Eis und Schnee, vor Staub und Schmutz. Für alles, was es über kurz oder lang zu schützen gilt, gibt es nichts Praktischeres als MONARFLEX Allzweckblachen.

MONARFLEX

Feuille de polyéthylène LD multicouches avec treillis de renforcement, ne se déformant pas, très résistante. Oeilletons de fixation étanches soudés. Protège contre: vent, pluie, glace, neige, poussière et saleté. Pour tout ce qui doit être protégé pendant pour une durée courte ou longue, rien de plus pratique que les bâches MONARFLEX mutli-usages.

**Abdeckplanen**

- **MONARFLEX Ultra**
- **LDPE**

- transparent
- ohne Ösen
- in Rollen

- Breite	4000 mm
- Stärke	0.25 mm
- Gewicht	275 g/m ²
- Lichtdurchlässigkeit	~ 90 %

Art. Nr. N° d'art.	Abmessung m Dimensions m	m ² pro Rolle m ² par rouleau	Typ Type	CHF/m ²
10038497	4 x 25	100	10003.001	7.55
10038498	4 x 50	200	10003.002	7.55

Bâche de protection

- **MONARFLEX Ultra**
- **LDPE**

- Transparent
- Sans oeilletons
- En rouleau

- Largeur	4000 mm
- Épaisseur	0.25 mm
- Poids	275 g/m ²
- Passage de la lumière	~ 90 %

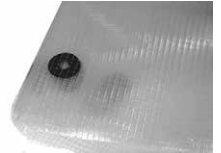
M103332**Abdeckplanen**

- **MONARFLEX Ultra**
- **LDPE**

- transparent
- mit Ösen
- in Rollen

- Breite	4000 mm
- Stärke	0.25 mm
- Gewicht	275 g/m ²
- Lichtdurchlässigkeit	~ 90 %

Art. Nr. N° d'art.	Abmessung m Dimensions m	m ² pro Rolle m ² par rouleau	Typ Type	CHF/m ²
10038499	4 x 30	120	10004.001	8.05

Bâche de protection

- **MONARFLEX Ultra**
- **LDPE**

- Transparent
- Avec oeilletons
- En rouleau

- Largeur	4000 mm
- Épaisseur	0.25 mm
- Poids	275 g/m ²
- Passage de la lumière	~ 90 %

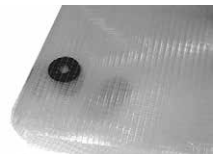
M103333**Abdeckplanen**

- **MONARFLEX Ultra**
- **LDPE**

- transparent
- mit Ösen

- Stärke	0.25 mm
- Gewicht	275 g/m ²
- Lichtdurchlässigkeit	~ 90 %

Art. Nr. N° d'art.	Grösse m Grandeur m	Typ Type	CHF/Stk CHF/pce
10038502	4 x 4	10103.015	108.00
10038503	4 x 6	10103.016	159.00
10078002	4 x 8	10103.017	215.00

Bâche de protection

- **MONARFLEX Ultra**
- **LDPE**

- Transparent
- Avec oeilletons

- Épaisseur	0.25 mm
- Poids	275 g/m ²
- Passage de la lumière	~ 90 %

M103334**Anwendung:**

Notdächer, Lager-, Sport- und Festhallen, Reparatur- und Baustellenzelte, Notfenster, Notverglasungen, Trennvorhänge, Trennwände

Applications:

colmatage de dégâts sur toits et fenêtres, pour halles de sport, cantines, entrepôts, chantiers, comme rideaux ou murs de séparation

Abdeck- und Schutzplanen

Bâche de protection

M103335

- MONARFLEX GB1
- LDPE

- einseitig grün
- anderseitig blau
- mit Ösen
- in Rollen

- Breite	4000 mm
- Stärke	0.18 mm
- Gewicht	210 g/m ²
- Lichtdurchlässigkeit	~ 35 %

- MONARFLEX GB1
- LDPE

- Un côté vert
- 1 côté bleu
- Avec oeillets
- En rouleau

- Largeur	4000 mm
- Épaisseur	0.18 mm
- Poids	210 g/m ²
- Passage de la lumière	~ 35 %



Art. Nr. N° d'art.	Abmessung m Dimensions m	m ² pro Rolle m ² par rouleau	Typ Type	CHF/m ²
10078001	4 x 30	120	10014.002	7.80

Anwendung: Langfristige Abdeckung, für Aussenlager, sowie zum Schutz besonders empfindlicher Güter wie: Rohstoffe, Futtermittel, Fahrzeuge, Boote, Maschinen

Utilisation: recouvrements de longue durée, stockage extérieur et protection de biens particulièrement délicats, tels que: matériaux, fourrage, véhicules, bateaux, machines

Abdeck- und Schutzplanen

Bâche de protection

M103336

- MONARFLEX GB1
- LDPE

- einseitig grün
- anderseitig blau
- mit Ösen

- Stärke	0.18 mm
- Gewicht	210 g/m ²
- Lichtdurchlässigkeit	~ 35 %

- MONARFLEX GB1
- LDPE

- Un côté vert
- 1 côté bleu
- Avec oeillets

- Épaisseur	0.18 mm
- Poids	210 g/m ²
- Passage de la lumière	~ 35 %



Art. Nr. N° d'art.	Grösse m Grandeur m	Typ Type	CHF/Stk CHF/pce
10123808	2 x 2	10107.101	31.50
10077997	4 x 2	10107.106	56.00
10077998	4 x 4	10107.107	108.00
10077999	4 x 6	10107.108	159.00
10078000	4 x 8	10107.109	215.00

Anwendung: Langfristige Abdeckung, für Aussenlager, sowie zum Schutz besonders empfindlicher Güter wie: Rohstoffe, Futtermittel, Fahrzeuge, Boote, Maschinen

Utilisation: recouvrements de longue durée, stockage extérieur et protection de biens particulièrement délicats, tels que: matériaux, fourrage, véhicules, bateaux, machines

Fertigplanen

Bâche précoupée

M103337

- MONARFLEX 150
- LDPE

- transparent
- mit Ösen

- Stärke	0.15 mm
- Gewicht	180 g/m ²
- Lichtdurchlässigkeit	~ 90 %

- MONARFLEX 150
- LDPE

- Transparent
- Avec oeillets

- Épaisseur	0.15 mm
- Poids	180 g/m ²
- Passage de la lumière	~ 90 %



Art. Nr. N° d'art.	Grösse m Grandeur m	Typ Type	CHF/Stk CHF/pce
10084017	4 x 2	10101.004	49.50
10084018	4 x 4	10101.002	89.00
10084019	4 x 6	10101.003	132.50
10084020	4 x 8	10101.005	169.00

Abdeckplanen

- MONARFLEX 150
- LDPE

- transparent
- mit Ösen
- in Rollen

- Breite.....	4000 mm
- Stärke.....	0.15 mm
- Gewicht.....	180 g/m ²
- Lichtdurchlässigkeit.....	~ 90 %

Art. Nr. N° d'art.	Abmessung m Dimensions m	m ² pro Rolle m ² par rouleau	Typ Type	CHF/m ²
10084021	4 x 30	120	10002.001	4.70

Bâche de protection

- MONARFLEX 150
- LDPE

- Transparent
- Avec oeillets
- En rouleau

- Largeur.....	4000 mm
- Épaisseur.....	0.15 mm
- Poids.....	180 g/m ²
- Passage de la lumière.....	~ 90 %



M103338

Abdeckplanen

- MONARFLEX 150
- LDPE

- transparent
- ohne Ösen
- in Rollen

- Breite.....	4000 mm
- Stärke.....	0.15 mm
- Gewicht.....	180 g/m ²
- Lichtdurchlässigkeit.....	~ 90 %

Art. Nr. N° d'art.	Abmessung m Dimensions m	m ² pro Rolle m ² par rouleau	Typ Type	CHF/m ²
10038515	4 x 50	200	10001.002	5.80

Bâche de protection

- MONARFLEX 150
- LDPE

- Transparent
- Sans oeillets
- En rouleau

- Largeur.....	4000 mm
- Épaisseur.....	0.15 mm
- Poids.....	180 g/m ²
- Passage de la lumière.....	~ 90 %



M103339

Befestigungslaschen

- MONARFLEX
- Polyamid

- zur Verankerung an Rohrkonstruktionen
- mit Druckknopf-Verschlussystem
- mehrfach verwendbar
- grün

Art. Nr. N° d'art.	Typ Type	Verpackung Stk. Emballage pce	CHF/Stk CHF/pce
10038522	19901.001	50	2.70

Attache

- MONARFLEX
- Polyamide

- Pour l'ancrage sur des structures tubulaires
- Fermeture par boutons-pression
- Réutilisable plusieurs fois
- Vert



M103340

Blitzbinder

- TEGUFIX
- PE

- zur Befestigung an Rohrkonstruktionen
- mit Patent-Sicherheitsverschluss
- mehrfach verwendbar
- rot

Art. Nr. N° d'art.	L cm	Typ Type	Verpackung Stk. Emballage pce	CHF/Stk CHF/pce
10038523	70	19901.002	100	1.40

Attache rapide

- TEGUFIX
- PE

- Pour la fixation sur structures tubulaires
- Fermeture de sécurité brevetée
- Réutilisable plusieurs fois
- Rouge



M103341

Ösenadapter

Bouchon pour oeillets

M103342

- MONARFLEX
- LDPE

- zum Verschliessen und Befestigen der Ösen
- schwarz

- MONARFLEX
- LDPE

- Pour obturer les oeillets et fixer les bâches
- Noir



Art. Nr. N° d'art.	Typ Type	Verpackung Stk. Emballage pce	CHF/Stk CHF/pce
10038524	19901.007	100	1.65

Planenverbinder

Clip d'assemblage pour bâches

M103343

- MONARFLEX
- PE

- zum Zusammenhängen mehrerer Blachen
- mehrfach verwendbar
- grün

- MONARFLEX
- PE

- Pour raccorder plusieurs bâches
- Réutilisable plusieurs fois
- Vert



Art. Nr. N° d'art.	Typ Type	Verpackung Stk. Emballage pce	CHF/Stk CHF/pce
10038525	19901.003	100	1.25

Befestigungsanker

Crochet de fixation

M103344

- TEGUFIX
- Spezial Polyamid

zur rationellen und planenschonenden Befestigung von MONARFLEX-Planen an den Ösen, mittels Seilen und Gummibändern

- schwarz

- TEGUFIX
- polyamide spéciale

A introduire dans les oeillets, sert à fixer les bâches, proprement et sans déformation, au moyen de cordes ou d'élastiques

- Noir



Art. Nr. N° d'art.	Typ Type	Verpackung Stk. Emballage pce	CHF/Stk CHF/pce
10038526	19901.004	100	1.05

Schraubösen

Oeillet à visser

M103345

- TEGUFIX
- HDPE

- beliebig plazierbar
- ausreissicher
- Klemmprofil mit 3 Schrauben
- schwarz

- TEGUFIX
- PEHD

- A placer selon les besoins
- Anti-déchirure
- Profil de serrage à 3 vis
- Noir



Art. Nr. N° d'art.	Typ Type	Verpackung Stk. Emballage pce	CHF/Stk CHF/pce
10038528	19901.005	100	2.05

Gerüstschutznetze

Filet pour échafaudages

M103346

- TEGUNET 100
- PE Monofil

- grün
- Gewicht~68 g / m²
- Rollenlänge.....20 m

- TEGUNET 100
- PE monofil

- Vert
- Poids~68 g / m²
- Longueur rouleau.....20 m



Art. Nr. N° d'art.	Breite m Largeur m	Typ Type	CHF/m ²
10038530	1.00	20003.017	2.50
10038531	1.80	20003.012	2.50
10038533	2.50	20003.018	2.50

Noppenbahnen

Natte bosselée

M103347

- IsoDrain®

als vertikale und horizontale Drainage

- mit Filtervlies
- schwarz
- Breite2.0 m
- Dicke10 mm
- pro Rolle12.5 m
- pro Rolle25 m²
- Druckfestigkeit400 kN / m²

- IsoDrain®

Pour le drainage vertical et horizontal

- Avec non-tissé de filtration
- Noir
- Largeur2.0 m
- Épaisseur10 mm
- Par rouleau12.5 m
- Par rouleau25 m²
- Résistance à la pression400 kN / m²



Art. Nr. N° d'art.	Typ Type	CHF/m ²
10182345	10 Vlies	7.00

Noppenbahnen

Natte bosselée

M103349

- mit aufkaschiertem Drainagevlies
- schwarz

- Höhe8 mm
- Gewicht500 g / m²

- Protection pour soubassements avec natte en géotextile
- Noir

- Hauteur8 mm
- Poids500 g / m²

Art. Nr. N° d'art.	Breite m Largeur m	Länge m Longueur m	CHF/m ²
10261473	2.5	15	19.10
10183105	2.0	20	18.40
10264652	2.0	15	19.10



Noppenbahnen

Natte bosselée

M103348

- ohne Vlies
- aus HD-PE
- Grundmauerschutz für den Hoch- und Tiefbau

- Rollenlänge20 m
- Höhe7 mm
- Gewicht420 g / m²

- Sans couche de non-tissé
- En HD-PE
- Protection des murs de fondations dans le bâtiment et le génie civil

- Longueur rouleau20 m
- Hauteur7 mm
- Poids420 g / m²

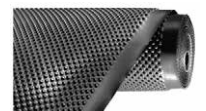

Art. Nr. N° d'art.	Breite m Largeur m	pro Rolle m ² Par rouleau m ²	CHF/m ²
10136902	1.0	20	4.75
10136903	1.5	30	4.75
10136904	2.0	40	4.75
10261471	2.5	50	4.75
10136906	3.0	60	4.75

Noppenbahnen

Natte bosselée

M108988

- für Grundmauerschutz

- Pour la protection des murs de fondation

Art. Nr. N° d'art.	Format m	CHF/m ²
10095239	2.0x20	6.35
10216087	2.5x20	6.35



Mauerwerkssperrbahnen

Barrière d'humidité pour murs

M103350

- TEGUVAP
- PE-LD

Aus Polyethylen-Mischung für dauerhafte Beständigkeit gegen Feuchtigkeit und Verrottung. Schützt Grundmauern und Hauswände gegen aufsteigendes Wasser und die darin gelösten Inhaltsstoffe. Dank der beidseitig profilierten Oberfläche ist eine rutschsichere Verbindung mit dem Mörtel sichergestellt.

- TEGUVAP
- PE-LD

En mélange de polyéthylène pour une résistance durable contre l'humidité et la décomposition. Protège les soubassements et les murs contre les remontées d'eau et les matières dissoutes qu'elles transportent. La surface profilée des deux côtés assure une bonne liaison avec le mortier, sans glissement.

- Farbe schwarz
- Oberfläche beidseitig gerippt und aufgerauht

- Couleur: noir
- Surface structurée et rugueuse des deux côtés

- Rollenlänge.....25 m
- Dicke ca.....0.3 mm
- Gewicht.....284 g/m²
- Temperaturbeständigkeit.....-50 °C bis +80 °C

- Longueur rouleau.....25 m
- Épais. env.....0.3 mm
- Poids.....284 g/m²
- Températures supportées..... de -50 à 80 °C

Art. Nr. N° d'art.	Breite cm Largeur cm	Typ Type	CHF/RI CHF/rl
10084026	10.0	41201.010	6.20
10084027	12.5	41201.011	7.60
10084028	15.0	41201.012	9.20
10084029	17.5	41201.013	10.70
10084030	20.0	41201.014	12.30
10257074	25.0	41201.015	15.20
10084031	33.7	41201.016	20.70
10206735	100.0	41201.017	62.00



Betontherm Isolationsmatten

Natte isolante pour béton

M103351

- PE Schaumfolie mit zwei Farbschichten

- Mousse PE, 1 face claire et 1 foncée

- Rollenlänge.....55 m

- Longueur rouleau.....55 m

Art. Nr. N° d'art.	Grösse mm Grandeur mm	CHF/m ²
10087537	1450 x 10	5.15



Betonisoliermatten• **STAMISOL® BI**

Die Betonisoliermatte Stamisol® BI ist speziell für den Strassen-, Tunnel-, Brücken-, Tief- sowie Hochbau geeignet.

- mit Weich PVC-Beschichtung
- wirksame Wärmedämmung im Sommer und Winter
- hohe mechanische Festigkeit
- wiederverwendbar
- flexibel und leicht
- wasserdicht
- thermische Isolierung

- Breite	2.6 m
- Länge	10 m
- Dicke	7.5 mm
- Wärmeleitfähigkeit	0.045 W / mK

Art. Nr. N° d'art.	m ² pro Rolle m ² par rouleau	Rollen per Palett Rouleaux par palette	m ² pro Palett m ² par palette	CHF / m ²
10281808	26	9	234	37.40

Natte isolante pour béton• **STAMISOL® BI**

Spécialement étudié pour la construction de routes, de tunnels, d'ouvrages d'art, le génie civil et le bâtiment

- Avec revêtement en mousse PVC souple
- Isolation thermique efficace pour l'été et l'hiver
- Résistance mécanique élevée
- Réutilisable
- Flexible et léger
- Étanche à l'eau
- Isolation thermique

- Largeur	2.6 m
- Longueur	10 m
- Épaisseur	7.5 mm
- Conductivité thermique	0.045 W / mK

**M103354****Asphaltbewehrungen**

Der Glasfaserverbundstoff Tensar GlasstexPatch 880 besteht aus einer selbstklebenden Polymerbitumenbahn mit einer Glasgittergewebe- und Glasvliesstoffeinlage. Unterseitig ist Tensar GlasstexPatch 880 mit einer abziehbaren Trennfolie kaschiert, oberseitig mit Quarzsand bestreut. Durch Tensar GlasstexPatch 880 wird die Armierungswirkung hochmodularer Glasfasern mit der abdichtenden Funktion der Bitumenbahn gekoppelt.

Einsatzgebiete:

Asphaltarmierung, Instandsetzung und Erhaltung von Asphaltbelägen, Einzelrissanierung

- Breite	1.0 m
- Länge	15 m
- Dicke	2.2 mm
- Zugfestigkeit längs / quer	70 / 110 kN / m

Art. Nr. N° d'art.	m ² pro Rolle m ² par rouleau	Rollen per Palett Rouleaux par palette	m ² pro Palett m ² par palette	CHF / m ²
10285258	15	20	300	27.80

Armature pour asphalte

Se présente sous la forme d'un lé adhésif en bitume polymère renforcé de tissu et de feutre en fibre de verre. La face inférieure est munie d'une bande de protection à retirer lors de la pose. Face supérieure avec sable de quartz. Permet de bénéficier à la fois de la haute résistance des fibres de verre et des propriétés d'étanchéification du bitume.

Domaines d'application:

Armature de l'asphalte, réparation et entretien de revêtement en asphalte, réparation individuelle de fissures.

- Largeur	1.0 m
- Longueur	15 m
- Épaisseur	2.2 mm
- Résist. à la traction longit./transvers.	70 / 110 kN / m

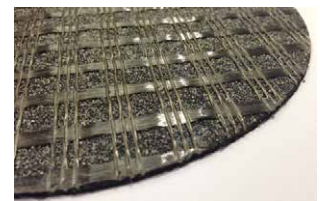
**M103355****Betonschutzmatten**

- PE Schaumfolie mit einer Farbschicht

- Rollenlänge	50 m
---------------------	------

Art. Nr. N° d'art.	Grösse mm Grandeur mm	CHF / m ²
10212860	1500 x 9	4.30

Natte isolante pour béton

- Feuille en mousse PE monochrome

- Longueur rouleau	50 m
--------------------------	------

**M103352**

Frost- und Bautenschutzmatten

Natte de protection pour béton frais

M103353

• Froma FRM 300

ermöglicht das Betonieren bei tiefen Temperaturen, verlangsamt das Abbinden des Betons im Sommer, schützt den Mörtel bei frisch versetzten Randsteinen während der Aushärtungsphase

- Verbundstoff aus 100% Polypropylen-Stapelfasern
- Oberseite mit aufkaschierter hellblauer PE-Folie
- Temperaturverbesserung 5 - 15 °C, je nach Lage und Witterung
- hohe Widerstandsfähigkeit gegen mechanische Beschädigungen
- extra reissfest
- mehrmals verwendbar

- Rollenlänge.....25 m
 - Gewicht300 g / m²
 - Dicke.....3 mm
 - Zugfestigkeit längs / quer.....9 / 12 kN/m

• Froma FRM 300

Permet le bétonnage par basses températures, ralentit la prise du béton en été, protège le mortier pendant la phase de durcissement lors de la pose de bordures de trottoirs

- Matériau composite 100% fibres de polypropylène
- Face supérieure avec film PE contrecollé
- Différence de température sous la natte 5-15 °C selon les cas
- Grande résistance mécanique
- Anti-déchirure
- Réutilisable plusieurs fois

- Longueur rouleau.....25 m
 - Poids300 g / m²
 - Épaisseur.....3 mm
 - Résist. à la traction longit./transvers.9 / 12 kN/m



Art. Nr. N° d'art.	Breite m Largeur m	m ² pro Rolle m ² par rouleau	CHF / m ²
10255453	1.00	25	4.20
10255454	2.00	50	4.20
10255455	4.00	100	4.20

PVC-Randabschlussprofile

Profilé de bordure en PVC

M103326

• STEINFIX

- für Pflastersteine und Gwepplatten
- gerade
- grau

• STEINFIX

- Pour pavés et dalles
- Exécution droite
- Gris

Art. Nr. N° d'art.	Gehwegseite mm Largeur côté chemin mm	Rasenseite mm Largeur côté gazon mm	L m	Bunde m En bottes m	CHF/m
10181825	50	25	2	50	4.00

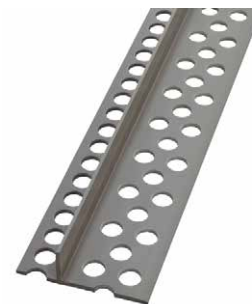

PVC-Randabschlussprofile

Profilé de bordure en PVC

M103327

• STEINFIX

- für Pflastersteine und Gwepplatten
- rund
- grau

• STEINFIX

- Pour pavés et dalles
- Forme ronde
- Gris

Art. Nr. N° d'art.	Gehwegseite mm Largeur côté chemin mm	Rasenseite mm Largeur côté gazon mm	L m	Bunde m En bottes m	CHF/m
10181826	50	25	2	20	5.90



PVC-Randabschlussprofile

Profilé de bordure en PVC

M128675

• STEINFIX netz

- für Pflastersteine und Gwepplatten
- sicherer Halt dank angeschweisstem Netz
- das Annageln entfällt
- über 30 cm breite Netzauflagefläche
- grau

• STEINFIX treillis

- Pour pavés et dalles
- Tenue assurée grâce au treillis soudé
- Ne nécessite pas de clouage
- Largeur minimale de treillis 30 cm
- Gris

- Steghöhe20 mm - Hauteur d'arête20 mm

Art. Nr. N° d'art.	Gehwegseite mm Largeur côté chemin mm	Rasenseite mm Largeur côté gazon mm	L m	Bunde m En bottes m	CHF/m
10299038	50	25	2	20	7.00

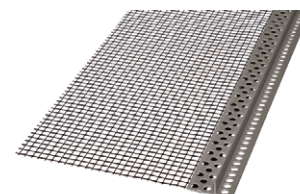

PVC-Randabschlussprofile

Profilé de bordure en PVC

M128676

• STEINFIX netz dim.10

- für Pflastersteine und Gwepplatten
- spezielle geeignet für Feinsteinzeugplatten
- sicherer Halt dank angeschweisstem Netz
- das Annageln entfällt
- über 30 cm breite Netzauflagefläche
- graubeige

• STEINFIX dim. treillis 10

- Pour pavés et dalles
- Particulièrement adapté pour carrelage en grès
- Tenue assurée grâce au treillis soudé
- Ne nécessite pas de clouage
- Largeur minimale de treillis 30 cm
- Gris-beige

- Steghöhe10 mm - Hauteur d'arête10 mm

Art. Nr. N° d'art.	Gehwegseite mm Largeur côté chemin mm	Rasenseite mm Largeur côté gazon mm	L m	Bunde m En bottes m	CHF/m
10299039	50	25	2	20	7.50



Randabschlussprofile

Profilé de bordure

M128677

• STEINFIX stahl

- gerade
- für Flachstahlverlegung
- dunkelgrau

• STEINFIX acier

- Exécution droite
- Pour la pose d'acier plat
- Gris foncé

Art. Nr. N° d'art.	Breite mm Largeur mm	Höhe mm Hauteur mm	L m	Bunde m En bottes m	CHF/m
10299040	110	50	2	12	14.80

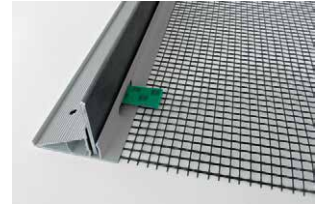

Randabschlussprofile

Profilé de bordure

M128680

• STEINFIX stahl

- rund
- für Flachstahlverlegung
- dunkelgrau

• STEINFIX acier

- Forme ronde
- Pour la pose d'acier plat
- Gris foncé

Art. Nr. N° d'art.	Breite mm Largeur mm	Höhe mm Hauteur mm	L m	Bunde m En bottes m	CHF/m
10299041	110	50	2	12	16.80



Tiefbau

Génie civil

Sottostrutture

Stützgitterkonstruktionen, Erosionsschutz
Grilles de soutènement, protection anti-érosion
Griglie di sostegno, protezione antierosione

ab Seite 188 | dès page 188

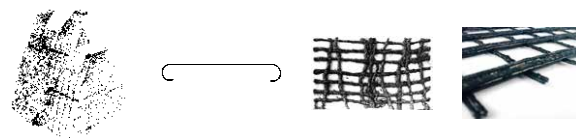

Steinkörbe
Gabions
Gabbioni

ab Seite 192 | dès page 192

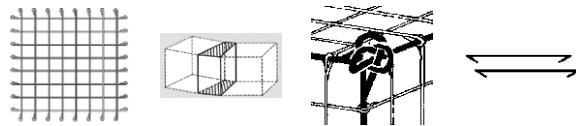

Spiwell-Systeme
Systèmes Spiwell
Tubi flessibili Spiwell

ab Seite 199 | dès page 199



Wasserabschläge, Weideroste, Mörtel
Rigoles pour chemins, passages canadiens, mortiers
Evacuazione acque, griglie per passaggio bestiame, malte

ab Seite 200 | dès page 200



Das Stützsystem

Die Stützgitterkonstruktion ermöglicht:

- in vielen Fällen den Ersatz von massiven Betonkonstruktionen oder Raumgitterwänden
- eine optimale Einpassung in die Landschaft ohne sichtbare Bauteile
- den Aufbau vollflächig begrünbarer Stützbauwerke mit einer Böschungsneigung von 60°
- zusätzlich zur Grasbegrünung den Einbau von Busch- oder Heckenanlagen
- ebene Böschungsfächen die bei Grasbegrünung auch eine maschinelle Bewirtschaftung (Abmähen) erlauben.
- die Verwendung von an Ort gewonnenem Bodenmaterial als Hauptbaustoff
- den Einbau mit normalen Erdbaugeräten durch jede Bauunternehmung
- für den Unternehmer hohe Einbauleistungen mit wenig Personal

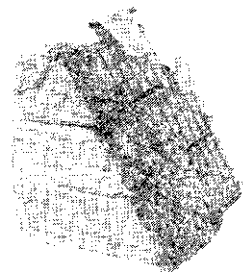
**Le système de soutènement**

Le treillis de soutènement permet:

- d'éviter la construction d'ouvrages en béton massif ou de parois en éléments de béton
- l'intégration optimale dans le paysage sans éléments de construction apparents
- l'édification d'ouvrages de soutènement entièrement végétalisés, avec pente de 60°
- la végétalisation par engazonnement, plantation d'arbustes, haies, ou buissons
- surfaces de talus parfaitement planes, pouvant être fauchés mécaniquement
- l'utilisation de la terre des terrassements comme matériau de construction
- la mise en oeuvre avec les engins de terrassement courants
- la réalisation d'ouvrages performants avec un personnel restreint



Das Stützsystem

- Die Armierungsvliese wirken als Zugglieder im Boden und weisen zu diesem Zweck eine hohe Festigkeit bei geringer Dehnung auf. Sie werden lagenweise horizontal mit der statisch erforderlichen Armierungsbreite in das Erdmaterial eingelegt. Die verwendeten Spezialvliese bieten gegenüber Geweben den Vorteil der Transmissivität (Durchlässigkeit in der Ebene). Jede Armierungslage wirkt daher als Drainageschicht.
- Das Vegetationsvlies wird an der Front eingebaut und ist speziell für die Aufgaben des Erosionsschutzes und der Begrünung (Haftunterlage für die Vegetationsschicht mit Nasssaat, gute Durchwurzelbarkeit) konzipiert.
- Das Stützgitter ist eine reine Einbauhilfe. Es ermöglicht den Aufbau einer ebenen, masshaltigen Oberfläche, die auch den maschinellen Unterhalt am Bauwerk erlaubt. Mit dem Gitter, das mit Abspannhaken winkelgetreu gehalten wird, ist eine einwandfreie Verdichtung bis an die Front möglich. Das Gitter hat dabei keine permanente statische Funktion, weshalb seine Korrosion hingenommen werden darf.

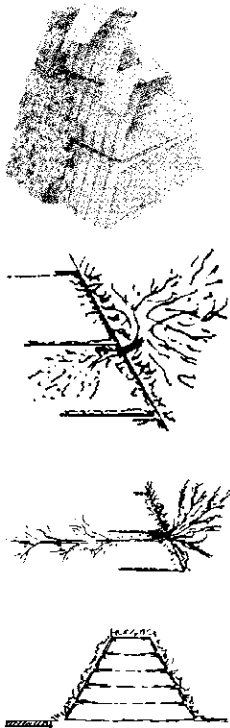

Le système de soutènement

- Les non-tissés d'armature agissent en tant qu'éléments de traction dans le sol. Ils ont une haute résistance et leur allongement reste faible. Ils sont mis en oeuvre horizontalement entre des couches de terre séparées de 50 cm. Ces non-tissés spéciaux ont l'avantage de la transmissivité (perméabilité dans le plan), ce qui n'est pas le cas avec les nattes tissées. Chaque couche d'armature agit, de ce fait, comme une couche de drainage.
- Les non-tissés de végétation sont mis en oeuvre sur le devant (face visible) et servent d'une part comme protection contre l'érosion, et d'autre part comme couche de support pour l'enracinement par aspersion. La pénétration des racines est ainsi facilitée.
- Le treillis de soutènement sert uniquement à la mise en oeuvre. Il permet la création d'une surface plane en maintenant l'angle de pente du talus conforme au gabarit, de même que l'entretien mécanique de l'ouvrage. Maintenu par des crochets d'ancrage dans le talus, le treillis rend possible un compactage impeccable jusqu'au bord de la face extérieure. Il n'a de ce fait pas de fonction statique durable, et sa corrosion n'entraîne aucune conséquence.



Stützgitter

Grille de soutènement

M103314

- abgebogen
- 1 Gitter = 2.5 m² Ansichtsfläche

- Forme coudée
- 1 grille = 2.5 m² du surface visible

Art. Nr. N° d'art.	Ausführung Exécution	Länge mm Longueur mm	Höhe mm Hauteur mm	CHF/Stk CHF/pce
10013979	roh / Brut	5000	500	84.50
10013980	feuerverzinkt / zingué au feu	5000	500	126.20

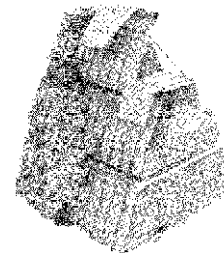

Baupaket bestehend aus:

- Stützgitter roh oder verzinkt
- Ein Baupaket ergibt 2.50 m² vertikal gemessene Ansichtsfläche.

Paquet de construction comprenant:

- Grille de soutènement acier brut ou zingué
- Un paquet de construction donne 2.50 m² de surface visible verticale.

Abspannhaken

Crochet d'ancrage

M103315

- aus Armierungsstahl

- En acier d'armature

Art. Nr. N° d'art.	Ausführung Exécution	Dicke mm Épaisseur mm	CHF/Stk CHF/pce
10013981	roh / Brut	10	1.30
10013982	feuerverzinkt / zingué au feu	10	2.91

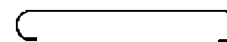

Geogitter

Géogrille

M103302

Fortrac - Geogitter zum Bewehren von Fundamentalschichten, über steilen Böschungen und Stützsystemen

Géogrille Fortrac pour l'armature de couches de fondation, systèmes de soutènement et talus très pentus

- Rohstoff PET mit Schutzummantelung
- Farbe schwarz
- dehnsteif, kriecharm und formstabil

- Matériau: PET avec revêtement de protection
- Couleur: noir
- Faible déformation sous contrainte, faible fluage

- Maschenweite.....35 / 35 mm
- Rollenlänge.....50 m
- Mailles.....35 / 35 mm
- Longueur rouleau.....50 m

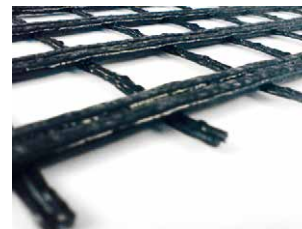

Art. Nr. N° d'art.	Typ Type	Breite m Largeur m	Zugfestigkeit längs / quer kN/m Résist. à la traction longit./transvers. kN/m	Höchstzugkraftdehnung längs / quer % Allongement élastique max longit./transvers. %	pro Rolle m ² Par rouleau m ²	kg/RL kg/rl.	CHF/m ²
10254857	40/40-35	5.00	40 / 40	10 / 10	250	80	4.40

Erosionsschutzmatten

Natte anti-érosion

M103313

• Enkamat®

• Enkamat®

Geokunststoff zum Erosionsschutz

Matière géo-synthétique de protection contre l'érosion

- Polymer schwarz

- Ploymère noir

- Gewicht.....400 g / m²
- Dicke.....20 mm
- Poids.....400 g / m²
- Épaisseur.....20 mm

Art. Nr. N° d'art.	Breite m Largeur m	pro Rolle m Par rouleau m	kg/RL kg/rl.	CHF/m ²
10259676	1	100	40	7.90



Erosionsschutznetze aus Jute

Filet de protection contre l'érosion, en jute

Ein Naturprodukt für die Natur

Un produit naturel pour le respect de la nature



Dient als Erosionsschutz bei der Begrünung von Böschungen aller Art und von Bach-, Fluss- und Seeufern.

Protection efficace contre l'érosion lors d'ensemencement par aspersion de talus et pentes de toutes sortes, berges de ruisseaux, rivières et rives des lacs.

Das schwere, grobmaschige Netz passt sich den Unebenheiten des Geländes gut an. Jute ist umweltfreundlich (100% biologisch abbaubar) und verrottet innerhalb von 1 - 2 Jahren.

Le lourd filet à mailles grossières s'adapte bien aux inégalités du terrain. 100% biodégradable, la jute répond au souci de protection de l'environnement. Elle se putréfie en l'espace de 1 à 2 ans.

Es wird mit Stahl-Agraffen am Boden befestigt.

Elle se fixe au sol par des agrafes en acier.

Erosionsschutznetze aus Jute

Filet de protection contre l'érosion, en jute

M103324

• **TRICON SOIL SAVER® Jute**

• **TRICON SOIL SAVER® Jute**

- Breite 1.22 m
- Länge 50 m
- Fläche 61 m²
- Material 100% Jute
- Gewicht 500 g / m²
- Maschen ~15 x 20 mm
- Anteil offene Fläche ~65 %
- Rollenlänge 50 m

- Largeur 1.22 m
- Longueur 50 m
- Surface 61 m²
- Matière 100 % en jute
- Poids 500 g / m²
- Mailles ~15 x 20 mm
- Proportion surface libre ~65 %
- Longueur rouleau 50 m

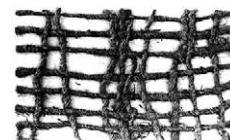

Art. Nr. N° d'art.	Abmessung m Dimensions m	Verpackung m ² Emballage m ²	Typ Type	CHF/m ²
10014058	1.22 x 50	61	60040.002	3.15

Agraffen

Agrafes

M103325

- zur Befestigung von Erosionsschutznetzen
- in Kartons à 250 Stück (2 bis 3 Stück pro m²)
- Drahtstärke 3 mm

- Pour fixer les filets de protection contre l'érosion
- En cartons de 250 pièces (2 à 3 pièces au m²)
- Épaisseur du fil 3 mm

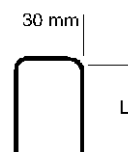

Art. Nr. N° d'art.	Länge mm Longueur mm	Typ Type	CHF/Stk CHF/pce
10014059	150	60049.001	0.35
10014060	230	60049.002	0.55

Drahtschotterkörbe

Baukastensystem h+s

sind umweltfreundlich, zuverlässig und kostensparend.

Ein h+s Bauwerk lässt sich völlig seiner natürlichen Umgebung anpassen. Es bleibt wasserdurchlässig und kann auch bepflanzt oder begrünt werden.

Ein Fundament bis auf Frosttiefe muss erstellt werden.

Das h+s System bietet vielfältige Gestaltungsmöglichkeiten für jeden Zweck und jede Geländeform.

Einsatzmöglichkeiten:

für Stützmauern aller Art

- im Strassen- und Wegebau
- für Lärmschutz- und Bahndämme
- für Uferverbauungen, Bach- und Flussbettkorrekturen
- für Lawinerverbauungen und Steinschlagsicherungen
- für Rutschhangsanierungen und Weinbergterassierungen für Garten- und Naturschutzbauten, usw.

... und so einfach und rasch wird montiert!

Mit einer einzigen, soliden Steckschliesse werden bis vier Gittermatten (Korbwände, -böden, oder -deckel) gleichzeitig verbunden (monolithische Wirkung).

Alle Steckschliessen sitzen unverrückbar fest.

Verlangen Sie die ausführliche Broschüre: "Tipps für die einfache und rasche Montage"

Gabions

Système modulaire h+s

Ces gabions sont écologiques, éprouvés et économiques.

Un ouvrage h+s s'adapte parfaitement à son environnement naturel. Il reste perméable à l'eau et peut être arborisé ou végétalisé.

Une fondation jusqu'à profondeur de gel est nécessaire.

Le système h+s offre des multiples possibilités pour chaque usage et pour toutes les conditions topographiques.

Possibilités d'application:

murs de soutènement en tous genres:

- construction de routes et de chemins
- murs antibruit et remblais, voies ferrées
- consolidation de rives et correction de cours d'eau
- pare-avalanches, mesures anti chutes de pierres
- contre les glissements de terrain, terrassements viticoles
- jardins, ouvrages de protection de la nature, etc.

... et un montage tellement simple et rapide!

On assemble simultanément jusqu'à quatre nattes de treillis (parois, fond, ou partie supérieure du gabion) au moyen d'un seul élément de fermeture très solide (effet monolithique).

Le démontage ultérieur des éléments de fermeture est impossible.

Demandez la brochure complète: "Conseils de mise en oeuvre pour une pose simple et rapide".

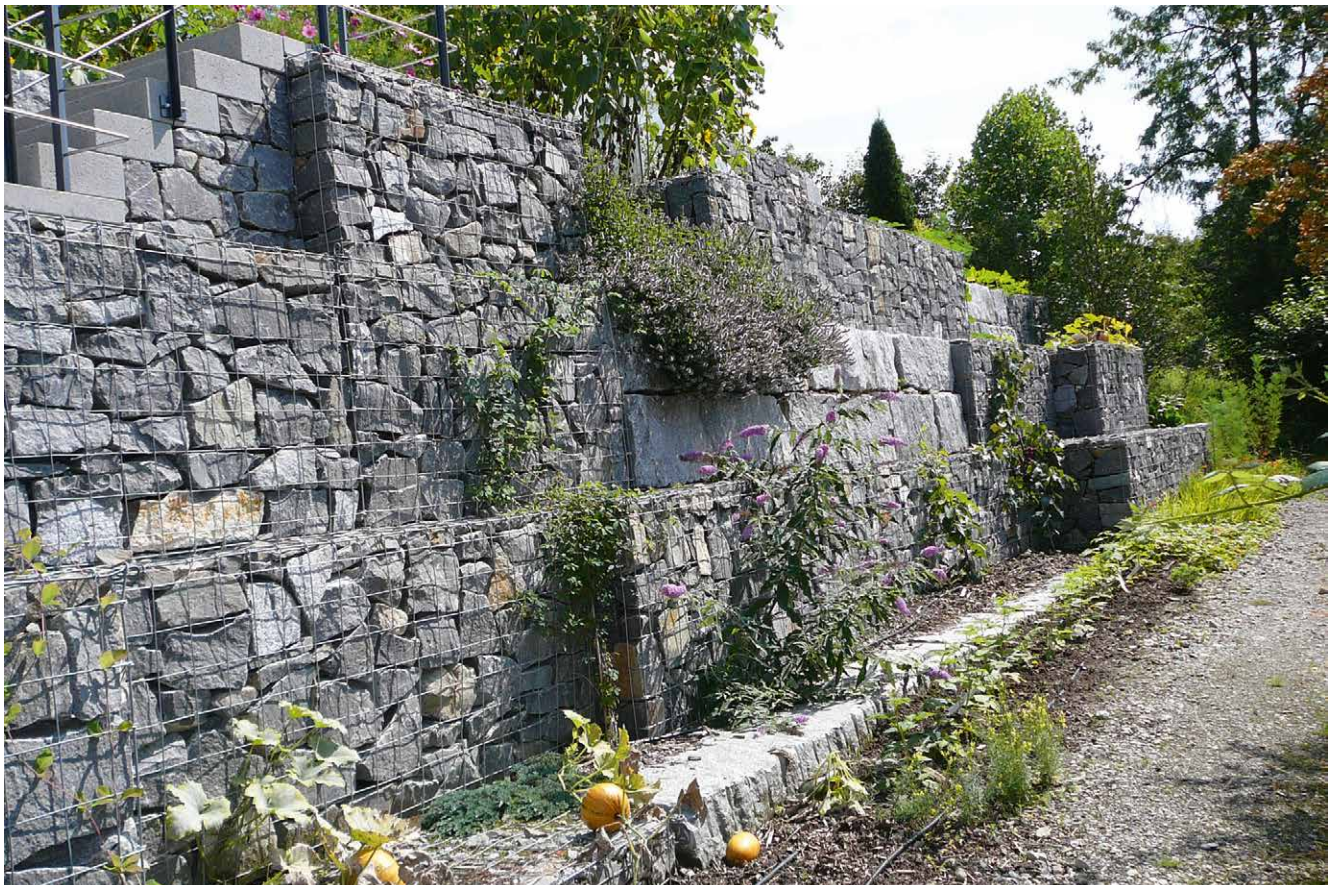

Steinkörbe System h+s

komplett montiert

Gabion, système h+s

Complètement monté

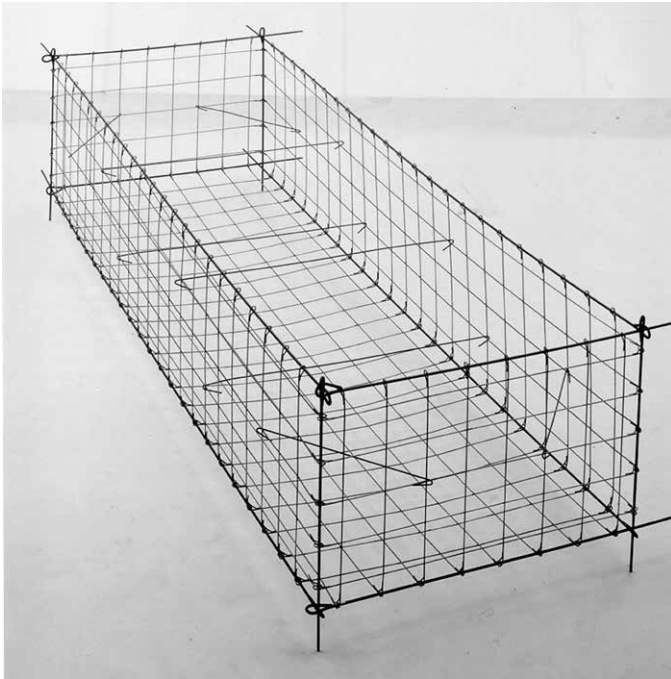
**Gittermatten**

- Typ B
- für Steinkörbe System h+s
- aus Stahldraht aluverzinkt
- punktgeschweisst
- mit Ösen an allen Seiten

Panneau

- Type B
- Pour gabions système h+s
- En fil d'acier zingué aluminium
- Soudé point par point
- Avec boucles sur tous les côtés

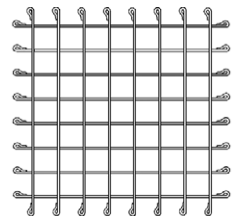
M103316

Art. Nr. N° d'art.	Länge mm Longueur mm	Breite mm Largeur mm	Draht Ø mm Ø du fil mm	Maschen mm Mailles mm	CHF/Stk CHF/pce
10013988	3000	1000	3.8	125x125	35.00
10013989		600	3.8	125x125	27.50
10013990	2000	1000	3.8	125x125	25.00
10013991		600	3.8	125x125	20.10
10013992	1600	1000	3.8	125x125	21.20
10013993		600	3.8	125x125	17.20
10013994	1000	1000	3.8	125x125	14.90
10013995		600	3.8	125x125	11.20
10013996	600	600	3.8	125x125	9.70

Steinkörbe, Baukasten-System h+S

Gabions, système modulaire h+s



für komplette Körbe Typ B 3.8 mm pour gabions complets type B 3.8 mm	M103316 Gittermatten Typ B 3.8 mm Panneaux type B 3.8 mm		M103322 Steckschliessen 6 mm Fermoirs 6 mm						M103323 Distanzhalter 5 mm Distanceur 5 mm										
	Art-Nr. / N° d'art.	35.00	27.45	25.00	20.05	21.20	17.15	14.90	11.15	9.70	4.30	3.25	2.85	2.15	1.75	1.90	1.40	1.10	1.00
Abmessungen mm																			
Dimensions mm																			
3000 x 3000 x 1000	568.20	3000 x 3000 x 1000	2000 x 2000 x 1000	2000 x 2000 x 600	1600 x 1600 x 1000	1600 x 1600 x 600	1000 x 1000 x 1000	1000 x 1000 x 600	600 x 600 x 600	3000	2000	1600	1000	600	1600	1000	600	480	
3000 x 2000 x 1000	396.30	3000 x 2000 x 1000	2000 x 2000 x 1000	2000 x 2000 x 600	1600 x 1600 x 1000	1600 x 1600 x 600	1000 x 1000 x 1000	1000 x 1000 x 600	600 x 600 x 600	12	4	8	24	24	1600	1000	600	480	
3000 x 1600 x 1000	318.40	3000 x 1600 x 1000	2000 x 2000 x 1000	2000 x 2000 x 600	1600 x 1600 x 1000	1600 x 1600 x 600	1000 x 1000 x 1000	1000 x 1000 x 600	600 x 600 x 600	6	4	8	16	16	1000	600	480		
3000 x 1000 x 1000	224.20	3000 x 1000 x 1000	2000 x 2000 x 1000	2000 x 2000 x 600	1600 x 1600 x 1000	1600 x 1600 x 600	1000 x 1000 x 1000	1000 x 1000 x 600	600 x 600 x 600	4	4	8	8	8	1000	600	480		
3000 x 1000 x 600	190.00	3000 x 1000 x 600	2000 x 2000 x 1000	2000 x 2000 x 600	1600 x 1600 x 1000	1600 x 1600 x 600	1000 x 1000 x 1000	1000 x 1000 x 600	600 x 600 x 600	4	4	8	8	8	1000	600	480		
3000 x 600 x 1000	196.80	3000 x 600 x 1000	2000 x 2000 x 1000	2000 x 2000 x 600	1600 x 1600 x 1000	1600 x 1600 x 600	1000 x 1000 x 1000	1000 x 1000 x 600	600 x 600 x 600	4	4	8	8	8	1000	600	480		
3000 x 600 x 600	168.80	3000 x 600 x 600	2000 x 2000 x 1000	2000 x 2000 x 600	1600 x 1600 x 1000	1600 x 1600 x 600	1000 x 1000 x 1000	1000 x 1000 x 600	600 x 600 x 600	4	4	8	8	8	1000	600	480		
2000 x 2000 x 1000	314.40	2000 x 2000 x 1000	2000 x 2000 x 1000	2000 x 2000 x 600	1600 x 1600 x 1000	1600 x 1600 x 600	1000 x 1000 x 1000	1000 x 1000 x 600	600 x 600 x 600	7	10	6	12	12	1600	1000	600	480	
2000 x 1600 x 1000	242.30	2000 x 1600 x 1000	2000 x 1600 x 1000	2000 x 1600 x 600	1600 x 1600 x 1000	1600 x 1600 x 600	1000 x 1000 x 1000	1000 x 1000 x 600	600 x 600 x 600	2	4	4	8	8	8	6	8		
2000 x 1000 x 1000	177.20	2000 x 1000 x 1000	2000 x 1000 x 1000	2000 x 1000 x 600	1600 x 1600 x 1000	1600 x 1600 x 600	1000 x 1000 x 1000	1000 x 1000 x 600	600 x 600 x 600	4	4	8	8	8	8	6	8		
2000 x 1000 x 600	149.60	2000 x 1000 x 600	2000 x 1000 x 600	2000 x 1000 x 300	1600 x 1600 x 600	1600 x 1600 x 300	1000 x 1000 x 600	1000 x 1000 x 300	600 x 600 x 600	2	4	4	8	8	8	6	8		
2000 x 600 x 1000	155.60	2000 x 600 x 1000	2000 x 600 x 1000	2000 x 600 x 600	1600 x 1600 x 600	1600 x 1600 x 300	1000 x 1000 x 600	1000 x 1000 x 300	600 x 600 x 600	2	4	4	8	8	8	6	8		
2000 x 600 x 600	133.90	2000 x 600 x 600	2000 x 600 x 600	2000 x 600 x 300	1600 x 1600 x 600	1600 x 1600 x 300	1000 x 1000 x 600	1000 x 1000 x 300	600 x 600 x 600	4	4	8	8	8	8	6	8		
1600 x 1000 x 1000	157.60	1600 x 1000 x 1000	1600 x 1000 x 1000	1600 x 1000 x 600	1200 x 1200 x 1000	1200 x 1200 x 600	800 x 800 x 1000	800 x 800 x 600	600 x 600 x 600	4	4	8	8	8	8	6	8		
1600 x 1000 x 600	133.20	1600 x 1000 x 600	1600 x 1000 x 600	1600 x 1000 x 300	1200 x 1200 x 600	1200 x 1200 x 300	800 x 800 x 600	800 x 800 x 300	600 x 600 x 600	2	4	4	8	8	8	6	8		
1600 x 600 x 1000	138.40	1600 x 600 x 1000	1600 x 600 x 1000	1600 x 600 x 600	1200 x 1200 x 600	1200 x 1200 x 300	800 x 800 x 600	800 x 800 x 300	600 x 600 x 600	2	4	4	8	8	8	6	8		
1600 x 600 x 600	119.60	1600 x 600 x 600	1600 x 600 x 600	1600 x 600 x 300	1200 x 1200 x 600	1200 x 1200 x 300	800 x 800 x 600	800 x 800 x 300	600 x 600 x 600	4	4	8	8	8	8	6	8		
1000 x 1000 x 1000	126.80	1000 x 1000 x 1000	1000 x 1000 x 1000	1000 x 1000 x 600	800 x 800 x 1000	800 x 800 x 600	600 x 600 x 1000	600 x 600 x 600	600 x 600 x 600	6	12	8	12	8	2	8			
1000 x 1000 x 600	104.40	1000 x 1000 x 600	1000 x 1000 x 600	1000 x 1000 x 300	800 x 800 x 600	800 x 800 x 300	600 x 600 x 600	600 x 600 x 300	600 x 600 x 600	2	4	4	8	8	1	4			
1000 x 600 x 1000	108.80	1000 x 600 x 1000	1000 x 600 x 1000	1000 x 600 x 600	800 x 800 x 600	800 x 800 x 300	600 x 600 x 600	600 x 600 x 300	600 x 600 x 600	2	4	4	8	8	4	2			
1000 x 600 x 600	91.70	1000 x 600 x 600	1000 x 600 x 600	1000 x 600 x 300	800 x 800 x 600	800 x 800 x 300	600 x 600 x 600	600 x 600 x 300	600 x 600 x 600	4	4	8	8	8	4	1			
600 x 600 x 600	83.20	600 x 600 x 600	600 x 600 x 600	600 x 600 x 300	800 x 800 x 600	800 x 800 x 300	600 x 600 x 600	600 x 600 x 300	600 x 600 x 600	6	12	8	12	8	4				

Steinkörbe, Baukasten-System h+S

Gabions, système modulaire h+s



für komplette Körbe Typ A 4.5 mm pour gabions complets type A 4.5 mm	M103317 Gittermatten Typ A 4.5 mm Panneaux type A 4.5 mm		M103322 Steckschlüssen 6 mm Fermoirs 6 mm								M103323 Distanzhalter 5 mm Distanceur 5 mm									
	Art-Nr. / N° d'art.	CHF	10013997	10013998	10013999	10014000	10014001	10014002	10014003	10014004	10014005	4.30	3.25	2.85	2.15	1.75	1.90	1.40	1.10	1.00
Abmessungen mm																				
Dimensions mm																				
3000 x 3000 x 1000	706.90	3000 x 3000 x 1000	10	3000 x 2000 x 1000	2000 x 2000 x 600	1600 x 1600 x 600	1000 x 1000 x 600	1000 x 1000 x 600	1000 x 1000 x 600	1000 x 1000 x 600	3000	2000	1600	1000	600	1600	1000	600	24	480
3000 x 2000 x 1000	492.55	3000 x 2000 x 1000	7	3000 x 1000 x 1000	2000 x 1000 x 600	1600 x 1000 x 600	1000 x 1000 x 600	1000 x 1000 x 600	1000 x 1000 x 600	1000 x 1000 x 600	12	4	8	8	6	10	16	16	8	16
3000 x 1600 x 1000	392.30	3000 x 1600 x 1000	2	3000 x 1000 x 1000	2000 x 1000 x 600	1600 x 1000 x 600	1000 x 1000 x 600	1000 x 1000 x 600	1000 x 1000 x 600	1000 x 1000 x 600	4	8	8	4	4	8	8	8	8	8
3000 x 1000 x 1000	278.00	3000 x 1000 x 1000	4	3000 x 1000 x 600	2000 x 1000 x 600	1600 x 1000 x 600	1000 x 1000 x 600	1000 x 1000 x 600	1000 x 1000 x 600	1000 x 1000 x 600	4	4	4	4	4	4	4	4	4	4
3000 x 1000 x 600	237.30	3000 x 1000 x 600	2	3000 x 600 x 1000	2000 x 600 x 1000	1600 x 600 x 1000	1000 x 600 x 1000	1000 x 600 x 1000	1000 x 600 x 1000	1000 x 600 x 1000	4	4	4	4	4	4	4	4	4	8
3000 x 600 x 1000	244.10	3000 x 600 x 1000	2	2000 x 600 x 600	2000 x 600 x 600	1600 x 600 x 600	1000 x 600 x 600	1000 x 600 x 600	1000 x 600 x 600	1000 x 600 x 600	4	4	4	4	4	4	4	4	4	4
3000 x 600 x 600	211.80	3000 x 600 x 600	4	2000 x 2000 x 1000	2000 x 2000 x 1000	1600 x 2000 x 1000	1000 x 2000 x 1000	1000 x 2000 x 1000	1000 x 2000 x 1000	1000 x 2000 x 1000	4	10	6	6	8	12	12	16	16	4
2000 x 2000 x 1000	385.80	2000 x 2000 x 1000	7	2000 x 1600 x 1000	2000 x 1600 x 1000	1600 x 1600 x 1000	1000 x 1600 x 1000	1000 x 1600 x 1000	1000 x 1600 x 1000	1000 x 1600 x 1000	4	6	4	4	8	8	8	8	8	8
2000 x 1600 x 1000	296.30	2000 x 1600 x 1000	2	2000 x 1000 x 1000	2000 x 1000 x 1000	1600 x 1000 x 1000	1000 x 1000 x 1000	1000 x 1000 x 1000	1000 x 1000 x 1000	1000 x 1000 x 1000	4	4	8	8	8	6	6	8	8	8
2000 x 1000 x 1000	216.80	2000 x 1000 x 1000	4	2000 x 1000 x 600	2000 x 1000 x 600	1600 x 1000 x 600	1000 x 1000 x 600	1000 x 1000 x 600	1000 x 1000 x 600	1000 x 1000 x 600	4	4	4	4	4	3	3	4	4	4
2000 x 1000 x 600	184.00	2000 x 1000 x 600	2	2000 x 600 x 1000	2000 x 600 x 1000	1600 x 600 x 1000	1000 x 600 x 1000	1000 x 600 x 1000	1000 x 600 x 1000	1000 x 600 x 1000	4	4	4	4	4	6	6	8	8	8
2000 x 600 x 1000	190.00	2000 x 600 x 1000	2	2000 x 600 x 600	2000 x 600 x 600	1600 x 600 x 600	1000 x 600 x 600	1000 x 600 x 600	1000 x 600 x 600	1000 x 600 x 600	4	4	4	4	4	3	3	4	4	4
2000 x 600 x 600	165.30	2000 x 600 x 600	4	1600 x 1000 x 1000	1600 x 1000 x 1000	1200 x 1000 x 1000	1000 x 1000 x 1000	1000 x 1000 x 1000	1000 x 1000 x 1000	1000 x 1000 x 1000	4	4	8	8	8	4	4	8	8	8
1600 x 1000 x 1000	191.60	1600 x 1000 x 1000	4	1600 x 1000 x 600	1600 x 1000 x 600	1200 x 1000 x 600	1000 x 1000 x 600	1000 x 1000 x 600	1000 x 1000 x 600	1000 x 1000 x 600	4	4	4	4	4	2	2	4	4	4
1600 x 1000 x 600	162.70	1600 x 1000 x 600	2	1600 x 600 x 1000	1600 x 600 x 1000	1200 x 600 x 1000	1000 x 600 x 1000	1000 x 600 x 1000	1000 x 600 x 1000	1000 x 600 x 1000	4	4	4	4	4	2	2	4	4	4
1600 x 600 x 1000	167.90	1600 x 600 x 1000	2	1600 x 600 x 600	1600 x 600 x 600	1200 x 600 x 600	1000 x 600 x 600	1000 x 600 x 600	1000 x 600 x 600	1000 x 600 x 600	4	4	4	4	4	2	2	4	4	4
1600 x 600 x 600	146.80	1600 x 600 x 600	4	1000 x 1000 x 1000	1000 x 1000 x 1000	800 x 1000 x 1000	600 x 1000 x 1000	600 x 1000 x 1000	600 x 1000 x 1000	600 x 1000 x 1000	4	4	8	8	8	2	2	4	4	4
1000 x 1000 x 1000	152.00	1000 x 1000 x 1000	6	1000 x 1000 x 600	1000 x 1000 x 600	800 x 1000 x 600	600 x 1000 x 600	600 x 1000 x 600	600 x 1000 x 600	600 x 1000 x 600	12	12	8	8	8	2	2	8	8	8
1000 x 1000 x 600	124.20	1000 x 1000 x 600	2	1000 x 600 x 1000	1000 x 600 x 1000	800 x 600 x 1000	600 x 600 x 1000	600 x 600 x 1000	600 x 600 x 1000	600 x 600 x 1000	8	8	4	4	4	1	1	4	4	4
1000 x 600 x 1000	128.60	1000 x 600 x 1000	2	1000 x 600 x 600	1000 x 600 x 600	800 x 600 x 600	600 x 600 x 600	600 x 600 x 600	600 x 600 x 600	600 x 600 x 600	8	8	4	4	4	2	2	8	8	8
1000 x 600 x 600	121.90	1000 x 600 x 600	2	600 x 600 x 1000	600 x 600 x 1000	400 x 600 x 1000	300 x 600 x 1000	300 x 600 x 1000	300 x 600 x 1000	300 x 600 x 1000	4	4	4	4	4	1	1	4	4	4
600 x 600 x 600	98.80	600 x 600 x 600	6								6	6	12	12	12	12	12	12	12	4

Gittermatten

- Typ A
- für Steinkörbe System h+s
- aus Stahldraht aluverzinkt
- punktgeschweisst
- mit Ösen an allen Seiten

Art. Nr. N° d'art.	Länge mm Longueur mm	Breite mm Largeur mm	Draht Ø mm Ø du fil mm	Maschen mm Mailles mm	CHF/Stk CHF/pce
10013997	3000	1000	4.5	125x125	46.40
10013998		600	4.5	125x125	36.90
10013999	2000	1000	4.5	125x125	32.80
10014000		600	4.5	125x125	26.60
10014001	1600	1000	4.5	125x125	27.60
10014002		600	4.5	125x125	22.70
10014003	1000	1000	4.5	125x125	19.10
10014004		600	4.5	125x125	14.00
10014005	600	600	4.5	125x125	12.30

Achtung:
Produktionsbedingt sind die effektiven Masse:
1625 mm (statt 1600 mm) und 625 mm (statt 600 mm).

Panneau

- Type A
- Pour gabions système h+s
- En fil d'acier zingué aluminium
- Soudé point par point
- Avec boucles sur tous les côtés

Attention:
Pour des raisons de production, les mesures effectives sont
1625 mm (au lieu de 1600 mm) et 625 mm (au lieu de 600 mm).

M103317

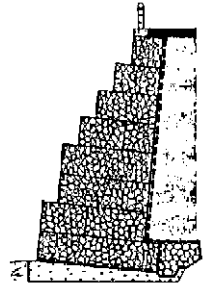
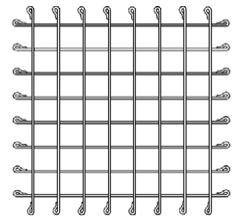

Gittermatten

- Typ A
- für Abfluss-Sektionen
- für Steinkörbe System h+s
- aus Stahldraht aluverzinkt
- punktgeschweisst
- mit Ösen an allen Seiten

Art. Nr. N° d'art.	Länge mm Longueur mm	Breite mm Largeur mm	Draht Ø mm Ø du fil mm	Maschen mm Mailles mm	CHF/Stk CHF/pce
10014007	2060	1000	4.5	125x125	58.10
10014008	1000	500	4.5	125x125	12.30

Panneau

- Type A
- Pour sections d'écoulement
- Pour gabions système h+s
- En fil d'acier zingué aluminium
- Soudé point par point
- Avec boucles sur tous les côtés

M103318

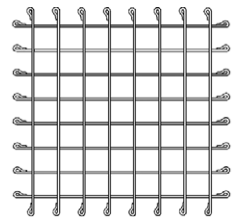

Gittermatten

- Typ B
- für Radienbildung
- für Steinkörbe System h+s
- aus Stahldraht aluverzinkt
- punktgeschweisst
- mit Ösen an allen Seiten

Art. Nr. N° d'art.	Länge mm Longueur mm	Breite mm Largeur mm	Draht Ø mm Ø du fil mm	Maschen mm Mailles mm	CHF/Stk CHF/pce
10014009	1000	600/250*	3.8	125x125	41.50
10014010		250	3.8	125x125	11.20
10014011	600	600/250*	3.8	125x125	36.70
10014012		250	3.8	125x125	9.70

*trapezförmig geschnitten
Achtung:
Produktionsbedingt sind die effektiven Masse:
625 mm (statt 600 mm).

Panneau

- Type B
- Pour constitution de courbes
- Pour gabions système h+s
- En fil d'acier zingué aluminium
- Soudé point par point
- Avec boucles sur tous les côtés

*coupé en forme trapézoïdale
Attention:
Pour des raisons de production, les mesures effectives sont
625 mm (au lieu de 600 mm).

M103319

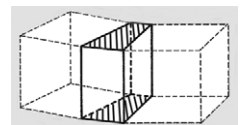

Komplette Kurve mit Radialelementen**Courbe complète avec éléments radiaux**

(Decke des unteren Korbes = Boden des oberen Korbes)

(dessus du gabion inférieur = fond du gabion supérieur)

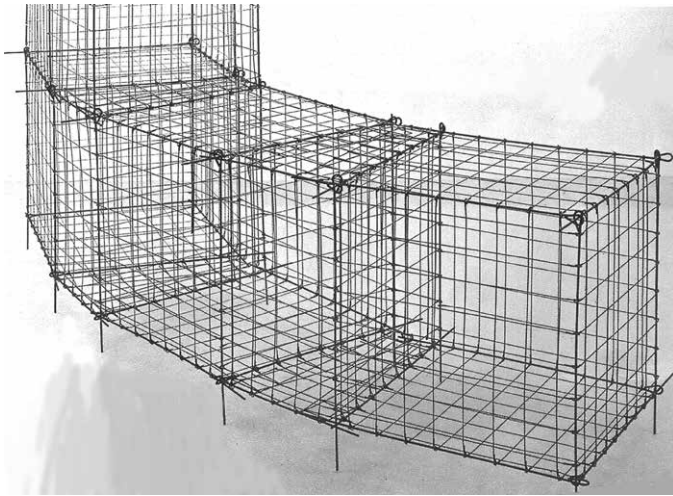
**Frontmatten****Panneau frontal****M103320**

- Typ BE
- für feines Füllgut
- für Steinkörbe System h+s
- aus Stahldraht aluverzinkt
- punktgeschweisst
- mit Ösen an allen Seiten

- Type BE
- Pour matériaux fins
- Pour gabions système h+s
- En fil d'acier zingué aluminium
- Soudé point par point
- Avec boucles sur tous les côtés

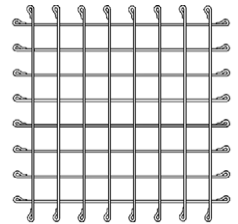

Art. Nr. N° d'art.	Länge mm Longueur mm	Breite mm Largeur mm	Draht Ø mm Ø du fil mm	Maschen mm Mailles mm	CHF/Stk CHF/pce
10014013	3000	1000	3.8	62.5 x 125	50.40
10014014		600	3.8	62.5 x 125	40.30
10014015	2000	1000	3.8	62.5 x 125	35.10
10014016		600	3.8	62.5 x 125	28.40
10014017	1600	1000	3.8	62.5 x 125	29.20
10014018		600	3.8	62.5 x 125	23.90
10014019	1000	1000	3.8	62.5 x 125	19.60
10014020		600	3.8	62.5 x 125	16.40
10014021	600	600	3.8	62.5 x 125	12.00

Frontmatten**Panneau frontal****M103321**

- Typ AE
- für feines Füllgut
- für Steinkörbe System h+s
- aus Stahldraht aluverzinkt
- punktgeschweisst
- mit Ösen an allen Seiten

- Type AE
- Pour matériaux fins
- Pour gabions système h+s
- En fil d'acier zingué aluminium
- Soudé point par point
- Avec boucles sur tous les côtés

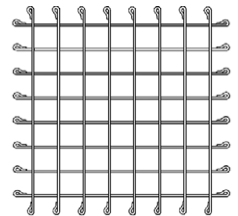

Art. Nr. N° d'art.	Länge mm Longueur mm	Breite mm Largeur mm	Draht Ø mm Ø du fil mm	Maschen mm Mailles mm	CHF/Stk CHF/pce
10014022	3000	1000	4.5	62.5 x 125	70.30
10014023		600	4.5	62.5 x 125	54.50
10014024	2000	1000	4.5	62.5 x 125	48.50
10014025		600	4.5	62.5 x 125	38.10
10014026	1600	1000	4.5	62.5 x 125	40.30
10014027		600	4.5	62.5 x 125	31.80
10014028	1000	1000	4.5	62.5 x 125	26.60
10014029		600	4.5	62.5 x 125	21.50
10014030	600	600	4.5	62.5 x 125	15.40

Achtung:
Produktionsbedingt sind die effektiven Masse:
1625 mm (statt 1600 mm) und 625 mm (statt 600 mm).

Attention:
Pour des raisons de production, les mesures effectives sont
1625 mm (au lieu de 1600 mm) et 625 mm (au lieu de 600 mm).

Steckschliessen

Fermoir

M103322

- Typ A+B
- für Steinkörbe System h+s
- aus Stahldraht aluverzinkt
- mit Öse an einem Ende

- Type A+B
- Pour gabions système h+s
- En fil d'acier zingué aluminium
- Avec oeillet à l'une des extrémités

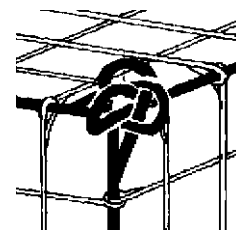

Art. Nr. N° d'art.	Länge mm Longueur mm	Draht Ø mm Ø du fil mm	CHF/Stk CHF/pce
10014031	3000	6	4.35
10014032	2000	6	3.25
10014033	1600	6	2.85
10014034	1000	6	2.20
10014035	600	6	1.74

Distanzhalter

Distanceur

M103323

- Typ A+B
- für Steinkörbe System h+s
- aus Stahldraht aluverzinkt
- mit Haken an beiden Enden

- Type A+B
- Pour gabions système h+s
- En fil d'acier zingué aluminium
- Avec crochet aux deux extrémités

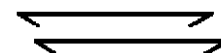

Art. Nr. N° d'art.	Länge mm Longueur mm	Draht Ø mm Ø du fil mm	CHF/Stk CHF/pce
10014036	1600	5	1.92
10014037	1000	5	1.42
10014038	600	5	1.12
10014039	480	5	1.00

Wellstahlrohre

Buse en acier ondulé

M103356

• SPIWELL®

- verzinkt

- Länge6 m

• SPIWELL®

- Zingué

- Longueur6 m

Art. Nr. N° d'art.	DN	Materialstärke mm Épaisseur matériau mm	Gewicht kg/m Poids kg/m	Überschüttungshöhe m (min./max.) Hauteur de remblai m (min./max.)	NPK-Nr. N° CAN	CHF/Stk CHF/pce
10014061	300	1.25	11	0.30 - 54.00		314.00
10014062	400	1.25	14	0.30 - 40.00		419.00
10014063	500	1.25	18	0.30 - 32.00	421311	565.00
10014064	600	1.25	21	0.30 - 27.00	421312	664.00
10014066	800	1.50	29	0.30 - 24.00	421313	747.00
10014068	1000	1.50	49	0.30 - 19.00	421314	1'381.00
10014069	1200	1.50	58	0.40 - 16.00		1'637.00
10014071	1500	1.50	73	0.40 - 13.00		1'788.00
10014073	1800	2.00	105	0.50 - 14.00		2'850.00
10014074	2000	2.00	117	0.50 - 13.00		3'137.00
10014075	2200	2.00	128	0.50 - 11.00		3'475.00

Andere Durchmesser und Längen auf Anfrage

Autres diamètres et longueurs sur demande

Zubehör:

- M103357 Kupplungsbänder

Accessoires:

- M103357 Collier de raccordement



Kupplungsbänder

Collier de raccordement

M103357

• SPIWELL®

- verzinkt

• SPIWELL®

- Zingué

Art. Nr. N° d'art.	DN	CHF/Stk CHF/pce
10014076	300	58.60
10014077	400	64.90
10014078	500	70.10
10014079	600	83.70
10014081	800	117.00
10014083	1000	146.50
10014084	1200	178.00
10014086	1500	223.00
10014088	1800	271.00
10014089	2000	302.00
10014090	2200	327.00



passend zu:

- M103356 Wellstahlrohre

convient pour:

- M103356 Buse en acier ondulé

Wasserabschläge

Rigole d'écoulement transversale

M103358

- System BELLOLI
- aus gepresstem Bandstahl 4 mm
- mit angeschweissten Ankerblechen
- bitumiert
- ermöglichen den wirtschaftlichen Unterhalt von Güterstrassen

- Système BELLOLI
- En feuillard d'acier profilé 4 mm
- Avec tôles d'ancrage soudées
- Exécution bitumée
- Permet un entretien économique des chemins ruraux et forestiers

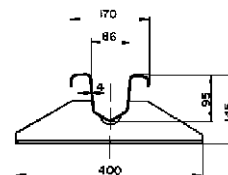

Art. Nr. N° d'art.	Länge m Longueur m	Anker Stk. ancrage pce	Gewicht kg Poids kg	CHF/Stk CHF/pce
10014091	2.50	2	28	220.00
10014092	3.00	2	33	253.00
10014093	3.50	2	38	289.00
10014094	4.00	2	43	322.00
10014095	4.50	3	45	347.00
10014097	4.50	3	50	381.00
10014099	5.00	3	55	417.00
10078234		4	57	441.00
10014100	5.50	3	60	451.00
10014101		4	62	477.00
10014102	6.00	3	65	485.00
10014103		4	67	510.00

Empfohlene Erfahrungswerte

Mise en oeuvre recommandée par la pratique

Eigenneigung der Wasserabschläge: 5-8%

pente effective des rigoles: 5-8%

Einbaulänge der Wasserabschläge:

bei 8% Weggefälle: 1.5 fache Wegbreite
 bei 10% Weggefälle: 1.4 fache Wegbreite
 bei 12% Weggefälle: 1.3 fache Wegbreite

Longueur des rigoles:

pour pente de chemin de 8%: 1.5 fois la largeur du chemin
 pour pente de chemin de 10%: 1.4 fois la largeur du chemin
 pour pente de chemin de 12%: 1.3 fois la largeur du chemin

Abstand zwischen 2 Wasserabschlägen:

bei 8% Weggefälle: 25 - 30 m
 bei 10% Weggefälle: 20 - 25 m
 bei 12% Weggefälle: 17 - 22 m

Distance entre deux rigoles:

pour pente de chemin de 8%: 25 - 30 m
 pour pente de chemin de 10%: 20 - 25 m
 pour pente de chemin de 12%: 17 - 22 m

Spezialausführungen auf Anfrage

Qualités spéciales sur demande



Querrinnen

Rigole transversale

M127101

• SIHLTAL

- mit zwei Wasserabläufen
- Oberfläche feuerverzinkt
- armierter Betonkern

• SIHLTAL

- Avec 2 rainures d'écoulement
- Surface zinguée au feu
- Noyau en béton armé

Art. Nr. N° d'art.	Länge mm Longueur mm	Breite mm Largeur mm	Höhe mm Hauteur mm	Gewicht kg Poids kg	CHF/Stk CHF/pce
10295315	4300	450	180	750	600.00



Weideroste

Passage canadien

M103359

• SIHLTAL

- verzinkt

• SIHLTAL

- Zingué

Art. Nr.	Länge mm	Breite mm	Höhe mm	Gewicht kg	CHF/Stk
N° d'art.	Longueur mm	Largeur mm	Hauteur mm	Poids kg	CHF/pce
10118019	3000	1450	890	900	6'125.00



Hochfenzement**Ciment de haut-fourneau****M103361**• **Holcim Modero 3B**

Anwendungsbereich:

- Verlege-, Fugen-, Mauermörtel (Natur- und Betonsteinverarbeitung)
- Überzüge, Gefällsbeton, Ausgleichsbeton auf Flachdächern
- Sickerbeton
- Schutzmörtel
- Betonwaren für Entwässerung

• **Holcim Modero 3B**

Domaine d'application:

- mortiers de pose, de jointoiment, de maçonnerie (pose de pierres naturelles ou artificielles)
- chapes, béton de pente, chapes d'égalisation pour toits plats
- béton caverneux
- mortiers de protection
- produits en béton pour l'évacuation des eaux



Art. Nr. N° d'art.	Inhalt kg Contenu kg	Typ Type	CHF/Sa CHF/sac
10181751	25	CEM III/B 32.5 N-LH/SR	10.00

**Naturstein Klebmörtel****Mortier-colle pour pierre naturelle****M103362**

Verwendungsbereich:

- Balkon, Terrassen und Industriebeläge
- schnell erhärtend bei 5 - 30 °C
- höchste Gefügedichte
- stark reduzierte Ausblühungen

Champ d'application:

- balcons, terrasses et revêtements industriels
- durcissement rapide à 5 - 30 °C
- haute densité de grain
- efflorescences très réduites



- Natursteinkleber bis 15 mm
- für Innen- und Aussenanwendung
- perlweiss

- Colle pour pierres naturelles jusqu'à 15 mm
- Utilisation à l'intérieur et à l'extérieur
- blanc perle

Art. Nr. N° d'art.	Typ Type	Inhalt kg Contenu kg	CHF/Sa CHF/sac
10181752	Weber favo tras classic	25	58.00

**Breitfugenmörtel****Mortier pour joints larges****M103363**

- für Innen- und Aussenanwendung
- dunkelgrau
- leichte Verarbeit- und Abwaschbarkeit
- hohe Füllkraft
- rissfreie Aushärtung

- Utilisation à l'intérieur et à l'extérieur
- Gris foncé
- Mise en oeuvre et nettoyage faciles
- Haut pouvoir de remplissage
- Durcissement sans fissures

**Verwendung**

Fugenbreite 2-20 mm

innen und aussen

keramische Boden- und Wandbeläge, Kunststeinplatten, Naturstein (Probeverfugung notwendig) Klinker, Feinsteinzeug, Spaltplatten etc.

Wohnbereich, Nassräume, Kühlräume etc.

Applications

Largeur de joint 2 - 20 mm

Pour l'intérieur et l'extérieur

Revêtements de sols / murs en céramique, dalles en pierre artificielle, pierre naturelle (essai préalable obligatoire), clinker, grès-cérame, careaux "Spaltplatten", etc.

Locaux d'habitation, humides, frigorifiques, etc.



Art. Nr. N° d'art.	Typ Type	Inhalt kg Contenu kg	CHF/Sa CHF/sac
10278330	FM D126	10	11.80

Schnell-Zement-Mörtel

Mortier de ciment rapide

M103365

Anwendungsbereich:

- zum Setzen, Heben und Montieren von Schachtringen und Schächten
- zum Verschliessen von Durchbrüchen
- zum Ausbilden von Schachtgerinnen, Bermen und Banketten
- als Hohlkehlspachtel verwendbar

- schnell abbindend
- befahrbar nach ca. zwei Stunden
- leicht zu verarbeiten, nur mit Wasser anzumischen
- ohne Grundierung oder Haftbrücken zu verarbeiten
- hohe Druck- und Beizugfestigkeit, sichere und tragfähige Verankerungen
- wasserfest, witterungs-, frost- und tausalzbeständig, universell innen und aussen einsetzbar
- Sulfatwiderstandsfähig
- chlorfrei
- Schichtdicke von 5 bis 50 mm
- betongrau nach dem Aushärten
- wasserdicht ab 10 mm Schichtdicke
- verursacht keine Korrosion an Stahl

Domaine d'application:

- pour mise en place, relèvement et montage d'anneaux de puits
- pour obturation de traversées
- pour formation de drains de puits, bermes et accotements
- utilisable comme enduit pour moulure creuse

- Prise rapide
- Carrossable après env. deux heures
- Facile à mettre en oeuvre par simple gâchage à l'eau
- S'applique sans primaire ni pont d'adhérence
- Résistance élevée à la compression et à la traction, donne des ancrages sûrs et portants
- Résistant à l'eau, aux intempéries, au gel et au sel de déneigement, à usage universel à l'intérieur et à l'extérieur
- Résistant aux sulfates
- Sans chlore
- Épaisseur de couche de 5 à 50 mm
- Gris béton après le durcissement
- Imperméable dès 10 mm d'épaisseur
- Ne provoque pas de corrosion de l'acier



Art. Nr. N° d'art.	Inhalt kg Contenu kg	Typ Type	Verarbeitungszeit min. Temps de mise en oeuvre min.	CHF/Sa CHF/sac
10207379	25	PCI Polyfix® plus	5	41.20
10243691	25	PCI Polyfix® plus L	15	41.20

Zement-Pflasterermörtel

Mortier de ciment pour joints de pavage

M126523

• PCI Pavifix® CEM ROC

Anwendungsbereich:

- zum Einschlämmen und Vergiessen
- zum Setzen und Fixieren
- zum Verfugen von Pflastersteinen, Randsteinen und Platten aus Natur- und Betonwerksteinen
- zum Setzen, Fixieren und Ausfugen von Natursteinmauern
- für Fugenbreiten ab 5 - 50 mm
- für den Wegebau und für Verkehrsflächen geeignet

- trasshaltig, für verminderte Kalkausblühungen
- variabel einstellbar, satte Füllung der Fugen
- verschleissfest, dauerhaft widerstandsfähig gegen Bewitterung und mechanische Beanspruchung
- rissfrei aushärtend, Fugenmörtel bricht nicht aus
- frost-tausalz-beständig
- stoss- und kratzfest, universell innen und aussen anwendbar
- schlammfähig verarbeitbar
- standfest verarbeitbar
- leicht reinigbar, ohne Vorgrundierung
- Farbe frisch: dunkelgrau, trocken: zementgrau
- begehbar nach ca. 8 Stunden (+23 °C)
- regenfest nach ca. 8 Stunden (+23 °C)

- Verarbeitungstemperatur +5 °C bis +25 °C
- Druckfestigkeit 1 Tag ca. 5 N/mm²
- Druckfestigkeit 28 Tage >20 N/mm²

• PCI Pavifix® CEM ROC

Domaine d'application:

- remplissage des joints à la raclette et par coulage
- pour la pose et la fixation
- pour joints de pavage, bordures et dalles en pierre naturelle et dalles en béton
- pour la pose, la fixation et le jointoiment de murs en pierre naturelle
- pour largeur de joint de 5 à 50 mm
- convient pour chemins et zones de circulation modérée

- Contient du trass, diminue les efflorescences de salpêtre
- Différentes consistances possibles, excellent remplissage des joints
- Résiste à l'usure, résiste durablement aux intempéries et aux sollicitations mécaniques
- Durcit dans fissuration, le joint ne casse pas
- Résiste au sel de déverglaçage
- Résiste aux impacts et aux rayures, utilisation universelle à l'intérieur et à l'extérieur
- Peut être travaillé à l'état de barbotine
- Peut être travaillé en consistance ferme
- Facile à nettoyer, sans application d'apprêt
- Couleur: frais = gris foncé, sec = gris ciment
- Apte au passage à pied après env. 8 heures (23 °C)
- Résiste à la pluie après env. 8 heures (23 °C)

- Température de mise en oeuvre de 5 à 25 °C
- Résistance à la compression 1 jour env. 5 N/mm²
- Résistance à la compression 28 jours >20 N/mm²



Art. Nr. N° d'art.	Inhalt kg Contenu kg	Verarbeitungszeit min. Temps de mise en oeuvre min.	CHF/Sa CHF/sac
10291838	25	5	19.25

Trass-Zementmauermörtel

Mortier de ciment-trass

M103366

für Natursteinmauerwerk mit höherer statischer Beanspruchung

Pour maçonneries en pierres naturelles avec sollicitations statiques élevées

- Einsatz als Mauer-, Verfug- und Verlegemörtel
- hohe Wirkung gegen Ausblühungen und Verfärbungen
- Beständigkeit gegen Umwelteinflüsse
- gute Haftung am Mauerstein
- Farbe grau

- Applications: mortier de maçonnerie, de joints et de pose
- Grande résistance à l'efflorescence et à la décoloration
- Bonne résistance aux influences environnementales
- Bonne adhérence sur la brique
- Couleur: gris

- Sack 25 kg

- sac 25 kg

Art. Nr. N° d'art.	Typ Type	Sack kg sac kg	Säcke/Pal. Sacs/pal.	CHF/Sa CHF/sac
10263449	weber.mix 615 M 10	25	42	13.00



Bundstein-/Natursteinmörtel

Mortier pour pierre naturelle et reconstituée

M126914

• Fixit 583

Anwendungsbereich: Fixit 583 ist ein geschmeidiger Zementmörtel zum Vermörteln, Verfugen und Vergiessen von Fugen bei Natursteinmauerwerken und Pflasterungen.

• Fixit 583

Domaine d'application: Fixit 583 est un mortier de ciment à grain fin pour joints de maçonneries et de pavages en pierres naturelles

- Bindemittel: Zement
- nicht unter +5 °C (Luft und Untergrund) verarbeiten

- Liant: ciment
- Ne pas mettre en oeuvre en-dessous de 5 °C (air ambiant et support)

- Körnung 0-3 mm
- Verarbeitungszeit 90-120 min.
- Druckfestigkeit 28 Tage > 25 N/mm²
- Schichtstärke 10-50 mm

- Grain 0-3 mm
- Temps de mise en oeuvre 90-120 min.
- Résistance à la compression 28 jours > 25 N/mm²
- Épaisseur de couche 10-50 mm

Art. Nr. N° d'art.	Inhalt kg Contenu kg	Säcke/Pal. Sacs/pal.	CHF/Sa CHF/sac
10293986	25	36	13.40
10293987	40	25	21.40



Schachtversetzmörtel

Mortier d'ajustage pour regards

M126915

• Fixit 587

Anwendungsbereich: Fixit 587 ist ein schnellabbindender, zementgebundener Mörtel. Er eignet sich für das Versetzen von Schachtdeckeln oder sonstigen Bauteilen, die innerhalb kürzester Zeit belastet werden. Fixit 587 kann auch zum Fixieren von Fenster- und Türrahmen, Fensterbänken sowie zum Ausgleichen von Stiegen und Podesten verwendet werden.

• Fixit 587

Domaines d'application: Fixit 587 est un mortier de ciment à prise rapide. Il convient pour l'ajustage d'assises de grilles de regards ou pour d'autres éléments de construction devant pouvoir être mis en charge rapidement. Convient aussi pour la fixation de dormants de fenêtres et de portes, pour les appuis de fenêtres ainsi que pour ajuster des marches, estrades, etc.

- Bindemittel: Zement
- nicht unter +5 °C (Luft und Untergrund) verarbeiten

- Liant: ciment
- Ne pas mettre en oeuvre en-dessous de 5 °C (air ambiant et support)

- Verarbeitungszeit ca. 15 min.
- Druckfestigkeit 28 Tage > 50 N/mm²

- Temps de mise en oeuvre ca. 15 min.
- Résistance à la compression 28 jours > 50 N/mm²

Art. Nr. N° d'art.	Inhalt kg Contenu kg	Kessel pro Palett Bidons par palette	CHF/Kes CHF/bid
10293988	20	24	25.30



Schachtversetzmörtel**Mortier d'ajustage pour regards****M126916**• **Fixit 587 Quick**

Anwendungsbereich: Fixit 587 Quick ist ein schnellabbindender, zementgebundener Mörtel. Er eignet sich für das Versetzen von Schachtdeckeln oder sonstigen Bauteilen, die innerhalb kürzester Zeit belastet werden. Fixit 587 Quick kann auch zum Fixieren von Fenster- und Türrahmen, Fensterbänken sowie zum Ausgleichen von Stiegen und Podesten verwendet werden.

- schnell abbindend
- Bindemittel: Zement
- nicht unter +5 °C (Luft und Untergrund) verarbeiten

- Verarbeitungszeit ca. 5 min.
- Druckfestigkeit 28 Tage > 50 N/mm²

• **Fixit 587 Quick**

Domaines d'application: Fixit 587 Quick est un mortier de ciment à prise rapide. Il convient pour l'ajustage d'assises de grilles de regards ou pour d'autres éléments de construction devant pouvoir être mis en charge rapidement. Convient aussi pour la fixation de dormants de fenêtres et de portes, pour les appuis de fenêtres ainsi que pour ajuster des marches, estrades, etc.

- Prise rapide
- Liant: ciment
- Ne pas mettre en oeuvre en-dessous de 5 °C (air ambiant et support)

- Temps de mise en oeuvre ca. 5 min.
- Résistance à la compression 28 jours > 50 N/mm²



Art. Nr. N° d'art.	Inhalt kg Contenu kg	Kessel pro Palett Bidons par palette	CHF/Kes CHF/bid
10293989	20	24	25.30

Bauwandplatten**Palissade de chantier****M103360**

- Typ K2000
- aus Kunststoff PP
- weiss

- Type K2000
- En PP
- Blanc

Art. Nr. N° d'art.	Länge x Breite mm Long. x larg. mm	Dicke mm Épaisseur mm	CHF/m ²
10269179	2400 x 2100	10	14.00

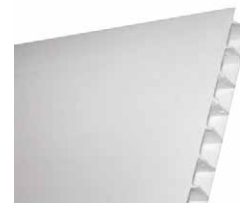

***Bauguss, Entwässerungsrinnen,
Bodenabläufe***

***Fonte de voirie, caniveaux
d'écoulement, siphons de sol***

***Ghisa stradale, canalette di scolo,
scarichi a pavimento***

Entwässerungsrinnen ACO
Caniveaux de drainage ACO
Canalette di scolo ACO

ab Seite 208 | dès page 208



Entwässerungsrinnen BGS
Caniveaux de drainage BGS
Canalette di scolo BGS

ab Seite 285 | dès page 285

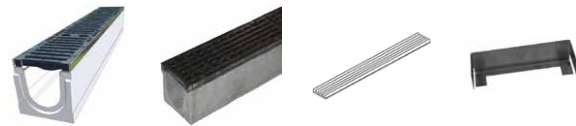

Entwässerungsrinnen Watersys
Caniveaux de drainage Watersys
Canalette di scolo Watersys

ab Seite 315 | dès page 315



Bodenabläufe Guss, Kunststoff, Edelstahl rostfrei
Siphons de sol en fonte, plastique, inox
Scarichi a pavimento in ghisa, plastica, acciaio inox

ab Seite 325 | dès page 325



Schachtabdeckungen Wibatec
Couvercles de regards Wibatec
Chiusini Wibatec

ab Seite 333 | dès page 333



Fenster, Leibungselemente ACO
Fenêtres, cadres de fenêtres ACO
Finestre, elementi a intradosso ACO

ab Seite 336 | dès page 336



ACO DRAIN• **ACO DRAIN**

aus Polymerbeton

Rinnenkörper aus Polymerbeton sind vergleichsweise leicht, zäh und von hoher Festigkeit. Silikatgestein als Füllstoff und Reaktionsharz als Bindemittel machen das Material glattwandig, frost-, tausalz und korrosionsbeständig. Ein idealer Werkstoff für den Tiefbau, der auch umweltgerecht entsorgt werden kann.

Dank der ausgeklügelten Arretierung seiner schraubenlosen Abdeckroste lassen sich die Rinnen schnell und sicher einbauen und äusserst einfach reinigen. Vandalen haben ohne Hilfsmittel keine Chance. Zusammen mit dem integrierten Kantenschutz bietet ACO Technik in Perfektion. Eine vielseitige und kosteneffiziente Systemlösung für alle Oberflächen und Gefälle.

Weitere Eigenschaften:

keine Carbonatisierungsprobleme, minimale Ablagerungen, geringer Unterhalt, abriebfest gegen Geschiebe im Wasser, hohe Temperaturbeständigkeit, absolut dicht, einfach zu reparieren.

Physikalische Eigenschaften:

Raumgewicht: 2.28 kg / dm³
Zugfestigkeit: 9.5 N / mm²
Biegefestigkeit: 20 - 25 N / mm²
Druckfestigkeit: 95 - 105 N / mm²
Scherfestigkeit: 16 N / mm²

Oberflächenhärte:

HB Brinellhärte: 41.5 N / mm²

Abriebfestigkeit:

EMPA: 0.81 mm
E-Modul: 22-25 kN / mm²

Frosttausalzbeständigkeit:

TFB-Verfahren, 10 Frostzyklen = absolute Beständigkeit

ACO DRAIN• **ACO DRAIN**

en béton polymère

Les corps des caniveaux en béton polymère sont légers, tenaces et très résistants. La combinaison des quartzites en tant que matière de charge et de résine en tant que liant donne un matériau étanche et de haute technologie, idéal pour les travaux publics et dont l'élimination préserve l'environnement.

Grâce au système de fermeture avec ergot qui ne nécessite aucun boulonnage, les grilles sont faciles à poser et peuvent être ôtées à tout moment pour le nettoyage du caniveau. Les grilles résistent bien aux actes de vandalisme. Les lices intégrées assurent une meilleure protection des bords du caniveau. ACO vous offre la perfection de la technique: un système de drainage rentable pour toutes les surfaces et pentes.

Autres caractéristiques:

Pas de problèmes de carbonatation, peu de dépôts, entretien minimum, résistance à l'usure due aux matériaux transportés par l'eau, haute résistance aux variations de température, totalement étanche, facile à réparer.

Caractéristiques physiques:

poids spécifique: 2.28 kg / dm³
résistance à la traction: 9.5 N / mm²
résistance à la flexion: 25 - 30 N / mm²
résistance à la pression: 100-110 N / mm²
résistance au cisaillement: 16 N / mm²

dureté de la surface:

dureté Brinell HB: 41.5 N / mm²

résistance à l'usure:

EMPA: 0.81 mm
module E: 22-25 kN / mm²

résistance au sel antiverglas:

procédé TFB, 10 cycles de gel = résistance absolue



ACO DRAIN• **ACO DRAIN**

ACO DRAIN Entwässerungsrinnen-Systeme werden nach den aufzunehmenden Verkehrslasten klassiert (DIN Norm EN 19580/EN 1433)

ACO DRAIN• **ACO DRAIN**

Les systèmes de caniveaux ACO DRAIN sont classés selon les poids de trafic à absorber (norme DIN, EN 19580/EN 1433)

**Klasse A 15**

Verkehrsflächen, die ausschliesslich von Fussgängern und Radfahrern benutzt werden.

**Classe A 15**

Voies et aires réservées exclusivement aux piétons et cyclistes.

**Klasse B 125**

Gehege, Fussgängerbereiche, Parkdecks und PKW-Parkflächen.

**Classe B 125**

Voies et aires piétonnes, parkings réservés aux voitures légères.

**Klasse C 250**

Bordrinnen in Strassen, Fussgängerstrassen, Leit- und Seitenstreifen, Parkflächen.

**classe C 250**

Bordures de routes, rues piétonnes, voies de dégagement et parkings en général.

**Klasse D 400**

Fahrbahnen von Strassen und Plätzen (bis 15 km/h bei statischer, und ab 15 km/h bei dynamischer Belastung).

**Classe D 400**

Voies de circulation (sollcitation statique: jusqu'à 15 km/h, sollcitation dynamique: dès 15 km/h).

**Klasse E 600**

Nicht öffentliche Verkehrsflächen, die mit besonders hohen Radlasten befahren werden.

**Classe E 600**

Aires de trafic industriel, fréquentés essentiellement par des véhicules de fort tonnage.

**Klasse F 900**

Flugbetriebsflächen von Zivil- und Militärflughäfen (bis 15 km/h bei statischer, und ab 15 km/h bei dynamischer Belastung).

**classe F 900**

Aires de trafic des aéroports civils et militaires (trafic statique: jusqu'à 15 km/h, trafic dynamique: dès 15 km/h).



Entwässerungsrinnen

• ACO DRAIN Multiline V-100

- ohne Gefälle
- mit integrierter Zarge aus verzinktem Stahl
- mit schraubenloser Arretierung
- aus Polymerbeton

- Länge 1000 mm
 - Baubreite 13.5 cm
 - DN 100

Art. Nr. N° d'art.	Typ Type	Höhe, Anfang/Ende mm Hauteur, début/fin mm	ACO-Nr. N° ACO	NPK-Nr. N° CAN	CHF/Stk CHF/pce
10133585	0.0	150-150	012330	511111	88.00
10133586	5.0	175-175	012340	511111	88.00
10133587	10.0	200-200	012350	511111	88.00
10133588	15.0	225-225	012360	511111	88.00
10133589	20.0	250-250	012370	511111	88.00

Caniveau de drainage

• ACO DRAIN Multiline V-100

- Sans pente
- Avec cadre incorporé en acier zingué
- Dispositif de blocage sans vis
- En béton polymère

- Longueur 1000 mm
 - Largeur d'installation 13.5 cm
 - DN 100

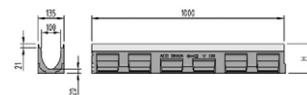

M103889

Entwässerungsrinnen

• ACO DRAIN Multiline V-100

- ohne Gefälle
- mit integrierter Zarge aus Gusseisen
- mit schraubenloser Arretierung
- aus Polymerbeton

- Länge 1000 mm
 - Baubreite 13.5 cm
 - DN 100

Art. Nr. N° d'art.	Typ Type	Höhe, Anfang/Ende mm Hauteur, début/fin mm	ACO-Nr. N° ACO	NPK-Nr. N° CAN	CHF/Stk CHF/pce
10278534	0.0	150-150	012530	511111	110.00
10278535	5.0	175-175	012540	511111	110.00
10278536	10.0	200-200	012550	511111	110.00
10278537	15.0	225-225	012560	511111	110.00
10278538	20.0	250-250	012570	511111	110.00

Caniveau de drainage

• ACO DRAIN Multiline V-100

- Sans pente
- Avec cadre intégré en fonte
- Dispositif de blocage sans vis
- En béton polymère

- Longueur 1000 mm
 - Largeur d'installation 13.5 cm
 - DN 100

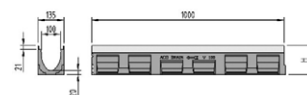

M103890

Entwässerungsrinnen

• ACO DRAIN Multiline V-100

- ohne Gefälle
- mit integrierter Zarge aus Edelstahl
- mit schraubenloser Arretierung
- aus Polymerbeton

- Länge 1000 mm
 - Baubreite 13.5 cm
 - DN 100

Art. Nr. N° d'art.	Typ Type	Höhe, Anfang/Ende mm Hauteur, début/fin mm	ACO-Nr. N° ACO	NPK-Nr. N° CAN	CHF/Stk CHF/pce
10278539	0.0	150-150	012430	511115	198.00
10278540	5.0	175-175	012440	511115	198.00
10278541	10.0	200-200	012450	511115	198.00
10278542	15.0	225-225	012460	511115	198.00
10278543	20.0	250-250	012470	511115	198.00

Caniveau de drainage

• ACO DRAIN Multiline V-100

- Sans pente
- Avec cadre en inox intégré
- Dispositif de blocage sans vis
- En béton polymère

- Longueur 1000 mm
 - Largeur d'installation 13.5 cm
 - DN 100

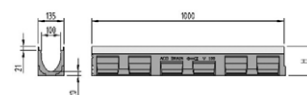

M103891

Entwässerungsrinnen

Caniveau de drainage

M103886

• ACO DRAIN Multiline V-100

- mit Gefälle
- mit integrierter Zarge aus verzinktem Stahl
- mit schraubenloser Arretierung
- aus Polymerbeton

- Sohlgefälle	0.5 %
- Länge	1000 mm
- Baubreite	13.5 cm
- DN	100

• ACO DRAIN Multiline V-100

- Avec pente
- Avec cadre incorporé en acier zingué
- Dispositif de blocage sans vis
- En béton polymère

- Pente	0.5 %
- Longueur	1000 mm
- Largeur d'installation	13.5 cm
- DN	100

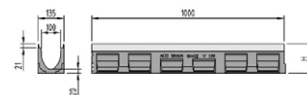

Art. Nr. N° d'art.	Typ Type	Höhe, Anfang/Ende mm Hauteur, début/fin mm	ACO-Nr. N° ACO	NPK-Nr. N° CAN	CHF/Stk CHF/pce
10133572	1	150-155	012301	511121	88.00
10133573	2	155-160	012302	511121	88.00
10133574	3	160-165	012303	511121	88.00
10133575	4	165-170	012304	511121	88.00
10133576	5	170-175	012305	511121	88.00
10133577	6	175-180	012306	511121	88.00
10133578	7	180-185	012307	511121	88.00
10133579	8	185-190	012308	511121	88.00
10133583	9	190-195	012309	511121	88.00
10133584	10	195-200	012310	511121	88.00
10293902	11	200-205	078351	511121	88.00
10293903	12	205-210	078352	511121	88.00
10293904	13	210-215	078353	511121	88.00
10293905	14	215-220	078354	511121	88.00
10293906	15	220-225	078355	511121	88.00
10293907	16	225-230	078356	511121	88.00
10293908	17	230-235	078357	511121	88.00
10293909	18	235-240	078358	511121	88.00
10293910	19	240-245	078359	511121	88.00
10293911	20	245-250	078360	511121	88.00

Entwässerungsrinnen

Caniveau de drainage

M103887

• ACO DRAIN Multiline V-100

- mit Gefälle
- mit integrierter Zarge aus Gusseisen
- mit schraubenloser Arretierung
- aus Polymerbeton

- Sohlgefälle	0.5 %
- Länge	1000 mm
- Baubreite	13.5 cm
- DN	100

• ACO DRAIN Multiline V-100

- Avec pente
- Avec cadre intégré en fonte
- Dispositif de blocage sans vis
- En béton polymère

- Pente	0.5 %
- Longueur	1000 mm
- Largeur d'installation	13.5 cm
- DN	100

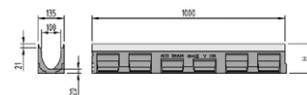

Art. Nr. N° d'art.	Typ Type	Höhe, Anfang/Ende mm Hauteur, début/fin mm	ACO-Nr. N° ACO	NPK-Nr. N° CAN	CHF/Stk CHF/pce
10278493	1	150-155	012501	511121	110.00
10278494	2	155-160	012502	511121	110.00
10278495	3	160-165	012503	511121	110.00
10278497	4	165-170	012504	511121	110.00
10278498	5	170-175	012505	511121	110.00
10278500	6	175-180	012506	511121	110.00
10278501	7	180-185	012507	511121	110.00
10278503	8	185-190	012508	511121	110.00
10278505	9	190-195	012509	511121	110.00
10278508	10	195-200	012510	511121	110.00
10293912	11	200-205	078551	511121	110.00
10293913	12	205-210	078552	511121	110.00
10293914	13	210-215	078553	511121	110.00
10293915	14	215-220	078554	511121	110.00
10293916	15	220-225	078555	511121	110.00
10293917	16	225-230	078556	511121	110.00
10293918	17	230-235	078557	511121	110.00
10293919	18	235-240	078558	511121	110.00
10293920	19	240-245	078559	511121	110.00
10293921	20	245-250	078560	511121	110.00

Entwässerungsrinnen

Caniveau de drainage

M103888

• ACO DRAIN Multiline V-100

- mit Gefälle
- mit integrierter Zarge aus Edelstahl
- mit schraubenloser Arretierung
- aus Polymerbeton

- Sohlengefälle	0.5 %
- Länge	1000 mm
- Baubreite	13.5 cm
- DN	100

• ACO DRAIN Multiline V-100

- Avec pente
- Avec cadre en inox intégré
- Dispositif de blocage sans vis
- En béton polymère

- Pente	0.5 %
- Longueur	1000 mm
- Largeur d'installation	13.5 cm
- DN	100



Art. Nr. N° d'art.	Typ Type	Höhe, Anfang/Ende mm Hauteur, début/fin mm	ACO-Nr. N° ACO	NPK-Nr. N° CAN	CHF/Stk CHF/pce
10278514	1	150-155	012401	511122	198.00
10278516	2	155-160	012402	511122	198.00
10278519	3	160-165	012403	511122	198.00
10278521	4	165-170	012404	511122	198.00
10278524	5	170-175	012405	511122	198.00
10278526	6	175-180	012406	511122	198.00
10278529	7	180-185	012407	511122	198.00
10278531	8	185-190	012408	511122	198.00
10278532	9	190-195	012409	511122	198.00
10278533	10	195-200	012410	511122	198.00
10293922	11	200-205	078451	511121	198.00
10293923	12	205-210	078452	511121	198.00
10293924	13	210-215	078453	511121	198.00
10293925	14	215-220	078454	511121	198.00
10293926	15	220-225	078455	511121	198.00
10293927	16	225-230	078456	511121	198.00
10293928	17	230-235	078457	511121	198.00
10293929	18	235-240	078458	511121	198.00
10293930	19	240-245	078459	511121	198.00
10293931	20	245-250	078460	511121	198.00

Entwässerungsrinnen

Caniveau de drainage

M103893

• ACO DRAIN Multiline V-100

- ohne Gefälle
- mit integrierter Zarge aus verzinktem Stahl
- mit Lippenlabyrinthdichtung für senkrechten Ablauf DN 100
- mit schraubenloser Arretierung
- aus Polymerbeton

- Länge	1000 mm
- Baubreite	13.5 cm
- DN	100

• ACO DRAIN Multiline V-100

- Sans pente
- Avec cadre incorporé en acier zingué
- Avec joint à lèvres labyrinthe pour sortie verticale DN 100
- Dispositif de blocage sans vis
- En béton polymère

- Longueur	1000 mm
- Largeur d'installation	13.5 cm
- DN	100



Art. Nr. N° d'art.	Typ Type	passend zu Typ Convient pour type	Höhe, Anfang/Ende mm Hauteur, début/fin mm	ACO-Nr. N° ACO	NPK-Nr. N° CAN	CHF/Stk CHF/pce
10133819	0.0.2	0.0/0.1/1	160-160	012334	511112	98.00
10133820	5.0.2	5.0/5.1/5 / 6	185-185	012344	511112	98.00
10133821	10.0.2	10.0/10.1/10	210-210	012354	511112	98.00
10133822	15.0.2	15.0/15.1	235-235	012364	511112	98.00
10133823	20.0.2	20.0/20.1	260-260	012374	511112	98.00

Entwässerungsrinnen

Caniveau de drainage

M103878

• ACO DRAIN Multiline V-100

- ohne Gefälle
- mit integrierter Zarge aus Gusseisen
- mit Lippenlabyrinthdichtung für senkrechten Ablauf DN 100
- mit schraubenloser Arretierung
- aus Polymerbeton

- Länge 1000 mm
 - Baubreite 13.5 cm
 - DN 100

• ACO DRAIN Multiline V-100

- Sans pente
- Avec cadre intégré en fonte
- Avec joint à lèvres labyrinthe pour sortie verticale DN 100
- Dispositif de blocage sans vis
- En béton polymère

- Longueur 1000 mm
 - Largeur d'installation 13.5 cm
 - DN 100

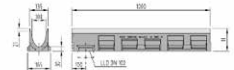

Art. Nr. N° d'art.	Typ Type	passend zu Typ Convient pour type	Höhe, Anfang/Ende mm Hauteur, début/fin mm	ACO-Nr. N° ACO	NPK-Nr. N° CAN	CHF/Stk CHF/pce
10278555	0.0.2	0.0/0.1/1	160-160	012531	511112	120.00
10278556	5.0.2	5.0/5.1/5 / 6	185-185	012541	511112	120.00
10278558	10.0.2	10.0/10.1/10	210-210	012551	511112	120.00
10278557	15.0.2	15.0/15.1	235-235	012561	511112	120.00
10278559	20.0.2	20.0/20.1	260-260	012571	511112	120.00

Entwässerungsrinnen

Caniveau de drainage

M103882

• ACO DRAIN Multiline V-100

- ohne Gefälle
- mit integrierter Zarge aus Edelstahl
- mit Lippenlabyrinthdichtung für senkrechten Ablauf DN 100
- mit schraubenloser Arretierung
- aus Polymerbeton

- Länge 1000 mm
 - Baubreite 13.5 cm
 - DN 100

• ACO DRAIN Multiline V-100

- Sans pente
- Avec cadre en inox intégré
- Avec joint à lèvres labyrinthe pour sortie verticale DN 100
- Dispositif de blocage sans vis
- En béton polymère

- Longueur 1000 mm
 - Largeur d'installation 13.5 cm
 - DN 100

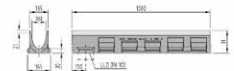

Art. Nr. N° d'art.	Typ Type	passend zu Typ Convient pour type	Höhe, Anfang/Ende mm Hauteur, début/fin mm	ACO-Nr. N° ACO	NPK-Nr. N° CAN	CHF/Stk CHF/pce
10278560	0.0.2	0.0/0.1/1	160-160	012434	511116	208.00
10278561	5.0.2	5.0/5.1/5 / 6	185-185	012444	511116	208.00
10278562	10.0.2	10.0/10.1/10	210-210	012454	511116	208.00
10278563	15.0.2	15.0/15.1	235-235	012464	511116	208.00
10278564	20.0.2	20.0/20.1	260-260	012474	511116	208.00

Entwässerungsrinnen

Caniveau de drainage

M126930

• ACO DRAIN Multiline V-100

- ohne Gefälle
- mit integrierter Zarge aus verzinktem Stahl
- mit Lippenlabyrinthdichtung für senkrechten Anschluss DN 100 und seitlichen Vorformungen
- mit schraubenloser Arretierung
- aus Polymerbeton

- Länge 500 mm
 - Baubreite 13.5 cm
 - DN 100

• ACO DRAIN Multiline V-100

- Sans pente
- Avec cadre incorporé en acier zingué
- Avec joint à lèvres pour raccord vertical et raccords latéraux DN 100 prémoulés
- Dispositif de blocage sans vis
- En béton polymère

- Longueur 500 mm
 - Largeur d'installation 13.5 cm
 - DN 100

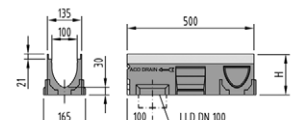

Art. Nr. N° d'art.	Typ Type	passend zu Typ Convient pour type	Höhe, Anfang/Ende mm Hauteur, début/fin mm	ACO-Nr. N° ACO	CHF/Stk CHF/pce
10294077	0.2	0.0/0.1/1	160-160	012333	89.00
10294078	5.2	5.0/5.1/5 / 6	185-185	012343	89.00
10294079	10.2	10.0/10.1/10	210-210	012353	89.00
10294080	15.2	15.0/15.1	235-235	012363	89.00
10294081	20.2	20.0/20.1	260-260	012373	89.00

Entwässerungsrinnen

• ACO DRAIN Multiline V-100

- ohne Gefälle
- mit integrierter Zarge aus Gusseisen
- mit Lippenlabirinthdichtung für senkrechten Anschluss DN 100 und seitlichen Vorformungen
- mit schraubenloser Arretierung
- aus Polymerbeton

- Länge	500 mm
- Baubreite	13.5 cm
- DN	100

Art. Nr. N° d'art.	Typ Type	passend zu Typ Convient pour type	Höhe, Anfang/Ende mm Hauteur, début/fin mm	ACO-Nr. N° ACO	CHF/Stk CHF/pce
10294091	0.2	0.0/0.1/1	160-160	012533	100.00
10294093	5.2	5.0/5.1/5 / 6	185-185	012543	100.00
10294095	10.2	10.0/10.1/10	210-210	012553	100.00
10294099	15.2	15.0/15.1	235-235	012563	100.00
10294101	20.2	20.0/20.1	260-260	012573	100.00

Caniveau de drainage

• ACO DRAIN Multiline V-100

- Sans pente
- Avec cadre intégré en fonte
- Avec joint à lèvres pour raccord vertical et raccords latéraux DN 100 prémoulés
- Dispositif de blocage sans vis
- En béton polymère

- Longueur	500 mm
- Largeur d'installation	13.5 cm
- DN	100

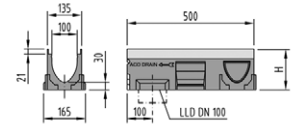

M126928

Entwässerungsrinnen

• ACO DRAIN Multiline V-100

- ohne Gefälle
- mit integrierter Zarge aus Edelstahl
- mit Lippenlabirinthdichtung für senkrechten Anschluss DN 100 und seitlichen Vorformungen
- mit schraubenloser Arretierung
- aus Polymerbeton

- Länge	500 mm
- Baubreite	13.5 cm
- DN	100

Art. Nr. N° d'art.	Typ Type	passend zu Typ Convient pour type	Höhe, Anfang/Ende mm Hauteur, début/fin mm	ACO-Nr. N° ACO	CHF/Stk CHF/pce
10294103	0.2	0.0/0.1/1	160-160	012433	117.00
10294104	5.2	5.0/5.1/5 / 6	185-185	012443	117.00
10294105	10.2	10.0/10.1/10	210-210	012453	117.00
10294106	15.2	15.0/15.1	235-235	012463	117.00
10294107	20.2	20.0/20.1	260-260	012473	117.00

Caniveau de drainage

• ACO DRAIN Multiline V-100

- Sans pente
- Avec cadre en inox intégré
- Avec joint à lèvres pour raccord vertical et raccords latéraux DN 100 prémoulés
- Dispositif de blocage sans vis
- En béton polymère

- Longueur	500 mm
- Largeur d'installation	13.5 cm
- DN	100

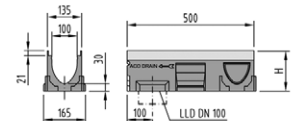

M126929

Entwässerungsrinnen

• ACO DRAIN Multiline V-100

- ohne Gefälle
- mit integrierter Zarge aus verzinktem Stahl
- mit senkrechter und seitlichen Vorformungen DN 100
- mit schraubenloser Arretierung
- aus Polymerbeton

- Länge	500 mm
- Baubreite	13.5 cm
- DN	100

Art. Nr. N° d'art.	Typ Type	passend zu Typ Convient pour type	Höhe, Anfang/Ende mm Hauteur, début/fin mm	ACO-Nr. N° ACO	NPk-Nr. N° CAN	CHF/Stk CHF/pce
10133590	0.1	0.0/0.2/0.0.2/1	150-150	012332	511113	79.00
10133592	5.1	5.0/5.2/5.0.2/5 / 6	175-175	012342	511113	79.00
10133593	10.1	10.0/10.2/10.0.2	200-200	012352	511113	79.00
10133594	15.1	15.0/15.2/15.0.2	225-225	012362	511113	79.00
10133595	20.1	20.0/20.2/20.0.2	250-250	012372	511113	79.00

Caniveau de drainage

• ACO DRAIN Multiline V-100

- Sans pente
- Avec cadre incorporé en acier zingué
- Avec raccords latéraux et vertical DN 100 prémoulés
- Dispositif de blocage sans vis
- En béton polymère

- Longueur	500 mm
- Largeur d'installation	13.5 cm
- DN	100

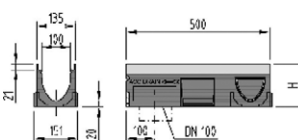

M103892

Entwässerungsrinnen

Caniveau de drainage

M103877

• ACO DRAIN Multiline V-100

- ohne Gefälle
- mit integrierter Zarge aus Gusseisen
- mit senkrechter und seitlichen Vorformungen DN 100
- mit schraubenloser Arretierung
- aus Polymerbeton

- Länge.....	500 mm
- Baubreite.....	13.5 cm
- DN.....	100

• ACO DRAIN Multiline V-100

- Sans pente
- Avec cadre intégré en fonte
- Avec raccords latéraux et vertical DN 100 prémoulés
- Dispositif de blocage sans vis
- En béton polymère

- Longueur.....	500 mm
- Largeur d'installation.....	13.5 cm
- DN.....	100

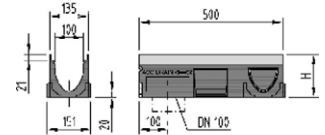

Art. Nr. N° d'art.	Typ Type	passend zu Typ Convient pour type	Höhe, Anfang/Ende mm Hauteur, début/fin mm	ACO-Nr. N° ACO	NPK-Nr. N° CAN	CHF/Stk CHF/pce
10278544	0.1	0.0/0.2/0.0.2/1	150-150	012532	511113	90.00
10278545	5.1	5.0/5.2/5.0.2/5 / 6	175-175	012542	511113	90.00
10278546	10.1	10.0/10.2/10.0.2	200-200	012552	511113	90.00
10278547	15.1	15.0/15.2/15.0.2	225-225	012562	511113	90.00
10278548	20.1	20.0/20.2/20.0.2	250-250	012572	511113	90.00

Entwässerungsrinnen

Caniveau de drainage

M103881

• ACO DRAIN Multiline V-100

- ohne Gefälle
- mit integrierter Zarge aus Edelstahl
- mit senkrechter und seitlichen Vorformungen DN 100
- mit schraubenloser Arretierung
- aus Polymerbeton

- Länge.....	500 mm
- Baubreite.....	13.5 cm
- DN.....	100

• ACO DRAIN Multiline V-100

- Sans pente
- Avec cadre en inox intégré
- Avec raccords latéraux et vertical DN 100 prémoulés
- Dispositif de blocage sans vis
- En béton polymère

- Longueur.....	500 mm
- Largeur d'installation.....	13.5 cm
- DN.....	100

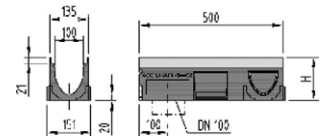

Art. Nr. N° d'art.	Typ Type	passend zu Typ Convient pour type	Höhe, Anfang/Ende mm Hauteur, début/fin mm	ACO-Nr. N° ACO	NPK-Nr. N° CAN	CHF/Stk CHF/pce
10278549	0.1	0.0/0.2/0.0.2/1	150-150	012432	511117	107.00
10278550	5.1	5.0/5.2/5.0.2/5 / 6	175-175	012442	511117	107.00
10278551	10.1	10.0/10.2/10.0.2	200-200	012452	511117	107.00
10278552	15.1	15.0/15.2/15.0.2	225-225	012462	511117	107.00
10278553	20.1	20.0/20.2/20.0.2	250-250	012472	511117	107.00

Flachrinnen

Caniveau d'écoulement plat

M103894

• ACO DRAIN Multiline V-100

- mit integrierter Zarge aus verzinktem Stahl
- aus Polymerbeton

- Länge.....	1000 mm
- Baubreite.....	13.5 cm
- DN.....	100

• ACO DRAIN Multiline V-100

- Avec cadre incorporé en acier zingué
- En béton polymère

- Longueur.....	1000 mm
- Largeur d'installation.....	13.5 cm
- DN.....	100

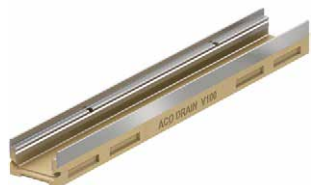

Art. Nr. N° d'art.	Bauhöhe mm Hauteur totale mm	ACO-Nr. N° ACO	NPK-Nr. N° CAN	CHF/Stk CHF/pce
10214818	60	012325	511123	88.00
10133607	80	012323	511131	88.00
10133608	100	012321	511133	88.00

Flachrinnen

Caniveau d'écoulement plat

M103879

• ACO DRAIN Multiline V-100

- mit integrierter Zarge aus Gusseisen
- aus Polymerbeton

- Länge	1000 mm
- Baubreite	13.5 cm
- DN	100

• ACO DRAIN Multiline V-100

- Avec cadre intégré en fonte
- En béton polymère

- Longueur	1000 mm
- Largeur d'installation	13.5 cm
- DN	100

Art. Nr. N° d'art.	Bauhöhe mm Hauteur totale mm	ACO-Nr. N° ACO	NPK-Nr. N° CAN	CHF/Stk CHF/pce
10278567	80	012523	511122	110.00
10278568	100	012521	511124	110.00



Flachrinnen

Caniveau d'écoulement plat

M103883

• ACO DRAIN Multiline V-100

- mit integrierter Zarge aus Edelstahl
- aus Polymerbeton

- Länge	1000 mm
- Baubreite	13.5 cm
- DN	100

• ACO DRAIN Multiline V-100

- Avec cadre en inox intégré
- En béton polymère

- Longueur	1000 mm
- Largeur d'installation	13.5 cm
- DN	100

Art. Nr. N° d'art.	Bauhöhe mm Hauteur totale mm	ACO-Nr. N° ACO	NPK-Nr. N° CAN	CHF/Stk CHF/pce
10278569	60	012425	511125	198.00
10278570	80	012423	511125	198.00
10278571	100	012421	511124	198.00



Flachrinnen

Caniveau d'écoulement plat

M103895

• ACO DRAIN Multiline V-100

- mit integrierter Zarge aus verzinktem Stahl
- mit eingegossenem PE-Stutzen DN 100 für senkrechten Ablauf
- aus Polymerbeton

- Länge	1000 mm
- Baubreite	13.5 cm
- DN	100

• ACO DRAIN Multiline V-100

- Avec cadre incorporé en acier zingué
- Avec tubulure en PE moulé DN 100 pour départ vertical
- En béton polymère

- Longueur	1000 mm
- Largeur d'installation	13.5 cm
- DN	100

Art. Nr. N° d'art.	Bauhöhe mm Hauteur totale mm	ACO-Nr. N° ACO	NPK-Nr. N° CAN	CHF/Stk CHF/pce
10214819	60	012326	511124	98.00

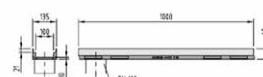

Flachrinnen

Caniveau d'écoulement plat

M103884

• ACO Multiline V-100

- mit integrierter Zarge aus Edelstahl
- mit eingegossenem PE-Stutzen DN 100 für senkrechten Ablauf
- aus Polymerbeton

- Länge	1000 mm
- Baubreite	13.5 cm
- DN	100

• ACO Multiline V-100

- Avec cadre en inox intégré
- Avec tubulure en PE moulé DN 100 pour départ vertical
- En béton polymère

- Longueur	1000 mm
- Largeur d'installation	13.5 cm
- DN	100

Art. Nr. N° d'art.	Bauhöhe mm Hauteur totale mm	ACO-Nr. N° ACO	NPK-Nr. N° CAN	CHF/Stk CHF/pce
10278576	60	012426	511126	208.00



Flachrinnen

Caniveau d'écoulement plat

M103896

• ACO DRAIN Multiline V-100

- mit integrierter Zarge aus verzinktem Stahl
- mit Lippenlabyrinthdichtung für senkrechten Ablauf DN 100
- aus Polymerbeton

- Länge	1000 mm
- Baubreite	13.5 cm
- DN	100

• ACO DRAIN Multiline V-100

- Avec cadre incorporé en acier zingué
- Avec joint à lèvres labyrinthe pour sortie verticale DN 100
- En béton polymère

- Longueur	1000 mm
- Largeur d'installation	13.5 cm
- DN	100

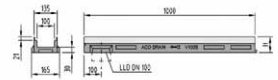

Art. Nr. N° d'art.	Bauhöhe mm Hauteur totale mm	ACO-Nr. N° ACO	NPK-Nr. N° CAN	CHF/Stk CHF/pce
10214820	80	012324	511132	98.00
10214821	100	012322	511133	98.00

Flachrinnen

Caniveau d'écoulement plat

M103880

• ACO DRAIN Multiline V-100

- mit integrierter Zarge aus Gusseisen
- mit Lippenlabyrinthdichtung für senkrechten Ablauf DN 100
- aus Polymerbeton

- Länge	1000 mm
- Baubreite	13.5 cm
- DN	100

• ACO DRAIN Multiline V-100

- Avec cadre intégré en fonte
- Avec joint à lèvres labyrinthe pour sortie verticale DN 100
- En béton polymère

- Longueur	1000 mm
- Largeur d'installation	13.5 cm
- DN	100

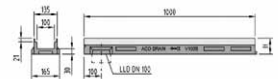

Art. Nr. N° d'art.	Bauhöhe mm Hauteur totale mm	ACO-Nr. N° ACO	NPK-Nr. N° CAN	CHF/Stk CHF/pce
10278572	80	012524	511123	120.00
10278573	100	012522	511125	120.00

Flachrinnen

Caniveau d'écoulement plat

M103885

• ACO DRAIN Multiline V-100

- mit integrierter Zarge aus Edelstahl
- mit Lippenlabyrinthdichtung für senkrechten Ablauf DN 100
- aus Polymerbeton

- Länge	1000 mm
- Baubreite	13.5 cm
- DN	100

• ACO DRAIN Multiline V-100

- Avec cadre en inox intégré
- Avec joint à lèvres labyrinthe pour sortie verticale DN 100
- En béton polymère

- Longueur	1000 mm
- Largeur d'installation	13.5 cm
- DN	100

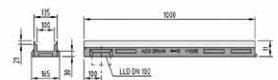

Art. Nr. N° d'art.	Bauhöhe mm Hauteur totale mm	ACO-Nr. N° ACO	NPK-Nr. N° CAN	CHF/Stk CHF/pce
10278574	80	012424	511136	208.00
10278575	100	012422	511138	208.00

Systemübersicht ACO DRAIN Multiline V-100

Aperçu du système ACO DRAIN Multiline V-100

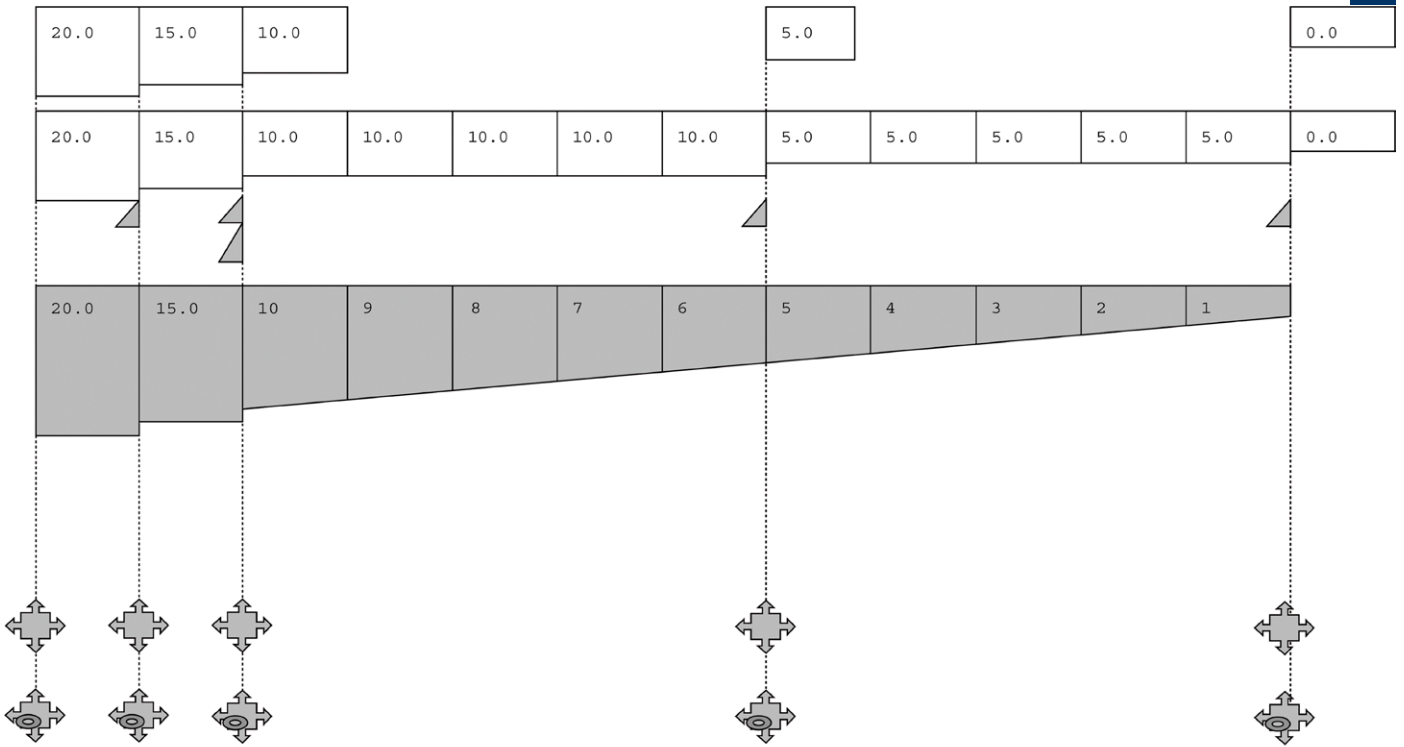

Einlaufkästen

Collecteur/dessableur

M103926

• ACO DRAIN Multiline V-100

- mit Lippenlabyrinthdichtung
- mit integrierter Zarge aus verzinktem Stahl
- Kurzform
- mit Schlammeimer
- aus Polymerbeton

- Länge 500 mm
 - Baubreite 13.5 cm

• ACO DRAIN Multiline V-100

- Avec joint à lèvres labyrinthe
- Avec cadre incorporé en acier zingué
- Forme courte
- Avec seau à boues
- En béton polymère

- Longueur 500 mm
 - Largeur d'installation 13.5 cm

Art. Nr. N° d'art.	DN	passend zu Typ Convient pour type	Höhe mm Hauteur mm	ACO-Nr. N° ACO	NPK-Nr. N° CAN	CHF/Stk CHF/pce
10133596	100	0.0 - 10	450	012391	511341	206.00
10133597	150	0.0 - 10	450	012398	511346	206.00

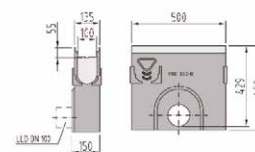

Einlaufkästen

Collecteur/dessableur

M103928

• ACO DRAIN Multiline V-100

- mit Lippenlabyrinthdichtung
- mit integrierter Zarge aus Gusseisen
- Kurzform
- mit Schlammeimer
- aus Polymerbeton

- Länge 500 mm
 - Baubreite 13.5 cm

• ACO DRAIN Multiline V-100

- Avec joint à lèvres labyrinthe
- Avec cadre intégré en fonte
- Forme courte
- Avec seau à boues
- En béton polymère

- Longueur 500 mm
 - Largeur d'installation 13.5 cm

Art. Nr. N° d'art.	DN	passend zu Typ Convient pour type	Höhe mm Hauteur mm	ACO-Nr. N° ACO	NPK-Nr. N° CAN	CHF/Stk CHF/pce
10278577	100	0.0 - 10	450	012591	511341	238.00
10278578	150	0.0 - 10	450	012598	511342	238.00

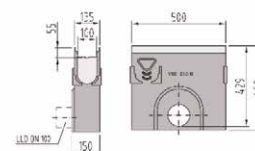

Einlaufkästen

Collecteur/dessableur

M103930

• ACO DRAIN Multiline V-100

- mit Lippenlabyrinthdichtung
- mit integrierter Zarge aus Edelstahl
- Kurzform
- mit Schlammeimer
- aus Polymerbeton

- Länge 500 mm
 - Baubreite 13.5 cm

• ACO DRAIN Multiline V-100

- Avec joint à lèvres labyrinthe
- Avec cadre en inox intégré
- Forme courte
- Avec seau à boues
- En béton polymère

- Longueur 500 mm
 - Largeur d'installation 13.5 cm

Art. Nr. N° d'art.	DN	passend zu Typ Convient pour type	Höhe mm Hauteur mm	ACO-Nr. N° ACO	NPK-Nr. N° CAN	CHF/Stk CHF/pce
10278579	100	0.0 - 10	450	012491	511345	346.00
10278580	150	0.0 - 10	450	012498	511346	346.00

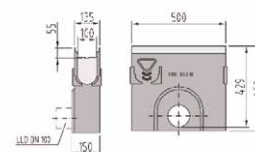

Einlaufkästen

Collecteur/dessableur

M103927

• ACO DRAIN Multiline V-100

- mit Lippenlabyrinthdichtung
- mit integrierter Zarge aus verzinktem Stahl
- Langform
- mit Schlammweimer
- aus Polymerbeton

- Länge 500 mm
 - Baubreite 13.5 cm

• ACO DRAIN Multiline V-100

- Avec joint à lèvres labyrinthe
- Avec cadre incorporé en acier zingué
- Forme longue
- Avec seau à boues
- En béton polymère

- Longueur 500 mm
 - Largeur d'installation 13.5 cm

Art. Nr. N° d'art.	DN	passend zu Typ Convient pour type	Höhe mm Hauteur mm	ACO-Nr. N° ACO	NPK-Nr. N° CAN	CHF/Stk CHF/pce
10133598	100	0.0 - 20	600	012392	511343	232.00
10133599	150	0.0 - 20	600	012399	511344	232.00

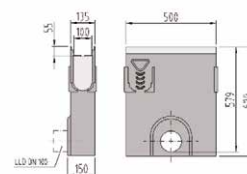

Einlaufkästen

Collecteur/dessableur

M103929

• ACO DRAIN Multiline V-100

- mit Lippenlabyrinthdichtung
- mit integrierter Zarge aus Gusseisen
- Langform
- mit Schlammweimer
- aus Polymerbeton

- Länge 500 mm
 - Baubreite 13.5 cm

• ACO DRAIN Multiline V-100

- Avec joint à lèvres labyrinthe
- Avec cadre intégré en fonte
- Forme longue
- Avec seau à boues
- En béton polymère

- Longueur 500 mm
 - Largeur d'installation 13.5 cm

Art. Nr. N° d'art.	DN	passend zu Typ Convient pour type	Höhe mm Hauteur mm	ACO-Nr. N° ACO	NPK-Nr. N° CAN	CHF/Stk CHF/pce
10278582	100	0.0 - 20	600	012592	511343	267.00
10278583	150	0.0 - 20	600	012599	511344	267.00

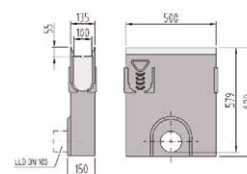

Einlaufkästen

Collecteur/dessableur

M103931

• ACO DRAIN Multiline V-100

- mit Lippenlabyrinthdichtung
- mit integrierter Zarge aus Edelstahl
- Langform
- mit Schlammweimer
- aus Polymerbeton

- Länge 500 mm
 - Baubreite 13.5 cm

• ACO DRAIN Multiline V-100

- Avec joint à lèvres labyrinthe
- Avec cadre en inox intégré
- Forme longue
- Avec seau à boues
- En béton polymère

- Longueur 500 mm
 - Largeur d'installation 13.5 cm

Art. Nr. N° d'art.	DN	passend zu Typ Convient pour type	Höhe mm Hauteur mm	ACO-Nr. N° ACO	NPK-Nr. N° CAN	CHF/Stk CHF/pce
10278584	100	0.0 - 20	600	012492	511347	387.00
10278585	150	0.0 - 20	600	012499	511348	387.00

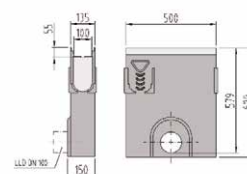

Kombi-Stirnwände

Paroi frontale combi

M103932

• ACO DRAIN Multiline V-100

- mit integrierter Zarge aus verzinktem Stahl
- für Rinnen-Anfang und -Ende
- passend zu System V-100
- aus Polymerbeton

- Dicke20 mm

• ACO DRAIN Multiline V-100

- Avec cadre incorporé en acier zingué
- Pour début et fin de caniveau
- Pour système V-100
- En béton polymère

- Épaisseur20 mm

Art. Nr. N° d'art.	DN	für Typ Pour type	ACO-Nr. N° ACO	NPK-Nr. N° CAN	CHF/Stk CHF/pce
10133600	100	0 - 20	012385	511321	24.00



Kombi-Stirnwände

Paroi frontale combi

M103937

• ACO DRAIN Multiline V-100

- mit integrierter Zarge aus Gusseisen
- für Rinnen-Anfang und -Ende
- passend zu System V-100
- aus Polymerbeton

- Dicke20 mm

• ACO DRAIN Multiline V-100

- Avec cadre intégré en fonte
- Pour début et fin de caniveau
- Pour système V-100
- En béton polymère

- Épaisseur20 mm

Art. Nr. N° d'art.	DN	für Typ Pour type	ACO-Nr. N° ACO	NPK-Nr. N° CAN	CHF/Stk CHF/pce
10278595	100	0 - 20	012585	511321	30.00



Kombi-Stirnwände

Paroi frontale combi

M103939

• ACO DRAIN Multiline V-100

- mit integrierter Zarge aus Edelstahl
- für Rinnen-Anfang und -Ende
- passend zu System V-100
- aus Polymerbeton

- Dicke20 mm

• ACO DRAIN Multiline V-100

- Avec cadre en inox intégré
- Pour début et fin de caniveau
- Pour système V-100
- En béton polymère

- Épaisseur20 mm

Art. Nr. N° d'art.	DN	für Typ Pour type	ACO-Nr. N° ACO	NPK-Nr. N° CAN	CHF/Stk CHF/pce
10278598	100	0 - 20	012485	511322	36.00



Stirnwände

Paroi frontale

M103936

• ACO DRAIN Multiline V-100

- für Rinnenende
- mit integrierter Zarge aus verzinktem Stahl
- mit integrierter Lippenlabyrinthdichtung
- für Anschluss DN 100
- passend zu System V-100
- aus Polymerbeton

- Dicke40 mm

• ACO DRAIN Multiline V-100

- Pour fin de caniveau (aval)
- Avec cadre incorporé en acier zingué
- Avec joint labyrinthe intégré
- Pour raccordement DN 100
- Pour système V-100
- En béton polymère

- Épaisseur40 mm

Art. Nr. N° d'art.	DN	für Typ Pour type	ACO-Nr. N° ACO	NPK-Nr. N° CAN	CHF/Stk CHF/pce
10133601	100	0	012386	511323	40.00
10133602		5	012387	511323	40.00
10133603		10	012388	511323	40.00
10133604		15	012389	511323	40.00
10133605		20	012390	511323	40.00



Stirnwände

Paroi frontale

M103938

• ACO DRAIN Multiline V-100

- für Rinnenende
- mit integrierter Zarge aus Gusseisen
- mit integrierter Lippenlabyrinthdichtung
- für Anschluss DN 100
- passend zu System V-100
- aus Polymerbeton

- Dicke.....40 mm

• ACO DRAIN Multiline V-100

- Pour fin de caniveau (aval)
- Avec cadre intégré en fonte
- Avec joint labyrinthe intégré
- Pour raccordement DN 100
- Pour système V-100
- En béton polymère

- Épaisseur.....40 mm



Art. Nr. N° d'art.	DN	für Typ Pour type	ACO-Nr. N° ACO	NPK-Nr. N° CAN	CHF/Stk CHF/pce
10278636	100	0	012586	511322	46.00
10278637		5	012587	511322	46.00
10278638		10	012588	511322	46.00
10278643		15	012589	511322	46.00
10278645		20	012590	511322	46.00

Stirnwände

Paroi frontale

M103940

• ACO DRAIN Multiline V-100

- für Rinnenende
- mit integrierter Zarge aus Edelstahl
- mit integrierter Lippenlabyrinthdichtung
- für Anschluss DN 100
- passend zu System V-100
- aus Polymerbeton

- Dicke.....40 mm

• ACO DRAIN Multiline V-100

- Pour fin de caniveau (aval)
- Avec cadre en inox intégré
- Avec joint labyrinthe intégré
- Pour raccordement DN 100
- Pour système V-100
- En béton polymère

- Épaisseur.....40 mm



Art. Nr. N° d'art.	DN	für Typ Pour type	ACO-Nr. N° ACO	NPK-Nr. N° CAN	CHF/Stk CHF/pce
10278648	100	0	012486	511324	52.00
10278650		5	012487	511324	52.00
10278651		10	012488	511324	52.00
10278653		15	012489	511324	52.00
10278655		20	012490	511324	52.00

Kombi-Stirnwände

Paroi frontale combi

M103933

• ACO DRAIN Multiline V-100

- für Flachrinnen
- mit integrierter Zarge aus verzinktem Stahl
- für Rinnen-Anfang und -Ende
- passend zu System V-100
- aus Polymerbeton

- Dicke.....20 mm

• ACO DRAIN Multiline V-100

- Pour caniveau plat
- Avec cadre incorporé en acier zingué
- Pour début et fin de caniveau
- Pour système V-100
- En béton polymère

- Épaisseur.....20 mm



Art. Nr. N° d'art.	DN	für mm Pour mm	ACO-Nr. N° ACO	NPK-Nr. N° CAN	CHF/Stk CHF/pce
10214822	100	60	012382	511321	24.00
10133609		80	012381	511321	24.00
10133610		100	012380	511321	24.00

Kombi-Stirnwände

Paroi frontale combi

M103934

• ACO DRAIN Multiline V-100

- für Flachrinnen
- mit integrierter Zarge aus Gusseisen
- für Rinnen-Anfang und -Ende
- passend zu System V-100
- aus Polymerbeton

- Dicke20 mm

• ACO DRAIN Multiline V-100

- Pour caniveau plat
- Avec cadre intégré en fonte
- Pour début et fin de caniveau
- Pour système V-100
- En béton polymère

- Épaisseur20 mm



Art. Nr. N° d'art.	DN	für mm Pour mm	ACO-Nr. N° ACO	NPK-Nr. N° CAN	CHF/Stk CHF/pce
10278611	100	80	012581	511321	30.00
10278612		100	012580	511321	30.00

Kombi-Stirnwände

Paroi frontale combi

M103935

• ACO DRAIN Multiline V-100

- für Flachrinnen
- mit integrierter Zarge aus Edelstahl
- für Rinnen-Anfang und -Ende
- passend zu System V-100
- aus Polymerbeton

- Dicke20 mm

• ACO DRAIN Multiline V-100

- Pour caniveau plat
- Avec cadre en inox intégré
- Pour début et fin de caniveau
- Pour système V-100
- En béton polymère

- Épaisseur20 mm



Art. Nr. N° d'art.	DN	für mm Pour mm	ACO-Nr. N° ACO	NPK-Nr. N° CAN	CHF/Stk CHF/pce
10278616	100	60	012482	511322	36.00
10278619		80	012481	511322	36.00
10278621		100	012480	511322	36.00

Rohrstutzen

Tubulure

M103942

• ACO DRAIN
• PE-HD

Verwendung

für Rinnenkörper und Einlaufkästen

• ACO DRAIN
• PE-HD

Applications

Pour corps de caniveaux et dessableurs



Art. Nr. N° d'art.	DN	Länge cm Longueur cm	ACO-Nr. N° ACO	NPK-Nr. N° CAN	CHF/Stk CHF/pce
10078301	100	10	001014	511333	18.00
10266325	150	18	001015	511334	26.00
10266421	200	20	001016	511334	30.00

Geruchsverschlüsse

Élément de siphon

M103943

• ACO DRAIN

- aus PVC

Verwendung

für Einlaufkästen

• ACO DRAIN

- En PVC

Applications

Pour dessableurs PP



Art. Nr. N° d'art.	DN	ACO-Nr. N° ACO	NPK-Nr. N° CAN	CHF/Stk CHF/pce
10266326	150	002638	511352	59.00

Durchgängig einsetzbar in den Klassen A15 bis E600

Utilisable en circulation dans les classes A15 à E600

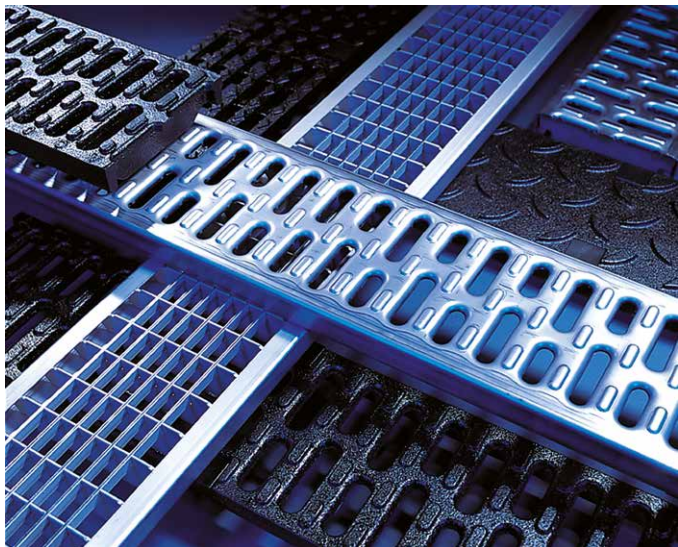

Stegroste

Grille à fentes transversales

M103897

• ACO DRAIN Multiline V-100

- mit Drainlock
- für Rinnen und Einlaufkästen, System V-100
- aus Stahl verzinkt

- DN.....100
 - Klasse.....A 15
 - Schlitzbreite.....10 mm

• ACO DRAIN Multiline V-100

- Avec Drainlock
- Pour caniveaux et dessableurs, système V-100
- En acier zingué

- DN.....100
 - Classe.....A 15
 - Largeur de rainure.....10 mm

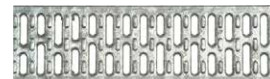

Art. Nr. N° d'art.	Länge mm Longueur mm	Breite mm Largeur mm	ACO-Nr. N° ACO	NPK-Nr. N° CAN	CHF/Stk CHF/pce
10133611	1000	123	012610	511211	34.00
10133612	500	123	012611	511212	30.00

Stegroste

Grille à fentes transversales

M103898

• ACO DRAIN Multiline V-100

- mit Drainlock
- für Rinnen und Einlaufkästen, System V-100
- aus Edelstahl

- DN.....100
 - Klasse.....A 15
 - Schlitzbreite.....10 mm

• ACO DRAIN Multiline V-100

- Avec Drainlock
- Pour caniveaux et dessableurs, système V-100
- En acier inoxydable

- DN.....100
 - Classe.....A 15
 - Largeur de rainure.....10 mm



Art. Nr. N° d'art.	Länge mm Longueur mm	Breite mm Largeur mm	ACO-Nr. N° ACO	CHF/Stk CHF/pce
10282271	1000	123	012640	114.00
10282272	500	123	012641	80.00

Doppel-Stegroste

Grille à 2 rangées de fentes transversales

M103907

• ACO DRAIN Multiline V-100

- mit Drainlock
- für Rinnen und Einlaufkästen, System V-100
- aus Stahl verzinkt

- DN..... 100
 - Schlitzbreite..... 10 mm
 - Klasse..... C 250

• ACO DRAIN Multiline V-100

- Avec Drainlock
- Pour caniveaux et dessableurs, système V-100
- En acier zingué

- DN..... 100
 - Largeur de rainure..... 10 mm
 - Classe..... C 250

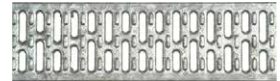

Art. Nr. N° d'art.	Länge mm Longueur mm	Breite mm Largeur mm	ACO-Nr. N° ACO	NPK-Nr. N° CAN	CHF/Stk CHF/pce
10133613	1000	123	012614	511213	70.00
10133614	500	123	012615	511214	52.00

Doppel-Stegroste

Grille à 2 rangées de fentes transversales

M103899

• ACO DRAIN Multiline V-100

- mit Drainlock
- für Rinnen und Einlaufkästen, System V-100
- aus Edelstahl

- DN..... 100
 - Klasse..... C 250
 - Schlitzbreite..... 10 mm

• ACO DRAIN Multiline V-100

- Avec Drainlock
- Pour caniveaux et dessableurs, système V-100
- En acier inoxydable

- DN..... 100
 - Classe..... C 250
 - Largeur de rainure..... 10 mm

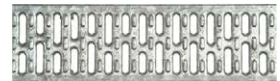

Art. Nr. N° d'art.	Länge mm Longueur mm	Breite mm Largeur mm	ACO-Nr. N° ACO	CHF/Stk CHF/pce
10282273	1000	123	012644	283.00
10282274	500	123	012645	191.00

Lochroste

Grille à trous

M103900

• ACO DRAIN Multiline V-100

- mit Drainlock
- für Rinnen und Einlaufkästen, System V-100
- aus Stahl verzinkt

- DN..... 100
 - Klasse..... A 15
 - Loch Ø..... 6 mm

• ACO DRAIN Multiline V-100

- Avec Drainlock
- Pour caniveaux et dessableurs, système V-100
- En acier zingué

- DN..... 100
 - Classe..... A 15
 - Trou Ø..... 6 mm



Art. Nr. N° d'art.	Länge mm Longueur mm	Breite mm Largeur mm	ACO-Nr. N° ACO	CHF/Stk CHF/pce
10282275	1000	123	012666	98.00
10282276	500	123	012667	67.00

Lochroste

Grille à trous

M103901

• ACO DRAIN Multiline V-100

- mit Drainlock
- für Rinnen und Einlaufkästen, System V-100
- aus Edelstahl

- DN..... 100
 - Klasse..... A 15
 - Loch Ø..... 6 mm

• ACO DRAIN Multiline V-100

- Avec Drainlock
- Pour caniveaux et dessableurs, système V-100
- En acier inoxydable

- DN..... 100
 - Classe..... A 15
 - Trou Ø..... 6 mm



Art. Nr. N° d'art.	Länge mm Longueur mm	Breite mm Largeur mm	ACO-Nr. N° ACO	CHF/Stk CHF/pce
10282279	1000	123	012664	123.00
10282280	500	123	012665	80.00

Längsprofilroste

Grille à profil longitudinal

M103902

• ACO DRAIN Multiline V-100

- mit Drainlock
- für Rinnen und Einlaufkästen, System V-100
- aus Stahl verzinkt

- DN.....	100
- Klasse.....	B 125
- Maschenweite.....	8 mm

• ACO DRAIN Multiline V-100

- Avec Drainlock
- Pour caniveaux et dessableurs, système V-100
- En acier zingué

- DN.....	100
- Classe.....	B 125
- Mailles.....	8 mm



Art. Nr. N° d'art.	Länge mm Longueur mm	Breite mm Largeur mm	ACO-Nr. N° ACO	CHF/Stk CHF/pce
10282281	1000	123	132555	85.00
10282282	500	123	132550	60.00

Längsprofilroste

Grille à profil longitudinal

M103903

• ACO DRAIN Multiline V-100

- mit Drainlock
- für Rinnen und Einlaufkästen, System V-100
- aus Edelstahl

- DN.....	100
- Klasse.....	B 125
- Maschenweite.....	8 mm

• ACO DRAIN Multiline V-100

- Avec Drainlock
- Pour caniveaux et dessableurs, système V-100
- En acier inoxydable

- DN.....	100
- Classe.....	B 125
- Mailles.....	8 mm



Art. Nr. N° d'art.	Länge mm Longueur mm	Breite mm Largeur mm	ACO-Nr. N° ACO	CHF/Stk CHF/pce
10282283	1000	123	132556	195.00
10282284	500	123	132551	140.00

Längsstabroste

Grille à fentes longitudinale

M103904

• ACO DRAIN Multiline V-100

- mit Drainlock
- für Rinnen und Einlaufkästen, System V-100
- aus Edelstahl

- DN.....	100
- Klasse.....	B 125
- Maschenweite.....	6 mm

• ACO DRAIN Multiline V-100

- Avec Drainlock
- Pour caniveaux et dessableurs, système V-100
- En acier inoxydable

- DN.....	100
- Classe.....	B 125
- Mailles.....	6 mm



Art. Nr. N° d'art.	Länge mm Longueur mm	Breite mm Largeur mm	ACO-Nr. N° ACO	CHF/Stk CHF/pce
10282285	1000	123	132557	195.00
10282286	500	123	132552	140.00

Gitterroste PLUS

Grille caillebotis PLUS

M103908

• ACO DRAIN Multiline V-100

- mit Drainlock
- für Rinnen und Einlaufkästen, System V-100
- aus Stahl verzinkt

- DN.....	100
- Klasse.....	B 125
- Maschenweite.....	30 x 10 mm

• ACO DRAIN Multiline V-100

- Avec Drainlock
- Pour caniveaux et dessableurs, système V-100
- En acier zingué

- DN.....	100
- Classe.....	B 125
- Mailles.....	30 x 10 mm



Art. Nr. N° d'art.	Länge mm Longueur mm	Breite mm Largeur mm	ACO-Nr. N° ACO	CHF/Stk CHF/pce
10282326	1000	123	132560	59.00
10282327	500	123	132561	44.00

Gitterroste PLUS

Grille caillebotis PLUS

M103909

• ACO DRAIN Multiline V-100

- mit Drainlock
- für Rinnen und Einlaufkästen, System V-100
- aus Edelstahl

- DN..... 100
 - Klasse..... B 125
 - Maschenweite..... 30 x 10 mm

• ACO DRAIN Multiline V-100

- Avec Drainlock
- Pour caniveaux et dessableurs, système V-100
- En acier inoxydable

- DN..... 100
 - Classe..... B 125
 - Mailles..... 30 x 10 mm



Art. Nr. N° d'art.	Länge mm Longueur mm	Breite mm Largeur mm	ACO-Nr. N° ACO	CHF/Stk CHF/pce
10282328	1000	123	132559	195.00
10282329	500	123	132542	140.00

Gitterroste PLUS

Grille caillebotis PLUS

M103910

• ACO DRAIN Multiline V-100

- mit Drainlock
- für Rinnen und Einlaufkästen, System V-100
- aus Stahl verzinkt

- DN..... 100
 - Klasse..... C 250
 - Maschenweite..... 30 x 10 mm

• ACO DRAIN Multiline V-100

- Avec Drainlock
- Pour caniveaux et dessableurs, système V-100
- En acier zingué

- DN..... 100
 - Classe..... C 250
 - Mailles..... 30 x 10 mm



Art. Nr. N° d'art.	Länge mm Longueur mm	Breite mm Largeur mm	ACO-Nr. N° ACO	CHF/Stk CHF/pce
10282337	1000	123	132880	79.00
10282340	500	123	132881	59.00

Gitterroste PLUS

Grille caillebotis PLUS

M103911

• ACO DRAIN Multiline V-100

- mit Drainlock
- für Rinnen und Einlaufkästen, System V-100
- aus Stahl verzinkt

- DN..... 100
 - Klasse..... D 400
 - Maschenweite..... 30 x 10 mm

• ACO DRAIN Multiline V-100

- Avec Drainlock
- Pour caniveaux et dessableurs, système V-100
- En acier zingué

- DN..... 100
 - Classe..... D 400
 - Mailles..... 30 x 10 mm



Art. Nr. N° d'art.	Länge mm Longueur mm	Breite mm Largeur mm	ACO-Nr. N° ACO	CHF/Stk CHF/pce
10282347	1000	123	132885	99.00
10282349	500	123	132886	74.00

Gitterroste PLUS

Grille caillebotis PLUS

M103912

• ACO DRAIN Multiline V-100

- mit Drainlock
- für Rinnen und Einlaufkästen, System V-100
- aus Edelstahl

- DN..... 100
 - Klasse..... C 250
 - Maschenweite..... 30 x 10 mm

• ACO DRAIN Multiline V-100

- Avec Drainlock
- Pour caniveaux et dessableurs, système V-100
- En acier inoxydable

- DN..... 100
 - Classe..... C 250
 - Mailles..... 30 x 10 mm



Art. Nr. N° d'art.	Länge mm Longueur mm	Breite mm Largeur mm	ACO-Nr. N° ACO	CHF/Stk CHF/pce
10282356	1000	123	132882	295.00
10282358	500	123	132883	225.00

Gitterroste PLUS

Grille caillebotis PLUS

M103913

• ACO DRAIN Multiline V-100

- mit Drainlock
- für Rinnen und Einlaufkästen, System V-100
- aus Edelstahl

- DN..... 100
 - Klasse..... D 400
 - Maschenweite..... 30 x 10 mm

• ACO DRAIN Multiline V-100

- Avec Drainlock
- Pour caniveaux et dessableurs, système V-100
- En acier inoxydable

- DN..... 100
 - Classe..... D 400
 - Mailles..... 30 x 10 mm



Art. Nr. N° d'art.	Länge mm Longueur mm	Breite mm Largeur mm	ACO-Nr. N° ACO	CHF/Stk CHF/pce
10282366	1000	123	132887	395.00
10282367	500	123	132888	285.00

Kunststoffroste

Grille en plastique

M103914

• ACO DRAIN Multiline V-100

- mit Drainlock
- für Rinnen und Einlaufkästen, System V-100
- schwarz

- DN..... 100
 - Klasse..... B 125
 - Schlitzbreite..... 8 mm

• ACO DRAIN Multiline V-100

- Avec Drainlock
- Pour caniveaux et dessableurs, système V-100
- Noir

- DN..... 100
 - Classe..... B 125
 - Largeur de rainure..... 8 mm



Art. Nr. N° d'art.	Länge mm Longueur mm	Breite mm Largeur mm	ACO-Nr. N° ACO	NPK-Nr. N° CAN	CHF/Stk CHF/pce
10256088	500	123	132710	511217	35.00

Kunststoffroste

Grille en plastique

M103915

• ACO DRAIN Multiline V-100

- mit Drainlock
- für Rinnen und Einlaufkästen, System V-100
- schwarz

- DN..... 100
 - Klasse..... C 250
 - Schlitzbreite..... 8 mm

• ACO DRAIN Multiline V-100

- Avec Drainlock
- Pour caniveaux et dessableurs, système V-100
- Noir

- DN..... 100
 - Classe..... C 250
 - Largeur de rainure..... 8 mm



Art. Nr. N° d'art.	Länge mm Longueur mm	Breite mm Largeur mm	ACO-Nr. N° ACO	NPK-Nr. N° CAN	CHF/Stk CHF/pce
10256683	500	123	132720	511218	41.00

Kunststoffroste

Grille en plastique

M103916

• ACO DRAIN Multiline V-100

- mit Drainlock
- für Rinnen und Einlaufkästen, System V-100
- grau

- DN..... 100
 - Klasse..... B 125
 - Schlitzbreite..... 8 mm

• ACO DRAIN Multiline V-100

- Avec Drainlock
- Pour caniveaux et dessableurs, système V-100
- Gris

- DN..... 100
 - Classe..... B 125
 - Largeur de rainure..... 8 mm



Art. Nr. N° d'art.	Länge mm Longueur mm	Breite mm Largeur mm	ACO-Nr. N° ACO	CHF/Stk CHF/pce
10282368	500	123	132267	40.00

Gussroste

Grille en fonte

M103918

• ACO DRAIN Multiline V-100

- mit Drainlock
- für Rinnen und Einlaufkästen, System V-100
- aus Gusseisen GGG KTL

- DN..... 100
 - Klasse..... C 250
 - Schlitzweite..... 5 mm

• ACO DRAIN Multiline V-100

- Avec Drainlock
- Pour caniveaux et dessableurs, système V-100
- En fonte GGG KTL

- DN..... 100
 - Classe..... C 250
 - Largeur des fentes..... 5 mm



Art. Nr. N° d'art.	Länge mm Longueur mm	Breite mm Largeur mm	ACO-Nr. N° ACO	CHF/Stk CHF/pce
10282369	500	123	076540	59.00

Guss-Schlitzroste

Grille à fentes en fonte

M103919

• ACO DRAIN Multiline V-100

- mit Drainlock
- für Rinnen und Einlaufkästen, System V-100
- aus Gusseisen GGG

- DN..... 100
 - Klasse..... C 250
 - Schlitzbreite..... 12 mm

• ACO DRAIN Multiline V-100

- Avec Drainlock
- Pour caniveaux et dessableurs, système V-100
- En fonte GGG

- DN..... 100
 - Classe..... C 250
 - Largeur de rainure..... 12 mm



Art. Nr. N° d'art.	Länge mm Longueur mm	Breite mm Largeur mm	ACO-Nr. N° ACO	NPK-Nr. N° CAN	CHF/Stk CHF/pce
10133621	500	123	012670	511231	44.00

Guss-Schlitzroste

Grille à fentes en fonte

M103920

• ACO DRAIN Multiline V-100

- mit Drainlock
- für Rinnen und Einlaufkästen, System V-100
- aus Gusseisen GGG KTL

- DN..... 100
 - Klasse..... C 250
 - Schlitzbreite..... 12 mm

• ACO DRAIN Multiline V-100

- Avec Drainlock
- Pour caniveaux et dessableurs, système V-100
- En fonte GGG KTL

- DN..... 100
 - Classe..... C 250
 - Largeur de rainure..... 12 mm



Art. Nr. N° d'art.	Länge mm Longueur mm	Breite mm Largeur mm	ACO-Nr. N° ACO	CHF/Stk CHF/pce
10282370	500	123	049330	49.00

Guss-Schlitzroste

Grille à fentes en fonte

M103921

• ACO DRAIN Multiline V-100

- mit Drainlock
- für Rinnen und Einlaufkästen, System V-100
- aus Gusseisen GGG

- DN..... 100
 - Klasse..... E 600
 - Schlitzbreite..... 12 mm

• ACO DRAIN Multiline V-100

- Avec Drainlock
- Pour caniveaux et dessableurs, système V-100
- En fonte GGG

- DN..... 100
 - Classe..... E 600
 - Largeur de rainure..... 12 mm



Art. Nr. N° d'art.	Länge mm Longueur mm	Breite mm Largeur mm	ACO-Nr. N° ACO	NPK-Nr. N° CAN	CHF/Stk CHF/pce
10133622	500	123	012671	511233	52.00

Guss-Schlitzroste

Grille à fentes en fonte

M103923

• ACO DRAIN Multiline V-100

- mit Drainlock
- für Rinnen und Einlaufkästen, System V-100
- aus Gusseisen GGG KTL

- DN..... 100
 - Klasse..... E 600
 - Schlitzbreite..... 12 mm

• ACO DRAIN Multiline V-100

- Avec Drainlock
- Pour caniveaux et dessableurs, système V-100
- En fonte GGG KTL

- DN..... 100
 - Classe..... E 600
 - Largeur de rainure..... 12 mm



Art. Nr. N° d'art.	Länge mm Longueur mm	Breite mm Largeur mm	ACO-Nr. N° ACO	CHF/Stk CHF/pce
10282371	500	123	049506	57.00

Längsstab-Gussroste

Grille à barreaux longitudinaux

M103923

• ACO DRAIN Multiline V-100

- mit Drainlock
- für Rinnen und Einlaufkästen, System V-100
- aus Gusseisen GGG KTL

- DN..... 100
 - Klasse..... C 250
 - Maschenweite..... 31 x 12 mm

• ACO DRAIN Multiline V-100

- Avec Drainlock
- Pour caniveaux et dessableurs, système V-100
- En fonte GGG KTL

- DN..... 100
 - Classe..... C 250
 - Mailles..... 31 x 12 mm

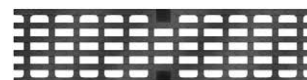

Art. Nr. N° d'art.	Länge mm Longueur mm	Breite mm Largeur mm	ACO-Nr. N° ACO	CHF/Stk CHF/pce
10282372	500	123	134148	62.00

Längsstab-Gussroste

Grille à barreaux longitudinaux

M103924

• ACO DRAIN

- mit Drainlock
- für Rinnen und Einlaufkästen, System V-100
- aus Gusseisen GGG KTL

- DN..... 100
 - Klasse..... E 600
 - Maschenweite..... 28 x 12 mm

• ACO DRAIN

- Avec Drainlock
- Pour caniveaux et dessableurs, système V-100
- En fonte GGG KTL

- DN..... 100
 - Classe..... E 600
 - Mailles..... 28 x 12 mm

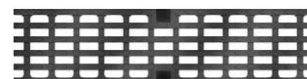

Art. Nr. N° d'art.	Länge mm Longueur mm	Breite mm Largeur mm	ACO-Nr. N° ACO	CHF/Stk CHF/pce
10282373	500	123	049612	78.00

Haken

Crochet

M103925

• ACO DRAIN

- zum Anheben der Abdeckroste Systeme V-100 + S-100

• ACO DRAIN

- Pour enlever les grilles des systèmes de caniveaux V-100 + S-100

Art. Nr. N° d'art.	ACO-Nr. N° ACO	NPK-Nr. N° CAN	CHF/Stk CHF/pce
10078291	100699	511391	20.00



Schlitzaufsatzelemente

Rehausse à fente

M103944

- ACO DRAIN Multiline V-100
- Edelstahl rostfrei A2

- mit zentrischem Schlitz
- für Rinnen, System V-100
- mit Führungslaschen
- mit verstärkter Oberkante

- DN..... 100
 - Klasse..... D 400
 - Schlitzbreite..... 18 mm

- ACO DRAIN Multiline V-100
- En acier inoxydable

- Avec rainure centrale
- Pour caniveaux, système V-100
- Avec pattes de guidage
- Avec arête supérieure renforcée

- DN..... 100
 - Classe..... D 400
 - Largeur de rainure..... 18 mm

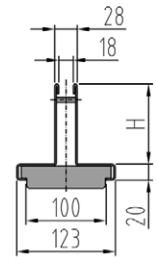

Art. Nr. N° d'art.	Länge mm Longueur mm	Breite mm Largeur mm	Höhe mm Hauteur mm	Einlauf cm ² /m Entrée cm ² /m	ACO-Nr. N° ACO	CHF/Stk CHF/pce
10284412	1000	123	60	180	100904	201.00
10284413		123	80	180	100520	203.00
10284414		123	100	180	100521	209.00
10284415		123	120	180	100522	222.00
10284416	500	123	60	180	100905	147.00
10284417		123	80	180	100523	149.00
10284418		123	100	180	100524	155.00
10284419		123	120	180	100525	161.00

Schlitzaufsatzelemente

Rehausse à fente

M103945

- ACO DRAIN Multiline V-100
- Edelstahl rostfrei A2

- mit exzentrischem Schlitz
- für Rinnen, System V-100
- mit Führungslaschen
- mit verstärkter Oberkante

- DN..... 100
 - Klasse..... D 400
 - Schlitzbreite..... 18 mm

- ACO DRAIN Multiline V-100
- En acier inoxydable

- Avec rainure excentrée
- Pour caniveaux, système V-100
- Avec pattes de guidage
- Avec arête supérieure renforcée

- DN..... 100
 - Classe..... D 400
 - Largeur de rainure..... 18 mm

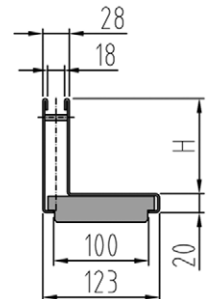

Art. Nr. N° d'art.	Länge mm Longueur mm	Breite mm Largeur mm	Höhe mm Hauteur mm	Einlauf cm ² /m Entrée cm ² /m	ACO-Nr. N° ACO	CHF/Stk CHF/pce
10284420	1000	123	60	180	100906	256.00
10284421		123	80	180	100551	259.00
10284422		123	100	180	100552	267.00
10284423		123	60	180	100553	284.00
10284424	500	123	80	180	100907	184.00
10284425		123	100	180	100611	187.00
10284426		123	60	180	100612	194.00
10284427		123	100	180	100613	201.00

Serviceelemente

Élément de service

M103946

- ACO DRAIN Multiline V-100
- Edelstahl rostfrei A2

- passend zu Schlitzaufsatzelemente

- DN..... 100

- ACO DRAIN Multiline V-100
- En acier inoxydable

- Pour rehausses à fente

- DN..... 100

Art. Nr. N° d'art.	Länge mm Longueur mm	Breite mm Largeur mm	Höhe mm Hauteur mm	ACO-Nr. N° ACO	CHF/Stk CHF/pce
10284428	500	123	60	100908	281.00
10284429		123	80	100614	288.00
10284430		123	100	100615	295.00
10284431		123	120	100616	302.00

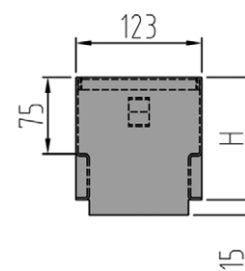

Lochroste

Grille à trous

M103947

- ACO DRAIN Multiline V-100
- Edelstahl rostfrei A2

- begehbar

- passend zu Serviceelement

- DN..... 100

- Klasse..... A 15

- Lochmasse..... 8 mm

- ACO DRAIN Multiline V-100
- En acier inoxydable

- Praticable à pied

- Pour élément de service

- DN..... 100

- Classe..... A 15

- Dim. trous..... 8 mm

Art. Nr. N° d'art.	Länge mm Longueur mm	Breite mm Largeur mm	Höhe mm Hauteur mm	ACO-Nr. N° ACO	CHF/Stk CHF/pce
10284432	500	110	75	100618	80.00



Längsschlitzroste

Grille à fentes longitudinales

M103948

- ACO DRAIN Multiline V-100
- Edelstahl rostfrei A2

- begehbar

- Schlitz versetzt

- passend zu Serviceelement

- DN..... 100

- Klasse..... A 15

- Schlitzweite..... 25/5 mm

- ACO DRAIN Multiline V-100
- En acier inoxydable

- Praticable à pied

- Fentes décalées

- Pour élément de service

- DN..... 100

- Classe..... A 15

- Largeur des fentes..... 25/5 mm

Art. Nr. N° d'art.	Länge mm Longueur mm	Breite mm Largeur mm	Höhe mm Hauteur mm	ACO-Nr. N° ACO	CHF/Stk CHF/pce
10284433	500	110	75	100619	80.00



Schlitzroste

Grille à fentes

M103949

- ACO DRAIN Multiline V-100
- Edelstahl rostfrei A2

- befahrbar
- passend zu Serviceelement

- DN..... 100
 - Klasse..... D 400
 - Schlitzweite..... 30/8 + 40/8 mm

- ACO DRAIN Multiline V-100
- En acier inoxydable

- Carrossable
- Pour élément de service

- DN..... 100
 - Classe..... D 400
 - Largeur des fentes..... 30/8 + 40/8 mm

Art. Nr. N° d'art.	Länge mm Longueur mm	Breite mm Largeur mm	Höhe mm Hauteur mm	ACO-Nr. N° ACO	CHF/Stk CHF/pce
10284434	500	110	75	100620	229.00



Einsätze

Garniture

M103950

- ACO DRAIN Multiline V-100
- Edelstahl rostfrei A2

- zentrisch
- passend zu Serviceelement

- DN..... 100
 - Klasse..... D 400

- ACO DRAIN Multiline V-100
- En acier inoxydable

- Centré
- Pour élément de service

- DN..... 100
 - Classe..... D 400

Art. Nr. N° d'art.	Länge mm Longueur mm	Breite mm Largeur mm	Höhe mm Hauteur mm	ACO-Nr. N° ACO	CHF/Stk CHF/pce
10284435	460	80	75	100617	213.00



Einsätze

Garniture

M103951

- ACO DRAIN Multiline V-100
- Edelstahl rostfrei A2

- exzentrisch
- passend zu Serviceelement

- DN..... 100
 - Klasse..... D 400

- ACO DRAIN Multiline V-100
- En acier inoxydable

- Excentré
- Pour élément de service

- DN..... 100
 - Classe..... D 400

Art. Nr. N° d'art.	Länge mm Longueur mm	Breite mm Largeur mm	Höhe mm Hauteur mm	ACO-Nr. N° ACO	CHF/Stk CHF/pce
10284436	485	96	75	100128	213.00



Entwässerungsrinnen

• ACO DRAIN Multiline V-150

- ohne Gefälle
- mit integrierter Zarge aus verzinktem Stahl
- mit schraubenloser Arretierung
- aus Polymerbeton

- Länge	1000 mm
- Baubreite	18.5 cm
- DN	150

Art. Nr. N° d'art.	Typ Type	Höhe, Anfang/Ende mm Hauteur, début/fin mm	ACO-Nr. N° ACO	NPK-Nr. N° CAN	CHF/Stk CHF/pce
10279431	0.0	210-210	012730	511111	141.00
10279432	10.0	260-260	012750	511111	141.00
10279433	20.0	310-310	012770	511111	141.00

Caniveau de drainage

• ACO DRAIN Multiline V-150

- Sans pente
- Avec cadre incorporé en acier zingué
- Dispositif de blocage sans vis
- En béton polymère

- Longueur	1000 mm
- Largeur d'installation	18.5 cm
- DN	150



M103965

Entwässerungsrinnen

• ACO DRAIN Multiline V-150

- ohne Gefälle
- mit integrierter Zarge aus Gusseisen
- mit schraubenloser Arretierung
- aus Polymerbeton

- Länge	1000 mm
- Baubreite	18.5 cm
- DN	150

Art. Nr. N° d'art.	Typ Type	Höhe, Anfang/Ende mm Hauteur, début/fin mm	ACO-Nr. N° ACO	NPK-Nr. N° CAN	CHF/Stk CHF/pce
10279434	0.0	210-210	012930	511111	163.00
10279435	10.0	260-260	012950	511111	163.00
10279436	20.0	310-310	012970	511111	163.00

Caniveau de drainage

• ACO DRAIN Multiline V-150

- Sans pente
- Avec cadre intégré en fonte
- Dispositif de blocage sans vis
- En béton polymère

- Longueur	1000 mm
- Largeur d'installation	18.5 cm
- DN	150

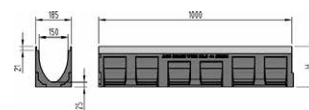

M103966

Entwässerungsrinnen

• ACO DRAIN Multiline V-150

- ohne Gefälle
- mit integrierter Zarge aus Edelstahl
- mit schraubenloser Arretierung
- aus Polymerbeton

- Länge	1000 mm
- Baubreite	18.5 cm
- DN	150

Art. Nr. N° d'art.	Typ Type	Höhe, Anfang/Ende mm Hauteur, début/fin mm	ACO-Nr. N° ACO	NPK-Nr. N° CAN	CHF/Stk CHF/pce
10279437	0.0	210-210	012830	511115	241.00
10279438	10.0	260-260	012850	511115	241.00
10279439	20.0	310-310	012870	511115	241.00

Caniveau de drainage

• ACO DRAIN Multiline V-150

- Sans pente
- Avec cadre en inox intégré
- Dispositif de blocage sans vis
- En béton polymère

- Longueur	1000 mm
- Largeur d'installation	18.5 cm
- DN	150

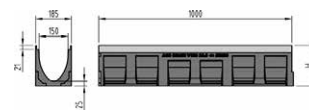

M103967

Entwässerungsrinnen

Caniveau de drainage

M103968

• ACO DRAIN Multiline V-150

- mit Gefälle
- mit integrierter Zarge aus verzinktem Stahl
- mit schraubenloser Arretierung
- aus Polymerbeton

- Länge 1000 mm
 - Baubreite 18.5 cm
 - DN 150

• ACO DRAIN Multiline V-150

- Avec pente
- Avec cadre incorporé en acier zingué
- Dispositif de blocage sans vis
- En béton polymère

- Longueur 1000 mm
 - Largeur d'installation 18.5 cm
 - DN 150

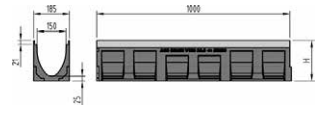

Art. Nr. N° d'art.	Typ Type	Höhe, Anfang/Ende mm Hauteur, début/fin mm	ACO-Nr. N° ACO	NPK-Nr. N° CAN	CHF/Stk CHF/pce
10279445	1	210-215	012701	511121	141.00
10279446	2	215-220	012702	511121	141.00
10279447	3	220-225	012703	511121	141.00
10279448	4	225-230	012704	511121	141.00
10279449	5	230-235	012705	511121	141.00
10279450	6	235-240	012706	511121	141.00
10279451	7	240-245	012707	511121	141.00
10279452	8	245-250	012708	511121	141.00
10279453	9	250-255	012709	511121	141.00
10279454	10	255-260	012710	511121	141.00
10293947	11	260-265	078311	511121	141.00
10293948	12	265-270	078312	511121	141.00
10293949	13	270-275	078313	511121	141.00
10293950	14	275-280	078314	511121	141.00
10293951	15	285-290	078315	511121	141.00
10293952	16	295-300	078316	511121	141.00
10293953	17	300-305	078317	511121	141.00
10293954	18	305-310	078318	511121	141.00
10293955	19	310-315	078319	511121	141.00
10293956	20	315-320	078320	511121	141.00

Entwässerungsrinnen

Caniveau de drainage

M103969

• ACO DRAIN Multiline V-150

- mit Gefälle
- mit integrierter Zarge aus Gusseisen
- mit schraubenloser Arretierung
- aus Polymerbeton

- Länge 1000 mm
 - Baubreite 18.5 cm
 - DN 150

• ACO DRAIN Multiline V-150

- Avec pente
- Avec cadre intégré en fonte
- Dispositif de blocage sans vis
- En béton polymère

- Longueur 1000 mm
 - Largeur d'installation 18.5 cm
 - DN 150

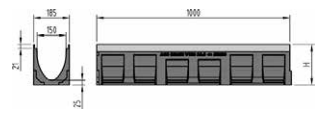

Art. Nr. N° d'art.	Typ Type	Höhe, Anfang/Ende mm Hauteur, début/fin mm	ACO-Nr. N° ACO	NPK-Nr. N° CAN	CHF/Stk CHF/pce
10279455	1	210-215	012901	511121	163.00
10279456	2	215-220	012902	511121	163.00
10279457	3	220-225	012903	511121	163.00
10279458	4	225-230	012904	511121	163.00
10279459	5	230-235	012905	511121	163.00
10279460	6	235-240	012906	511121	163.00
10279461	7	240-245	012907	511121	163.00
10279462	8	245-250	012908	511121	163.00
10279463	9	250-255	012909	511121	163.00
10279464	10	255-260	012910	511121	163.00
10294012	11	260-265	078511	511121	163.00
10294013	12	265-270	078512	511121	163.00
10294014	13	270-275	078513	511121	163.00
10294015	14	275-280	078514	511121	163.00
10294016	15	285-290	078515	511121	163.00
10294017	16	295-300	078516	511121	163.00
10294019	17	300-305	078517	511121	163.00
10294020	18	305-310	078518	511121	163.00
10294023	19	310-315	078519	511121	163.00
10294025	20	315-320	078520	511121	163.00

Entwässerungsrinnen

Caniveau de drainage

M103970

• ACO DRAIN Multiline V-150

- mit Gefälle
- mit integrierter Zarge aus Edelstahl
- mit schraubenloser Arretierung
- aus Polymerbeton

- Länge 1000 mm
 - Baubreite 18.5 cm
 - DN 150

• ACO DRAIN Multiline V-150

- Avec pente
- Avec cadre en inox intégré
- Dispositif de blocage sans vis
- En béton polymère

- Longueur 1000 mm
 - Largeur d'installation 18.5 cm
 - DN 150



Art. Nr. N° d'art.	Typ Type	Höhe, Anfang/Ende mm Hauteur, début/fin mm	ACO-Nr. N° ACO	NPK-Nr. N° CAN	CHF/Stk CHF/pce
10279465	1	210-215	012801	511122	241.00
10279466	2	215-220	012802	511122	241.00
10279467	3	220-225	012803	511122	241.00
10279468	4	225-230	012804	511122	241.00
10279469	5	230-235	012805	511122	241.00
10279470	6	235-240	012806	511122	241.00
10279471	7	240-245	012807	511122	241.00
10279472	8	245-250	012808	511122	241.00
10279473	9	250-255	012809	511122	241.00
10279474	10	255-260	012810	511122	241.00
10294041	11	260-265	078411	511122	241.00
10294046	12	265-270	078412	511122	241.00
10294050	13	270-275	078413	511122	241.00
10294053	14	275-280	078414	511122	241.00
10294056	15	285-290	078415	511122	241.00
10294059	16	295-300	078416	511122	241.00
10294061	17	300-305	078417	511122	241.00
10294064	18	305-310	078418	511122	241.00
10294067	19	310-315	078419	511122	241.00
10294069	20	315-320	078420	511122	241.00

Entwässerungsrinnen

Caniveau de drainage

M103971

• ACO DRAIN Multiline V-150

- ohne Gefälle
- mit integrierter Zarge aus verzinktem Stahl
- mit schraubenloser Arretierung
- mit Lippenlabirinthdichtung für senkrechten Anschluss DN 150
- aus Polymerbeton

- Länge 1000 mm
 - Baubreite 18.5 cm
 - DN 150

• ACO DRAIN Multiline V-150

- Sans pente
- Avec cadre incorporé en acier zingué
- Dispositif de blocage sans vis
- Avec joint à lèvres pour raccord vertical DN 150
- En béton polymère

- Longueur 1000 mm
 - Largeur d'installation 18.5 cm
 - DN 150

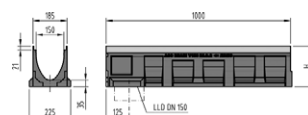

Art. Nr. N° d'art.	Typ Type	passend zu Typ Convient pour type	Höhe, Anfang/Ende mm Hauteur, début/fin mm	ACO-Nr. N° ACO	NPK-Nr. N° CAN	CHF/Stk CHF/pce
10279754	0.0.2	0.0/0.1/1	220-220	012731	511112	159.00
10279755	10.0.2	10.0/10.1/10	270-270	012751	511112	159.00
10279756	20.0.2	20.0/20.1	320-320	012771	511112	159.00

Entwässerungsrinnen

Caniveau de drainage

M103972

• ACO DRAIN Multiline V-150

- ohne Gefälle
- mit integrierter Zarge aus Gusseisen
- mit schraubenloser Arretierung
- mit Lippenlabyrinthdichtung für senkrechten Anschluss DN 150
- aus Polymerbeton

- Länge	1000 mm
- Baubreite	18.5 cm
- DN	150

• ACO DRAIN Multiline V-150

- Sans pente
- Avec cadre intégré en fonte
- Dispositif de blocage sans vis
- Avec joint à lèvres pour raccord vertical DN 150
- En béton polymère

- Longueur	1000 mm
- Largeur d'installation	18.5 cm
- DN	150

Art. Nr. N° d'art.	Typ Type	passend zu Typ Convient pour type	Höhe, Anfang/Ende mm Hauteur, début/fin mm	ACO-Nr. N° ACO	NPK-Nr. N° CAN	CHF/Stk CHF/pce
10279757	0.0.2	0.0/0.1/1	220-220	012931	511112	183.00
10279758	10.0.2	10.0/10.1/10	270-270	012951	511112	183.00
10279759	20.0.2	20.0/20.1	320-320	012971	511112	183.00

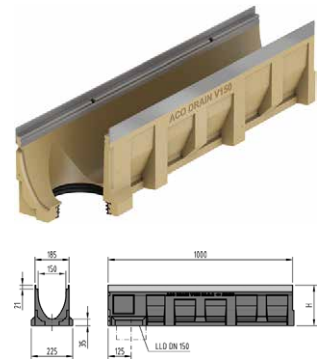

Entwässerungsrinnen

Caniveau de drainage

M103973

• ACO DRAIN Multiline V-150

- ohne Gefälle
- mit integrierter Zarge aus Edelstahl
- mit schraubenloser Arretierung
- mit Lippenlabyrinthdichtung für senkrechten Anschluss DN 150
- aus Polymerbeton

- Länge	1000 mm
- Baubreite	18.5 cm
- DN	150

• ACO DRAIN Multiline V-150

- Sans pente
- Avec cadre en inox intégré
- Dispositif de blocage sans vis
- Avec joint à lèvres pour raccord vertical DN 150
- En béton polymère

- Longueur	1000 mm
- Largeur d'installation	18.5 cm
- DN	150

Art. Nr. N° d'art.	Typ Type	passend zu Typ Convient pour type	Höhe, Anfang/Ende mm Hauteur, début/fin mm	ACO-Nr. N° ACO	NPK-Nr. N° CAN	CHF/Stk CHF/pce
10279760	0.0.2	0.0/0.1/1	220-220	012831	511116	259.00
10279761	10.0.2	10.0/10.1/10	270-270	012851	511116	259.00
10279762	20.0.2	20.0/20.1	320-320	012871	511116	259.00

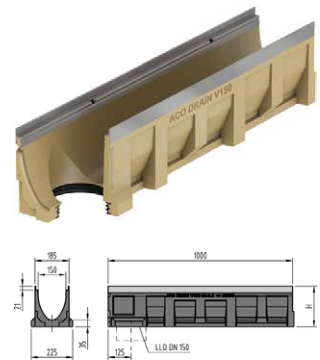

Entwässerungsrinnen

Caniveau de drainage

M103974

• ACO DRAIN Multiline V-150

- ohne Gefälle
- mit integrierter Zarge aus verzinktem Stahl
- mit schraubenloser Arretierung
- mit Lippenlabyrinthdichtung für senkrechten Anschluss DN 150 und seitlichen Vorformungen
- aus Polymerbeton

- Länge	500 mm
- Baubreite	18.5 cm
- DN	150

• ACO DRAIN Multiline V-150

- Sans pente
- Avec cadre incorporé en acier zingué
- Dispositif de blocage sans vis
- Avec joint à lèvres pour raccord vertical DN 150 et raccords latéraux prémoulés
- En béton polymère

- Longueur	500 mm
- Largeur d'installation	18.5 cm
- DN	150

Art. Nr. N° d'art.	Typ Type	passend zu Typ Convient pour type	Höhe, Anfang/Ende mm Hauteur, début/fin mm	ACO-Nr. N° ACO	NPK-Nr. N° CAN	CHF/Stk CHF/pce
10279763	0.2	0.0/0.1/1	220-220	012733	511114	106.00
10279764	10.2	10.0/10.1/10	270-270	012753	511114	106.00
10279765	20.2	20.0/20.1	320-320	012773	511114	106.00

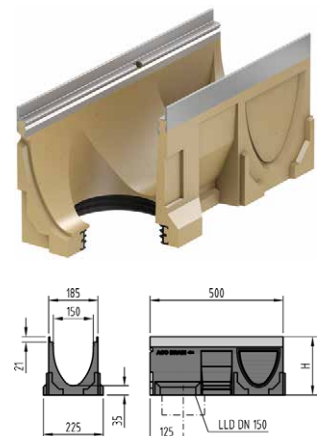

Entwässerungsrinnen

Caniveau de drainage

M103975

• ACO DRAIN Multiline V-150

- ohne Gefälle
- mit integrierter Zarge aus Gusseisen
- mit schraubenloser Arretierung
- mit Lippenlabyrinthdichtung für senkrechten Anschluss DN 150 und seitlichen Vorformungen
- aus Polymerbeton

- Länge	500 mm
- Baubreite	18.5 cm
- DN	150

• ACO DRAIN Multiline V-150

- Sans pente
- Avec cadre intégré en fonte
- Dispositif de blocage sans vis
- Avec joint à lèvres pour raccord vertical DN 150 et raccords latéraux prémoulés
- En béton polymère

- Longueur	500 mm
- Largeur d'installation	18.5 cm
- DN	150

Art. Nr. N° d'art.	Typ Type	passend zu Typ Convient pour type	Höhe, Anfang/Ende mm Hauteur, début/fin mm	ACO-Nr. N° ACO	NPK-Nr. N° CAN	CHF/Stk CHF/pce
10279766	0.2	0.0/0.1/1	220-220	012933	511114	123.00
10279767	10.2	10.0/10.1/10	270-270	012953	511114	123.00
10279769	20.2	20.0/20.1	320-320	012973	511114	123.00

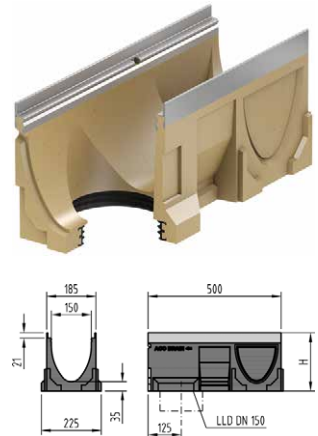

Entwässerungsrinnen

Caniveau de drainage

M103976

• ACO DRAIN Multiline V-150

- ohne Gefälle
- mit integrierter Zarge aus Edelstahl
- mit schraubenloser Arretierung
- mit Lippenlabyrinthdichtung für senkrechten Anschluss DN 150 und seitlichen Vorformungen
- aus Polymerbeton

- Länge	500 mm
- Baubreite	18.5 cm
- DN	150

• ACO DRAIN Multiline V-150

- Sans pente
- Avec cadre en inox intégré
- Dispositif de blocage sans vis
- Avec joint à lèvres pour raccord vertical DN 150 et raccords latéraux prémoulés
- En béton polymère

- Longueur	500 mm
- Largeur d'installation	18.5 cm
- DN	150

Art. Nr. N° d'art.	Typ Type	passend zu Typ Convient pour type	Höhe, Anfang/Ende mm Hauteur, début/fin mm	ACO-Nr. N° ACO	NPK-Nr. N° CAN	CHF/Stk CHF/pce
10279770	0.2	0.0/0.1/1	220-220	012833	511118	183.00
10279771	10.2	10.0/10.1/10	270-270	012853	511118	183.00
10279772	20.2	20.0/20.1	320-320	012873	511118	183.00

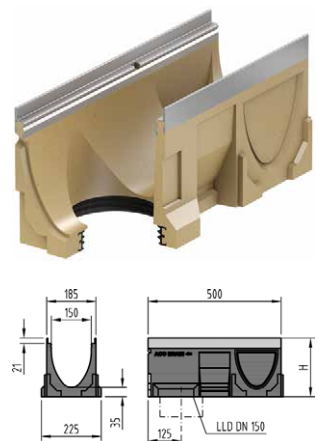

Entwässerungsrinnen

Caniveau de drainage

M103977

• ACO DRAIN Multiline V-150

- ohne Gefälle
- mit integrierter Zarge aus verzinktem Stahl
- mit schraubenloser Arretierung
- mit senkrechter und seitlichen Vorformungen DN 150
- aus Polymerbeton

- Länge	500 mm
- Baubreite	18.5 cm
- DN	150

• ACO DRAIN Multiline V-150

- Sans pente
- Avec cadre incorporé en acier zingué
- Dispositif de blocage sans vis
- Avec raccords vertical et latéraux DN 150 prémoulés
- En béton polymère

- Longueur	500 mm
- Largeur d'installation	18.5 cm
- DN	150

Art. Nr. N° d'art.	Typ Type	passend zu Typ Convient pour type	Höhe, Anfang/Ende mm Hauteur, début/fin mm	ACO-Nr. N° ACO	NPK-Nr. N° CAN	CHF/Stk CHF/pce
10279773	0.1	0.0/0.2/0.0.2	210-210	012732	511113	88.00
10279774	10.1	10.0/10.2/10.0.2	260-260	012752	511113	88.00
10279776	20.1	20.0/20.2/20.0.2	310-310	012772	511113	88.00

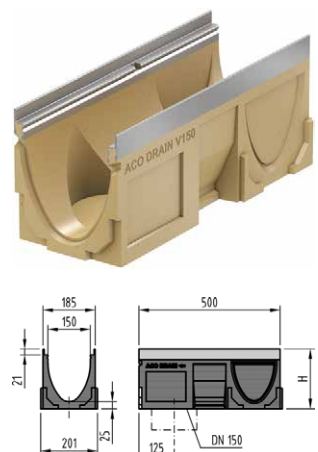

Entwässerungsrinnen

Caniveau de drainage

M103978

• **ACO DRAIN Multiline V-150**

- ohne Gefälle
- mit integrierter Zarge aus Gusseisen
- mit schraubenloser Arretierung
- mit senkrechter und seitlichen Vorformungen DN 150
- aus Polymerbeton

• **ACO DRAIN Multiline V-150**

- Sans pente
- Avec cadre intégré en fonte
- Dispositif de blocage sans vis
- Avec raccords vertical et latéraux DN 150 prémoulés
- En béton polymère

- Länge	500 mm
- Baubreite	18.5 cm
- DN	150

- Longueur	500 mm
- Largeur d'installation	18.5 cm
- DN	150

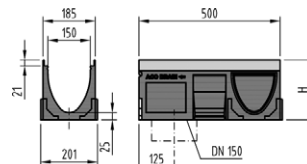

Art. Nr. N° d'art.	Typ Type	passend zu Typ Convient pour type	Höhe, Anfang/Ende mm Hauteur, début/fin mm	ACO-Nr. N° ACO	NPK-Nr. N° CAN	CHF/Stk CHF/pce
10279781	0.1	0.0/0.2/0.0.2	210-210	012932	511113	105.00
10279784	10.1	10.0/10.2/10.0.2	260-260	012952	511113	105.00
10279792	20.1	20.0/20.2/20.0.2	310-310	012972	511113	105.00

Entwässerungsrinnen

Caniveau de drainage

M103979

• **ACO DRAIN Multiline V-150**

- ohne Gefälle
- mit integrierter Zarge aus Edelstahl
- mit schraubenloser Arretierung
- mit senkrechter und seitlichen Vorformungen DN 150
- aus Polymerbeton

• **ACO DRAIN Multiline V-150**

- Sans pente
- Avec cadre en inox intégré
- Dispositif de blocage sans vis
- Avec raccords vertical et latéraux DN 150 prémoulés
- En béton polymère

- Länge	500 mm
- Baubreite	18.5 cm
- DN	150

- Longueur	500 mm
- Largeur d'installation	18.5 cm
- DN	150

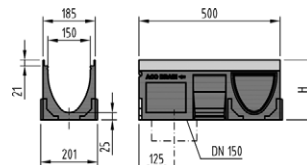

Art. Nr. N° d'art.	Typ Type	passend zu Typ Convient pour type	Höhe, Anfang/Ende mm Hauteur, début/fin mm	ACO-Nr. N° ACO	NPK-Nr. N° CAN	CHF/Stk CHF/pce
10279794	0.1	0.0/0.2/0.0.2	210-210	012832	511117	163.00
10279795	10.1	10.0/10.2/10.0.2	260-260	012852	511117	163.00
10279800	20.1	20.0/20.2/20.0.2	310-310	012872	511117	163.00

Flachrinnen

Caniveau d'écoulement plat

M103980

• **ACO DRAIN Multiline V-150**

- mit integrierter Zarge aus verzinktem Stahl
- aus Polymerbeton

• **ACO DRAIN Multiline V-150**

- Avec cadre incorporé en acier zingué
- En béton polymère

- Länge	1000 mm
- Baubreite	18.5 cm
- DN	150

- Longueur	1000 mm
- Largeur d'installation	18.5 cm
- DN	150

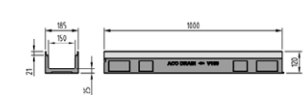

Art. Nr. N° d'art.	Bauhöhe mm Hauteur totale mm	ACO-Nr. N° ACO	NPK-Nr. N° CAN	CHF/Stk CHF/pce
10279811	120	012721	511131	141.00

Flachrinnen

Caniveau d'écoulement plat

M103981

• **ACO DRAIN Multiline V-150**

- mit integrierter Zarge aus Gusseisen
- aus Polymerbeton

• **ACO DRAIN Multiline V-150**

- Avec cadre intégré en fonte
- En béton polymère

- Länge	1000 mm
- Baubreite	18.5 cm
- DN	150

- Longueur	1000 mm
- Largeur d'installation	18.5 cm
- DN	150

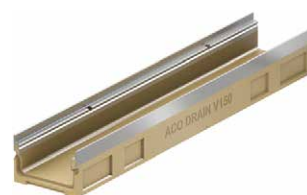

Art. Nr. N° d'art.	Bauhöhe mm Hauteur totale mm	ACO-Nr. N° ACO	NPK-Nr. N° CAN	CHF/Stk CHF/pce
10279813	120	012921	511122	165.00

Flachrinnen

Caniveau d'écoulement plat

M103982

• ACO DRAIN Multiline V-150

- mit integrierter Zarge aus Edelstahl
- aus Polymerbeton

- Länge	1000 mm
- Baubreite	18.5 cm
- DN	150

• ACO DRAIN Multiline V-150

- Avec cadre en inox intégré
- En béton polymère

- Longueur	1000 mm
- Largeur d'installation	18.5 cm
- DN	150

Art. Nr. N° d'art.	Bauhöhe mm Hauteur totale mm	ACO-Nr. N° ACO	NPK-Nr. N° CAN	CHF/Stk CHF/pce
10279815	120	012821	511135	241.00

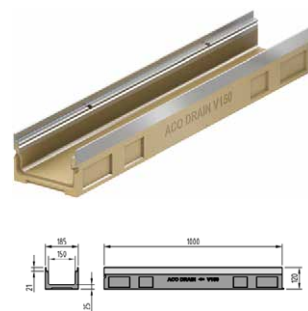

Flachrinnen

Caniveau d'écoulement plat

M103983

• ACO DRAIN Multiline V-150

- mit Lippenlabyrinthdichtung für senkrechten Ablauf DN 100
- mit integrierter Zarge aus verzinktem Stahl
- aus Polymerbeton

- Länge	1000 mm
- Baubreite	18.5 cm
- DN	150

• ACO DRAIN Multiline V-150

- Avec joint à lèvres labyrinthe pour sortie verticale DN 100
- Avec cadre incorporé en acier zingué
- En béton polymère

- Longueur	1000 mm
- Largeur d'installation	18.5 cm
- DN	150

Art. Nr. N° d'art.	Bauhöhe mm Hauteur totale mm	ACO-Nr. N° ACO	NPK-Nr. N° CAN	CHF/Stk CHF/pce
10279819	120	012722	511132	159.00



Flachrinnen

Caniveau d'écoulement plat

M103984

• ACO DRAIN Multiline V-150

- mit Lippenlabyrinthdichtung für senkrechten Ablauf DN 100
- mit integrierter Zarge aus Gusseisen
- aus Polymerbeton

- Länge	1000 mm
- Baubreite	18.5 cm
- DN	150

• ACO DRAIN Multiline V-150

- Avec joint à lèvres labyrinthe pour sortie verticale DN 100
- Avec cadre intégré en fonte
- En béton polymère

- Longueur	1000 mm
- Largeur d'installation	18.5 cm
- DN	150

Art. Nr. N° d'art.	Bauhöhe mm Hauteur totale mm	ACO-Nr. N° ACO	NPK-Nr. N° CAN	CHF/Stk CHF/pce
10279820	120	012922	511123	183.00



Flachrinnen

Caniveau d'écoulement plat

M103985

• ACO DRAIN Multiline V-150

- mit Lippenlabyrinthdichtung für senkrechten Ablauf DN 100
- mit integrierter Zarge aus Edelstahl
- aus Polymerbeton

- Länge	1000 mm
- Baubreite	18.5 cm
- DN	150

• ACO DRAIN Multiline V-150

- Avec joint à lèvres labyrinthe pour sortie verticale DN 100
- Avec cadre en inox intégré
- En béton polymère

- Longueur	1000 mm
- Largeur d'installation	18.5 cm
- DN	150

Art. Nr. N° d'art.	Bauhöhe mm Hauteur totale mm	ACO-Nr. N° ACO	NPK-Nr. N° CAN	CHF/Stk CHF/pce
10279823	120	012822	511136	259.00



Einlaufkästen

Collecteur/dessableur

M103986

• ACO DRAIN Multiline V-150

- mit Lippenlabyrinthdichtung
- mit integrierter Zarge aus verzinktem Stahl
- mit Schlammeimer
- aus Polymerbeton

- Länge 500 mm
 - Baubreite 18.5 cm

• ACO DRAIN Multiline V-150

- Avec joint à lèvres labyrinthe
- Avec cadre incorporé en acier zingué
- Avec seau à boues
- En béton polymère

- Longueur 500 mm
 - Largeur d'installation 18.5 cm

Art. Nr. N° d'art.	DN	passend zu Typ Convient pour type	Höhe mm Hauteur mm	ACO-Nr. N° ACO	NPK-Nr. N° CAN	CHF/Stk CHF/pce
10279836	150	0.0 - 20	610	012791	511341	468.00
10279837	200	0.0 - 20	610	012792	511342	468.00

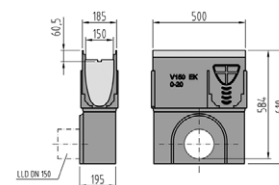

Einlaufkästen

Collecteur/dessableur

M103987

• ACO DRAIN Multiline V-150

- mit Lippenlabyrinthdichtung
- mit integrierter Zarge aus Gusseisen
- mit Schlammeimer
- aus Polymerbeton

- Länge 500 mm
 - Baubreite 18.5 cm

• ACO DRAIN Multiline V-150

- Avec joint à lèvres labyrinthe
- Avec cadre intégré en fonte
- Avec seau à boues
- En béton polymère

- Longueur 500 mm
 - Largeur d'installation 18.5 cm

Art. Nr. N° d'art.	DN	passend zu Typ Convient pour type	Höhe mm Hauteur mm	ACO-Nr. N° ACO	NPK-Nr. N° CAN	CHF/Stk CHF/pce
10279844	150	0.0 - 20	610	012991	511341	502.00
10279845	200	0.0 - 20	610	012992	511342	502.00

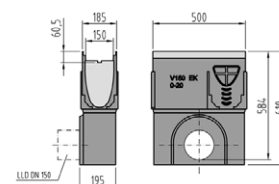

Einlaufkästen

Collecteur/dessableur

M103988

• ACO DRAIN Multiline V-150

- mit Lippenlabyrinthdichtung
- mit integrierter Zarge aus Edelstahl
- mit Schlammeimer
- aus Polymerbeton

- Länge 500 mm
 - Baubreite 18.5 cm

• ACO DRAIN Multiline V-150

- Avec joint à lèvres labyrinthe
- Avec cadre en inox intégré
- Avec seau à boues
- En béton polymère

- Longueur 500 mm
 - Largeur d'installation 18.5 cm

Art. Nr. N° d'art.	DN	passend zu Typ Convient pour type	Höhe mm Hauteur mm	ACO-Nr. N° ACO	NPK-Nr. N° CAN	CHF/Stk CHF/pce
10279846	150	0.0 - 20	610	012891	511345	593.00
10279847	200	0.0 - 20	610	012892	511346	593.00

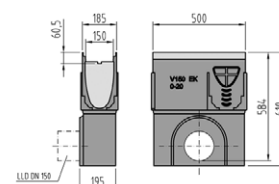

Kombi-Stirnwände

Paroi frontale combi

M103989

• ACO DRAIN Multiline V-150

- für Rinnenanfang und -ende
- mit Zarge Stahl verzinkt
- passend zu System V-150
- aus Polymerbeton

- Dicke20 mm

• ACO DRAIN Multiline V-150

- Pour début ou fin de caniveau
- Avec cadre en acier zingué
- Pour système V-150
- En béton polymère

- Épaisseur20 mm

Art. Nr. N° d'art.	DN	für Typ Pour type	ACO-Nr. N° ACO	NPK-Nr. N° CAN	CHF/Stk CHF/pce
10279554	150	0 - 20	012785	511321	37.00



Kombi-Stirnwände

Paroi frontale combi

M103990

• ACO DRAIN Multiline V-150

- für Rinnenanfang und -ende
- mit Zarge aus Gusseisen
- passend zu System V-150
- aus Polymerbeton

- Dicke20 mm

• ACO DRAIN Multiline V-150

- Pour début ou fin de caniveau
- Avec cadre en fonte
- Pour système V-150
- En béton polymère

- Épaisseur20 mm

Art. Nr. N° d'art.	DN	für Typ Pour type	ACO-Nr. N° ACO	NPK-Nr. N° CAN	CHF/Stk CHF/pce
10279555	150	0 - 20	012985	511321	45.00



Kombi-Stirnwände

Paroi frontale combi

M103991

• ACO DRAIN Multiline V-150

- für Rinnenanfang und -ende
- mit Zarge aus Edelstahl
- passend zu System V-150
- aus Polymerbeton

- Dicke20 mm

• ACO DRAIN Multiline V-150

- Pour début ou fin de caniveau
- Avec cadre inox
- Pour système V-150
- En béton polymère

- Épaisseur20 mm

Art. Nr. N° d'art.	DN	für Typ Pour type	ACO-Nr. N° ACO	NPK-Nr. N° CAN	CHF/Stk CHF/pce
10279556	150	0 - 20	012885	511322	59.00



Stirnwände

Paroi frontale

M103992

• ACO DRAIN Multiline V-150

- für Rinnenende
- mit integrierter Lippenlabyrinthdichtung für Anschluss DN 150
- mit Zarge Stahl verzinkt
- passend zu System V-150
- aus Polymerbeton

- Dicke40 mm

• ACO DRAIN Multiline V-150

- Pour fin de caniveau (aval)
- Avec joint labyrinthe intégré pour raccordement DN 150
- Avec cadre en acier zingué
- Pour système V-150
- En béton polymère

- Épaisseur40 mm

Art. Nr. N° d'art.	DN	für Typ Pour type	ACO-Nr. N° ACO	NPK-Nr. N° CAN	CHF/Stk CHF/pce
10279557	150	0	012786	511323	55.00
10279558		10	012788	511323	55.00
10279559		20	012790	511323	55.00



Stirnwände

Paroi frontale

M103993

• ACO DRAIN Multiline V-150

- für Rinnenende
- mit integrierter Lippenlabyrinthdichtung für Anschluss DN 150
- mit Zarge aus Gusseisen
- passend zu System V-150
- aus Polymerbeton

- Dicke40 mm

• ACO DRAIN Multiline V-150

- Pour fin de caniveau (aval)
- Avec joint labyrinthe intégré pour raccordement DN 150
- Avec cadre en fonte
- Pour système V-150
- En béton polymère

- Épaisseur40 mm

Art. Nr. N° d'art.	DN	für Typ Pour type	ACO-Nr. N° ACO	NPK-Nr. N° CAN	CHF/Stk CHF/pce
10279560	150	0	012986	511322	63.00
10279561		10	012988	511322	63.00
10279562		20	012990	511322	63.00



Stirnwände

Paroi frontale

M103994

• ACO DRAIN Multiline V-150

- für Rinnenende
- mit integrierter Lippenlabyrinthdichtung für Anschluss DN 150
- mit Zarge aus Edelstahl
- passend zu System V-150
- aus Polymerbeton

- Dicke40 mm

• ACO DRAIN Multiline V-150

- Pour fin de caniveau (aval)
- Avec joint labyrinthe intégré pour raccordement DN 150
- Avec cadre inox
- Pour système V-150
- En béton polymère

- Épaisseur40 mm

Art. Nr. N° d'art.	DN	für Typ Pour type	ACO-Nr. N° ACO	NPK-Nr. N° CAN	CHF/Stk CHF/pce
10279563	150	0	012886	511324	78.00
10279564		10	012888	511324	78.00
10279565		20	012890	511324	78.00



Kombi-Stirnwände

Paroi frontale combi

M103995

• ACO DRAIN Multiline V-150

- für Rinnenanfang und -ende
- mit Zarge Stahl verzinkt
- passend zu Flachrinnen V-150
- aus Polymerbeton

- Dicke20 mm

• ACO DRAIN Multiline V-150

- Pour début ou fin de caniveau
- Avec cadre en acier zingué
- Pour caniveaux plats V-150
- En béton polymère

- Épaisseur20 mm

Art. Nr. N° d'art.	DN	ACO-Nr. N° ACO	NPK-Nr. N° CAN	CHF/Stk CHF/pce
10279566	150	012780	511322	37.00



Kombi-Stirnwände

Paroi frontale combi

M103996

• ACO DRAIN Multiline V-150

- für Rinnenanfang und -ende
- mit Zarge aus Gusseisen
- passend zu Flachrinnen V-150
- aus Polymerbeton

- Dicke20 mm

• ACO DRAIN Multiline V-150

- Pour début ou fin de caniveau
- Avec cadre en fonte
- Pour caniveaux plats V-150
- En béton polymère

- Épaisseur20 mm

Art. Nr. N° d'art.	DN	ACO-Nr. N° ACO	NPK-Nr. N° CAN	CHF/Stk CHF/pce
10279567	150	012980	511321	45.00



Kombi-Stirnwände**Paroi frontale combi****M103997**

- **ACO DRAIN Multiline V-150**

- für Rinnenanfang und -ende
- mit Zarge aus Edelstahl
- passend zu Flachrinnen V-150
- aus Polymerbeton

- Dicke20 mm

- **ACO DRAIN Multiline V-150**

- Pour début ou fin de caniveau
- Avec cadre inox
- Pour caniveaux plats V-150
- En béton polymère

- Épaisseur20 mm



Art. Nr. N° d'art.	DN	ACO-Nr. N° ACO	NPK-Nr. N° CAN	CHF/Stk CHF/pce
10279568	150	012880	511322	59.00

Gitterroste PLUS

Grille caillebotis PLUS

M126931

• ACO DRAIN Multiline V-150

- mit Drainlock
- für Rinnen und Einlaufkästen, System V-150
- aus Stahl verzinkt

- DN..... 150
 - Klasse..... B 125
 - Maschenweite..... 30 x 10 mm

• ACO DRAIN Multiline V-150

- Avec Drainlock
- Pour caniveaux et collecteurs-avaloirs, système V-150
- En acier zingué

- DN..... 150
 - Classe..... B 125
 - Mailles..... 30 x 10 mm



Art. Nr. N° d'art.	Länge mm Longueur mm	Breite mm Largeur mm	ACO-Nr. N° ACO	CHF/Stk CHF/pce
10294108	1000	173	133601	95.00
10294109	500	173	133602	71.00

Gitterroste PLUS

Grille caillebotis PLUS

M126932

• ACO DRAIN Multiline V-150

- mit Drainlock
- für Rinnen und Einlaufkästen, System V-150
- aus Edelstahl

- DN..... 150
 - Klasse..... B 125
 - Maschenweite..... 30 x 10 mm

• ACO DRAIN Multiline V-150

- Avec Drainlock
- Pour caniveaux et collecteurs-avaloirs, système V-150
- En acier inoxydable

- DN..... 150
 - Classe..... B 125
 - Mailles..... 30 x 10 mm



Art. Nr. N° d'art.	Länge mm Longueur mm	Breite mm Largeur mm	ACO-Nr. N° ACO	CHF/Stk CHF/pce
10294110	1000	173	133603	275.00
10294111	500	173	133604	206.00

Gitterroste

Grille caillebotis

M104000

• ACO DRAIN Multiline V-150

- mit Drainlock
- für Rinnen und Einlaufkästen, System V-150
- aus Stahl verzinkt

- DN..... 150
 - Klasse..... D 400
 - Maschenweite..... 17 x 23 mm

• ACO DRAIN Multiline V-150

- Avec Drainlock
- Pour caniveaux et collecteurs-avaloirs, système V-150
- En acier zingué

- DN..... 150
 - Classe..... D 400
 - Mailles..... 17 x 23 mm



Art. Nr. N° d'art.	Länge mm Longueur mm	Breite mm Largeur mm	ACO-Nr. N° ACO	NPK-Nr. N° CAN	CHF/Stk CHF/pce
10279573	1000	173	013020	511228	247.00
10279574	500	173	013021	511229	175.00

Längsprofilroste

Grille à profil longitudinal

M126933

• ACO DRAIN Multiline V-150

- mit Drainlock
- für Rinnen und Einlaufkästen, System V-150
- aus Stahl verzinkt

- DN..... 150
 - Klasse..... B 125
 - Maschenweite..... 8 mm

• ACO DRAIN Multiline V-150

- Avec Drainlock
- Pour caniveaux et collecteurs-avaloirs, système V-150
- En acier zingué

- DN..... 150
 - Classe..... B 125
 - Mailles..... 8 mm

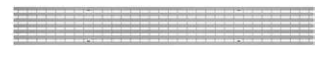

Art. Nr. N° d'art.	Länge mm Longueur mm	Breite mm Largeur mm	ACO-Nr. N° ACO	CHF/Stk CHF/pce
10294112	1000	173	133625	125.00
10294113	500	173	133626	94.00

Längsprofilroste

Grille à profil longitudinal

M126934

• ACO DRAIN Multiline V-150

- mit Drainlock
- für Rinnen und Einlaufkästen, System V-150
- aus Edelstahl

- DN.....	150
- Klasse.....	B 125
- Maschenweite.....	8 mm

• ACO DRAIN Multiline V-150

- Avec Drainlock
- Pour caniveaux et collecteurs-avaloirs, système V-150
- En acier inoxydable

- DN.....	150
- Classe.....	B 125
- Mailles.....	8 mm



Art. Nr. N° d'art.	Länge mm Longueur mm	Breite mm Largeur mm	ACO-Nr. N° ACO	CHF/Stk CHF/pce
10294114	1000	173	133627	295.00
10294115	500	173	133628	221.00

Längsstabroste

Grille à fentes longitudinale

M126935

• ACO DRAIN Multiline V-150

- mit Drainlock
- für Rinnen und Einlaufkästen, System V-150
- aus Edelstahl

- DN.....	150
- Klasse.....	B 125
- Schlitzweite.....	6 mm

• ACO DRAIN Multiline V-150

- Avec Drainlock
- Pour caniveaux et collecteurs-avaloirs, système V-150
- En acier inoxydable

- DN.....	150
- Classe.....	B 125
- Largeur des fentes.....	6 mm



Art. Nr. N° d'art.	Länge mm Longueur mm	Breite mm Largeur mm	ACO-Nr. N° ACO	CHF/Stk CHF/pce
10294116	1000	173	133633	295.00
10294117	500	173	133634	221.00

Gussroste

Grille en fonte

M126936

• ACO DRAIN Multiline V-150

- mit Drainlock
- für Rinnen und Einlaufkästen, System V-150
- aus Gusseisen GGG KTL

- DN.....	150
- Klasse.....	D 400
- Schlitzweite.....	8 mm

• ACO DRAIN Multiline V-150

- Avec Drainlock
- Pour caniveaux et collecteurs-avaloirs, système V-150
- En fonte GGG KTL

- DN.....	150
- Classe.....	D 400
- Largeur des fentes.....	8 mm



Art. Nr. N° d'art.	Länge mm Longueur mm	Breite mm Largeur mm	ACO-Nr. N° ACO	CHF/Stk CHF/pce
10294118	500	173	023169	75.00

Guss-Schlitzroste

Grille à fentes en fonte

M104004

• ACO DRAIN Multiline V-150

- mit Drainlock
- für Rinnen und Einlaufkästen, System V-150
- aus Gusseisen GGG KTL

- DN.....	150
- Klasse.....	C 250
- Schlitzweite.....	12 mm

• ACO DRAIN Multiline V-150

- Avec Drainlock
- Pour caniveaux et collecteurs-avaloirs, système V-150
- En fonte GGG KTL

- DN.....	150
- Classe.....	C 250
- Largeur des fentes.....	12 mm

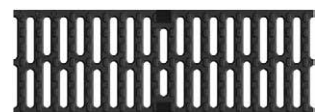

Art. Nr. N° d'art.	Länge mm Longueur mm	Breite mm Largeur mm	ACO-Nr. N° ACO	NPK-Nr. N° CAN	CHF/Stk CHF/pce
10279581	500	173	076542	511231	68.00

Guss-Schlitzroste

Grille à fentes en fonte

M104005

• ACO DRAIN Multiline V-150

- mit Drainlock
- für Rinnen und Einlaufkästen, System V-150
- aus Gusseisen GGG KTL

- DN..... 150
 - Klasse..... E 600
 - Schlitzweite..... 12 mm

• ACO DRAIN Multiline V-150

- Avec Drainlock
- Pour caniveaux et collecteurs-avaloirs, système V-150
- En fonte GGG KTL

- DN..... 150
 - Classe..... E 600
 - Largeur des fentes..... 12 mm

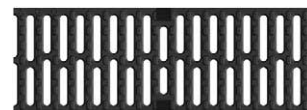

Art. Nr. N° d'art.	Länge mm Longueur mm	Breite mm Largeur mm	ACO-Nr. N° ACO	NPK-Nr. N° CAN	CHF/Stk CHF/pce
10279582	500	173	049321	511232	81.00

Längsstabroste

Grille à fentes longitudinale

M104006

• ACO DRAIN Multiline V-150

- mit Drainlock
- für Rinnen und Einlaufkästen, System V-150
- aus Gusseisen GGG KTL

- DN..... 150
 - Klasse..... C 250
 - Maschenweite..... 29 x 12 mm

• ACO DRAIN Multiline V-150

- Avec Drainlock
- Pour caniveaux et collecteurs-avaloirs, système V-150
- En fonte GGG KTL

- DN..... 150
 - Classe..... C 250
 - Mailles..... 29 x 12 mm



Art. Nr. N° d'art.	Länge mm Longueur mm	Breite mm Largeur mm	ACO-Nr. N° ACO	NPK-Nr. N° CAN	CHF/Stk CHF/pce
10279583	500	173	134149	511241	86.00

Längsstabroste

Grille à fentes longitudinale

M104007

• ACO DRAIN Multiline V-150

- mit Drainlock
- für Rinnen und Einlaufkästen, System V-150
- aus Gusseisen GGG KTL

- DN..... 150
 - Klasse..... E 600
 - Maschenweite..... 25 x 12 mm

• ACO DRAIN Multiline V-150

- Avec Drainlock
- Pour caniveaux et collecteurs-avaloirs, système V-150
- En fonte GGG KTL

- DN..... 150
 - Classe..... E 600
 - Mailles..... 25 x 12 mm



Art. Nr. N° d'art.	Länge mm Longueur mm	Breite mm Largeur mm	ACO-Nr. N° ACO	NPK-Nr. N° CAN	CHF/Stk CHF/pce
10279584	500	173	049374	511242	100.00

Schlitzaufsatzelemente

Rehausse à fente

M104008

- ACO DRAIN Multiline V-150
- Edelstahl rostfrei A2

- mit zentrischem Schlitz
- für Rinnen, System V-150
- mit Führungslaschen
- mit verstärkter Oberkante

- DN..... 150
 - Klasse..... D400
 - Schlitzbreite..... 18 mm

- ACO DRAIN Multiline V-150
- En acier inoxydable

- Avec rainure centrale
- Pour caniveaux, système V-150
- Avec pattes de guidage
- Avec arête supérieure renforcée

- DN..... 150
 - Classe..... D400
 - Largeur de rainure..... 18 mm

Art. Nr. N° d'art.	Länge mm Longueur mm	Breite mm Largeur mm	Höhe mm Hauteur mm	Einlauf cm ² /m Entrée cm ² /m	ACO-Nr. N° ACO	CHF/Stk CHF/pce
10279588	1000	173	80	180	100625	219.00
10279590		173	100	180	100626	230.00
10279592		173	120	180	100627	245.00
10279594	500	173	80	180	100622	158.00
10279596		173	100	180	100623	165.00
10279598		173	120	180	100624	171.00

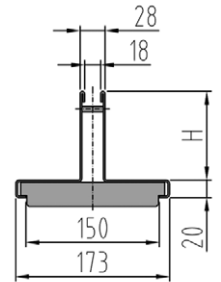

Schlitzaufsatzelemente

Rehausse à fente

M104009

- ACO DRAIN Multiline V-150
- Edelstahl rostfrei A2

- mit exzentrischem Schlitz
- für Rinnen, System V-150
- mit Führungslaschen
- mit verstärkter Oberkante

- DN..... 150
 - Klasse..... D400
 - Schlitzbreite..... 18 mm

- ACO DRAIN Multiline V-150
- En acier inoxydable

- Avec rainure excentrée
- Pour caniveaux, système V-150
- Avec pattes de guidage
- Avec arête supérieure renforcée

- DN..... 150
 - Classe..... D400
 - Largeur de rainure..... 18 mm

Art. Nr. N° d'art.	Länge mm Longueur mm	Breite mm Largeur mm	Höhe mm Hauteur mm	Einlauf cm ² /m Entrée cm ² /m	ACO-Nr. N° ACO	CHF/Stk CHF/pce
10279600	1000	173	80	180	100631	274.00
10279602		173	100	180	100632	288.00
10279603		173	120	180	100633	305.00
10279606	500	173	80	180	100628	207.00
10279607		173	100	180	100629	215.00
10279608		173	120	180	100630	221.00

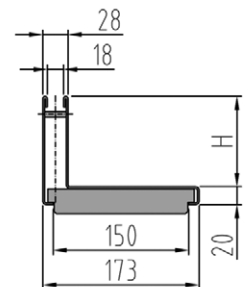

Stirnwände

Paroi frontale

M104010

- ACO DRAIN Multiline V-150
- Edelstahl rostfrei A2

- steckbar
- passend zu Schlitzaufsatzelemente
- aus Edelstahl

- DN..... 100 + 150

- ACO DRAIN Multiline V-150
- En acier inoxydable

- Emboîtable
- Pour rehausse à fente
- En acier inoxydable

- DN..... 100 + 150

Art. Nr. N° d'art.	Länge mm Longueur mm	Breite mm Largeur mm	Höhe mm Hauteur mm	ACO-Nr. N° ACO	CHF/Stk CHF/pce
10279611	17	32	80	100530	25.00
10279612		32	100	100531	25.00
10279614		32	120	100532	25.00



Schlitzroste

Grille à fentes

M104011

- ACO DRAIN Multiline V-150
- Edelstahl rostfrei A2

- passend zu Schlitzaufsatzelemente

- DN..... 150

- ACO DRAIN Multiline V-150
- En acier inoxydable

- Pour rehausses à fente

- DN..... 150

Art. Nr. N° d'art.	Länge mm Longueur mm	Breite mm Largeur mm	Höhe mm Hauteur mm	ACO-Nr. N° ACO	CHF/Stk CHF/pce
10279617	1000	17.5	15	200791	67.00
10279619	500	17.5	15	200793	53.00



Serviceelemente

Élément de service

M104012

- ACO DRAIN Multiline V-150
- Edelstahl rostfrei

- passend zu Schlitzaufsatzelemente

- DN..... 150

- Klasse..... D 400

- ACO DRAIN Multiline V-150
- Acier inoxydable

- Pour rehausses à fente

- DN..... 150

- Classe..... D 400

Art. Nr. N° d'art.	Länge mm Longueur mm	Breite mm Largeur mm	Höhe mm Hauteur mm	ACO-Nr. N° ACO	CHF/Stk CHF/pce
10279620	500	173	80	100634	318.00
10279621		173	100	100635	325.00
10279622		173	120	100636	332.00



Lochroste

Grille à trous

M104014

- ACO DRAIN Multiline V-150
- Edelstahl rostfrei A2

- begehbar

- passend zu Serviceelement

- DN..... 150

- Lochmasse..... 8 mm

- ACO DRAIN Multiline V-150
- En acier inoxydable

- Praticable à pied

- Pour élément de service

- DN..... 150

- Dim. trous..... 8 mm

Art. Nr. N° d'art.	Länge mm Longueur mm	Breite mm Largeur mm	Höhe mm Hauteur mm	ACO-Nr. N° ACO	CHF/Stk CHF/pce
10279625	500	160	75	100638	120.00



Längsschlitzroste

Grille à fentes longitudinales

M104015

- ACO DRAIN Multiline V-150
- Edelstahl rostfrei A2

- begehbar

- Schlitz versetzt

- passend zu Serviceelement

- DN..... 150

- Schlitzweite..... 25/5 mm

- ACO DRAIN Multiline V-150
- En acier inoxydable

- Praticable à pied

- Fentes décalées

- Pour élément de service

- DN..... 150

- Largeur des fentes..... 25/5 mm

Art. Nr. N° d'art.	Länge mm Longueur mm	Breite mm Largeur mm	Höhe mm Hauteur mm	ACO-Nr. N° ACO	CHF/Stk CHF/pce
10279626	500	160	75	100639	120.00



Schlitzroste

Grille à fentes

M104016

- ACO DRAIN Multiline V-150
- Edelstahl rostfrei A2

- befahrbar
- passend zu Serviceelement

- DN..... 150
 - Schlitzweite..... 30/8 + 40/8 mm

- ACO DRAIN Multiline V-150
- En acier inoxydable

- Carrossable
- Pour élément de service

- DN..... 150
 - Largeur des fentes..... 30/8 + 40/8 mm

Art. Nr. N° d'art.	Länge mm Longueur mm	Breite mm Largeur mm	Höhe mm Hauteur mm	ACO-Nr. N° ACO	CHF/Stk CHF/pce
10279627	500	160	75	100640	289.00



Einsätze

Garniture

M104013

- ACO DRAIN Multiline V-150
- Edelstahl rostfrei A2

- zentrisch
- passend zu Serviceelement

- DN..... 150
 - Klasse..... D 400

- ACO DRAIN Multiline V-150
- En acier inoxydable

- Centré
- Pour élément de service

- DN..... 150
 - Classe..... D 400

Art. Nr. N° d'art.	Länge mm Longueur mm	Breite mm Largeur mm	Höhe mm Hauteur mm	ACO-Nr. N° ACO	CHF/Stk CHF/pce
10279624	460	80	75	100637	313.00



Einsätze

Garniture

M104017

- ACO DRAIN Multiline V-150
- Edelstahl rostfrei A2

- exzentrisch
- passend zu Serviceelement

- DN..... 150
 - Klasse..... D 400

- ACO DRAIN Multiline V-150
- En acier inoxydable

- Excentré
- Pour élément de service

- DN..... 150
 - Classe..... D 400

Art. Nr. N° d'art.	Länge mm Longueur mm	Breite mm Largeur mm	Höhe mm Hauteur mm	ACO-Nr. N° ACO	CHF/Stk CHF/pce
10284437	485	96	75	100129	313.00



Entwässerungsrinnen

• ACO DRAIN Multiline V-200

- ohne Gefälle
- mit integrierter Zarge aus verzinktem Stahl
- mit schraubenloser Arretierung
- aus Polymerbeton

- Länge	1000 mm
- Baubreite	23.5 cm
- DN	200

Art. Nr. N° d'art.	Typ Type	Höhe, Anfang/Ende mm Hauteur, début/fin mm	ACO-Nr. N° ACO	CHF/Stk CHF/pce
10281893	0.0	265-265	013130	180.00
10281894	10.0	315-315	013150	180.00
10281895	20.0	365-365	013170	180.00

Caniveau de drainage

• ACO DRAIN Multiline V-200

- Sans pente
- Avec cadre incorporé en acier zingué
- Dispositif de blocage sans vis
- En béton polymère

- Longueur	1000 mm
- Largeur d'installation	23.5 cm
- DN	200



M104042

Entwässerungsrinnen

• ACO Multiline V-200

- ohne Gefälle
- mit integrierter Zarge aus Gusseisen
- mit schraubenloser Arretierung
- aus Polymerbeton

- Länge	1000 mm
- Baubreite	23.5 cm
- DN	200

Art. Nr. N° d'art.	Typ Type	Höhe, Anfang/Ende mm Hauteur, début/fin mm	ACO-Nr. N° ACO	CHF/Stk CHF/pce
10281896	0.0	265-265	013330	203.00
10281901	10.0	315-315	013350	203.00
10281904	20.0	365-365	013370	203.00

Caniveau de drainage

• ACO Multiline V-200

- Sans pente
- Avec cadre intégré en fonte
- Dispositif de blocage sans vis
- En béton polymère

- Longueur	1000 mm
- Largeur d'installation	23.5 cm
- DN	200



M104043

Entwässerungsrinnen

• ACO DRAIN Multiline V-200

- ohne Gefälle
- mit integrierter Zarge aus Edelstahl
- mit schraubenloser Arretierung
- aus Polymerbeton

- Länge	1000 mm
- Baubreite	23.5 cm
- DN	200

Art. Nr. N° d'art.	Typ Type	Höhe, Anfang/Ende mm Hauteur, début/fin mm	ACO-Nr. N° ACO	CHF/Stk CHF/pce
10281909	0.0	265-265	013230	287.00
10281910	10.0	315-315	013250	287.00
10281911	20.0	365-365	013270	287.00

Caniveau de drainage

• ACO DRAIN Multiline V-200

- Sans pente
- Avec cadre en inox intégré
- Dispositif de blocage sans vis
- En béton polymère

- Longueur	1000 mm
- Largeur d'installation	23.5 cm
- DN	200

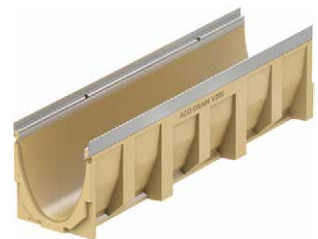

M104044

Entwässerungsrinnen

Caniveau de drainage

M104045

• ACO DRAIN Multiline V-200

- mit Gefälle
- mit integrierter Zarge aus verzinktem Stahl
- mit schraubenloser Arretierung
- aus Polymerbeton

- Länge 1000 mm
 - Baubreite 23,5 cm
 - DN 200

• ACO DRAIN Multiline V-200

- Avec pente
- Avec cadre incorporé en acier zingué
- Dispositif de blocage sans vis
- En béton polymère

- Longueur 1000 mm
 - Largeur d'installation 23,5 cm
 - DN 200



Art. Nr. N° d'art.	Typ Type	Höhe, Anfang/Ende mm Hauteur, début/fin mm	ACO-Nr. N° ACO	CHF/Stk CHF/pce
10281912	1	265-270	013101	205.00
10281913	2	270-275	013102	205.00
10281914	3	275-280	013103	205.00
10281915	4	280-285	013104	205.00
10281916	5	285-290	013105	205.00
10281917	6	290-295	013106	205.00
10281918	7	295-300	013107	205.00
10281919	8	300-305	013108	205.00
10281920	9	305-310	013109	205.00
10281921	10	310-315	013110	205.00

Entwässerungsrinnen

Caniveau de drainage

M104046

• ACO DRAIN Multiline V-200

- mit Gefälle
- mit integrierter Zarge aus Gusseisen
- mit schraubenloser Arretierung
- aus Polymerbeton

- Länge 1000 mm
 - Baubreite 23,5 cm
 - DN 200

• ACO DRAIN Multiline V-200

- Avec pente
- Avec cadre intégré en fonte
- Dispositif de blocage sans vis
- En béton polymère

- Longueur 1000 mm
 - Largeur d'installation 23,5 cm
 - DN 200

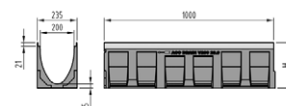

Art. Nr. N° d'art.	Typ Type	Höhe, Anfang/Ende mm Hauteur, début/fin mm	ACO-Nr. N° ACO	CHF/Stk CHF/pce
10281922	1	265-270	013301	229.00
10281923	2	270-275	013302	229.00
10281924	3	275-280	013303	229.00
10281925	4	280-285	013304	229.00
10281926	5	285-290	013305	229.00
10281927	6	290-295	013306	229.00
10281928	7	295-300	013307	229.00
10281929	8	300-305	013308	229.00
10281930	9	305-310	013309	229.00
10281931	10	310-315	013310	229.00

Entwässerungsrinnen

• ACO DRAIN Multiline V-200

- mit Gefälle
- mit integrierter Zarge aus Edelstahl
- mit schraubenloser Arretierung
- aus Polymerbeton

- Länge	1000 mm
- Baubreite	23.5 cm
- DN	200

Art. Nr. N° d'art.	Typ Type	Höhe, Anfang/Ende mm Hauteur, début/fin mm	ACO-Nr. N° ACO	CHF/Stk CHF/pce
10281932	1	265-270	013201	309.00
10281933	2	270-275	013202	309.00
10281934	3	275-280	013203	309.00
10281935	4	280-285	013204	309.00
10281936	5	285-290	013205	309.00
10281937	6	290-295	013206	309.00
10281938	7	295-300	013207	309.00
10281939	8	300-305	013208	309.00
10281940	9	305-310	013209	309.00
10281941	10	310-315	013210	309.00

Caniveau de drainage

• ACO DRAIN Multiline V-200

- Avec pente
- Avec cadre en inox intégré
- Dispositif de blocage sans vis
- En béton polymère

- Longueur	1000 mm
- Largeur d'installation	23.5 cm
- DN	200



M104047

Entwässerungsrinnen

• ACO DRAIN Multiline V-200

- ohne Gefälle
- mit integrierter Zarge aus verzinktem Stahl
- mit schraubenloser Arretierung
- mit Lippenlabyrinthdichtung für senkrechten Anschluss DN 200
- aus Polymerbeton

- Länge	1000 mm
- Baubreite	23.5 cm
- DN	200

Art. Nr. N° d'art.	Typ Type	passend zu Typ Convient pour type	Höhe, Anfang/Ende mm Hauteur, début/fin mm	ACO-Nr. N° ACO	CHF/Stk CHF/pce
10281970	0.0.2	0.0/0.1/1	275-275	013131	206.00
10281971	10.0.2	10.0/10.1/10	325-325	013151	206.00
10281972	20.0.2	20.0/20.1	325-325	013171	206.00

Caniveau de drainage

• ACO DRAIN Multiline V-200

- Sans pente
- Avec cadre incorporé en acier zingué
- Dispositif de blocage sans vis
- Avec joint à lèvres labyrinthe pour raccordement vertical DN 200
- En béton polymère

- Longueur	1000 mm
- Largeur d'installation	23.5 cm
- DN	200

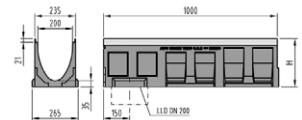

M104048

Entwässerungsrinnen

• ACO DRAIN Multiline V-200

- ohne Gefälle
- mit integrierter Zarge aus Gusseisen
- mit schraubenloser Arretierung
- mit Lippenlabyrinthdichtung für senkrechten Anschluss DN 200
- aus Polymerbeton

- Länge	1000 mm
- Baubreite	23.5 cm
- DN	200

Art. Nr. N° d'art.	Typ Type	passend zu Typ Convient pour type	Höhe, Anfang/Ende mm Hauteur, début/fin mm	ACO-Nr. N° ACO	CHF/Stk CHF/pce
10281973	0.0.2	0.0/0.1/1	275-275	013331	229.00
10281974	10.0.2	10.0/10.1/10	325-325	013351	229.00
10281975	20.0.2	20.0/20.1	375-375	013371	229.00

Caniveau de drainage

• ACO DRAIN Multiline V-200

- Sans pente
- Avec cadre intégré en fonte
- Dispositif de blocage sans vis
- Avec joint à lèvres labyrinthe pour raccordement vertical DN 200
- En béton polymère

- Longueur	1000 mm
- Largeur d'installation	23.5 cm
- DN	200

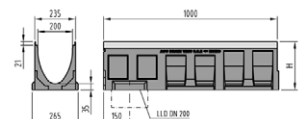

M104049

Entwässerungsrinnen

Caniveau de drainage

M104050

• ACO DRAIN Multiline V-200

- ohne Gefälle
- mit integrierter Zarge aus Edelstahl
- mit schraubenloser Arretierung
- mit Lippenlabyrinthdichtung für senkrechten Anschluss DN 200
- aus Polymerbeton

- Länge	1000 mm
- Baubreite	23.5 cm
- DN	200

• ACO DRAIN Multiline V-200

- Sans pente
- Avec cadre en inox intégré
- Dispositif de blocage sans vis
- Avec joint à lèvre labyrinthe pour raccordement vertical DN 200
- En béton polymère

- Longueur	1000 mm
- Largeur d'installation	23.5 cm
- DN	200

Art. Nr. N° d'art.	Typ Type	passend zu Typ Convient pour type	Höhe, Anfang/Ende mm Hauteur, début/fin mm	ACO-Nr. N° ACO	CHF/Stk CHF/pce
10281976	0.0.2	0.0/0.1/1	275-275	013231	313.00
10281977	10.0.2	10.0/10.1/10	325-325	013251	313.00
10281979	20.0.2	20.0/20.1	375-375	013271	313.00

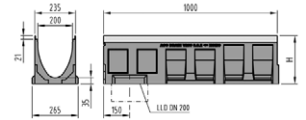

Entwässerungsrinnen

Caniveau de drainage

M104051

• ACO DRAIN Multiline V-200

- ohne Gefälle
- mit integrierter Zarge aus verzinktem Stahl
- mit schraubenloser Arretierung
- mit Lippenlabyrinthdichtung für senkrechten Anschluss DN 200 und seitlichen Vorformungen
- aus Polymerbeton

- Länge	500 mm
- Baubreite	23.5 cm
- DN	200

• ACO DRAIN Multiline V-200

- Sans pente
- Avec cadre incorporé en acier zingué
- Dispositif de blocage sans vis
- Avec joint à lèvre labyrinthe pour raccordement vertical, DN 200 et sorties latérales préformées
- En béton polymère

- Longueur	500 mm
- Largeur d'installation	23.5 cm
- DN	200

Art. Nr. N° d'art.	Typ Type	passend zu Typ Convient pour type	Höhe, Anfang/Ende mm Hauteur, début/fin mm	ACO-Nr. N° ACO	CHF/Stk CHF/pce
10281981	0.2	0.0/0.1/1	275-275	013133	139.00
10281982	10.2	10.0/10.1/10	325-325	013153	139.00
10281983	20.2	20.0/20.1	375-375	013173	139.00

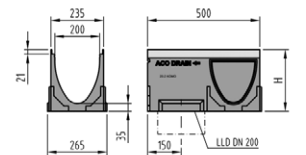
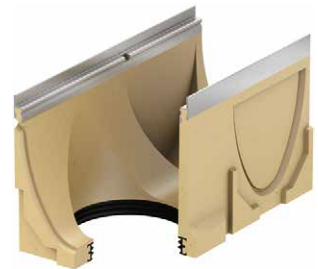

Entwässerungsrinnen

Caniveau de drainage

M104052

• ACO DRAIN Multiline V-200

- ohne Gefälle
- mit integrierter Zarge aus Gusseisen
- mit schraubenloser Arretierung
- mit Lippenlabyrinthdichtung für senkrechten Anschluss DN 200 und seitlichen Vorformungen
- aus Polymerbeton

- Länge	500 mm
- Baubreite	23.5 cm
- DN	200

• ACO DRAIN Multiline V-200

- Sans pente
- Avec cadre intégré en fonte
- Dispositif de blocage sans vis
- Avec joint à lèvre labyrinthe pour raccordement vertical, DN 200 et sorties latérales préformées
- En béton polymère

- Longueur	500 mm
- Largeur d'installation	23.5 cm
- DN	200

Art. Nr. N° d'art.	Typ Type	passend zu Typ Convient pour type	Höhe, Anfang/Ende mm Hauteur, début/fin mm	ACO-Nr. N° ACO	CHF/Stk CHF/pce
10281984	0.2	0.0/0.1/1	275-275	013333	156.00
10281985	10.2	10.0/10.1/10	325-325	013353	156.00
10281986	20.2	20.0/20.1	375-375	013373	156.00

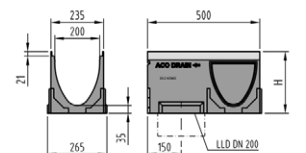
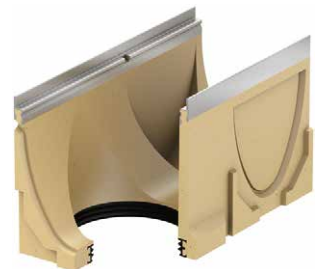

Entwässerungsrinnen

• ACO DRAIN Multiline V-200

- ohne Gefälle
- mit integrierter Zarge aus Edelstahl
- mit schraubenloser Arretierung
- mit Lippenlabyrinthdichtung für senkrechten Anschluss DN 200 und seitlichen Vorformungen
- aus Polymerbeton

- Länge	500 mm
- Baubreite	23.5 cm
- DN	200

Art. Nr. N° d'art.	Typ Type	passend zu Typ Convient pour type	Höhe, Anfang/Ende mm Hauteur, début/fin mm	ACO-Nr. N° ACO	CHF/Stk CHF/pce
10281987	0.2	0.0/0.1/1	275-275	013233	222.00
10281988	10.2	10.0/10.1/10	325-325	013253	222.00
10281989	20.2	20.0/20.1	375-375	013273	222.00

Caniveau de drainage

• ACO DRAIN Multiline V-200

- Sans pente
- Avec cadre en inox intégré
- Dispositif de blocage sans vis
- Avec joint à lèvre labyrinthe pour raccordement vertical, DN 200 et sorties latérales préformées
- En béton polymère

- Longueur	500 mm
- Largeur d'installation	23.5 cm
- DN	200

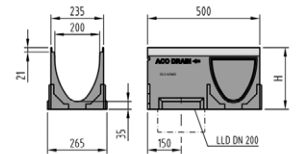
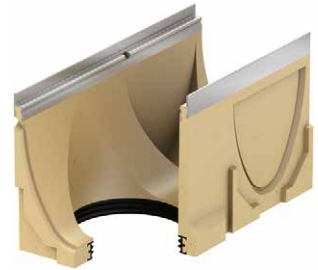

M104053

Entwässerungsrinnen

• ACO DRAIN Multiline V-200

- ohne Gefälle
- mit integrierter Zarge aus verzinktem Stahl
- mit schraubenloser Arretierung
- mit senkrechter und seitlichen Vorformungen DN 200
- aus Polymerbeton

- Länge	500 mm
- Baubreite	23.5 cm
- DN	200

Art. Nr. N° d'art.	Typ Type	passend zu Typ Convient pour type	Höhe, Anfang/Ende mm Hauteur, début/fin mm	ACO-Nr. N° ACO	CHF/Stk CHF/pce
10281990	0.1	0.0/0.2/0.0.2	265-265	013132	113.00
10281991	10.1	10.0/10.2/10.0.2	315-315	013152	113.00
10281992	20.1	20.0/20.2/20.0.2	365-365	013172	113.00

Caniveau de drainage

• ACO DRAIN Multiline V-200

- Sans pente
- Avec cadre incorporé en acier zingué
- Dispositif de blocage sans vis
- Avec sorties latérales et vertical préformées DN 200
- En béton polymère

- Longueur	500 mm
- Largeur d'installation	23.5 cm
- DN	200

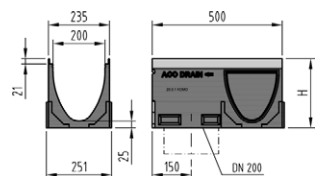
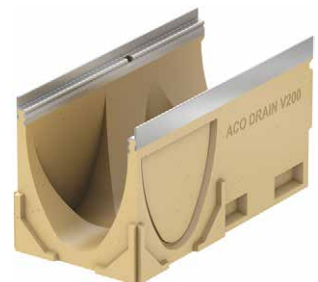

M104054

Entwässerungsrinnen

• ACO DRAIN Multiline V-200

- ohne Gefälle
- mit integrierter Zarge aus Gusseisen
- mit schraubenloser Arretierung
- mit senkrechter und seitlichen Vorformungen DN 200
- aus Polymerbeton

- Länge	500 mm
- Baubreite	23.5 cm
- DN	200

Art. Nr. N° d'art.	Typ Type	passend zu Typ Convient pour type	Höhe, Anfang/Ende mm Hauteur, début/fin mm	ACO-Nr. N° ACO	CHF/Stk CHF/pce
10281993	0.1	0.0/0.2/0.0.2	265-265	013332	130.00
10281994	10.1	10.0/10.2/10.0.2	315-315	013352	130.00
10281996	20.1	20.0/20.2/20.0.2	365-365	013372	130.00

Caniveau de drainage

• ACO DRAIN Multiline V-200

- Sans pente
- Avec cadre intégré en fonte
- Dispositif de blocage sans vis
- Avec sorties latérales et vertical préformées DN 200
- En béton polymère

- Longueur	500 mm
- Largeur d'installation	23.5 cm
- DN	200

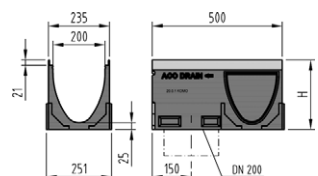

M104055

Entwässerungsrinnen

Caniveau de drainage

M104056

• ACO DRAIN Multiline V-200

- ohne Gefälle
- mit integrierter Zarge aus Edelstahl
- mit schraubenloser Arretierung
- mit senkrechter und seitlichen Vorformungen DN 200
- aus Polymerbeton

- Länge.....	500 mm
- Baubreite.....	23.5 cm
- DN.....	200

• ACO DRAIN Multiline V-200

- Sans pente
- Avec cadre en inox intégré
- Dispositif de blocage sans vis
- Avec sorties latérales et vertical préformées DN 200
- En béton polymère

- Longueur.....	500 mm
- Largeur d'installation.....	23.5 cm
- DN.....	200

Art. Nr. N° d'art.	Typ Type	passend zu Typ Convient pour type	Höhe, Anfang/Ende mm Hauteur, début/fin mm	ACO-Nr. N° ACO	CHF/Stk CHF/pce
10282000	0.1	0.0/0.2/0.0.2	265-265	013232	196.00
10282001	10.1	10.0/10.2/10.0.2	315-315	013252	196.00
10282002	20.1	20.0/20.2/20.0.2	365-365	013272	196.00

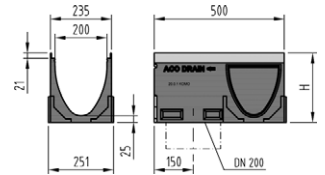
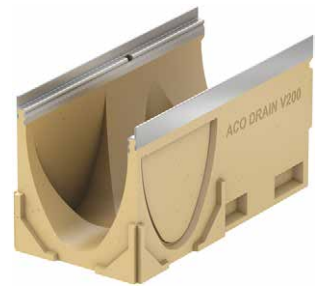

Flachrinnen

Caniveau d'écoulement plat

M104057

• ACO DRAIN Multiline V-200

- mit integrierter Zarge aus verzinktem Stahl
- aus Polymerbeton

- Länge.....	1000 mm
- Baubreite.....	23.5 cm
- DN.....	200

• ACO DRAIN Multiline V-200

- Avec cadre incorporé en acier zingué
- En béton polymère

- Longueur.....	1000 mm
- Largeur d'installation.....	23.5 cm
- DN.....	200

Art. Nr. N° d'art.	Bauhöhe mm Hauteur totale mm	ACO-Nr. N° ACO	CHF/Stk CHF/pce
10282038	120	013121	187.00



Flachrinnen

Caniveau d'écoulement plat

M104058

• ACO DRAIN Multiline V-200

- mit integrierter Zarge aus Gusseisen
- aus Polymerbeton

- Länge.....	1000 mm
- Baubreite.....	23.5 cm
- DN.....	200

• ACO DRAIN Multiline V-200

- Avec cadre intégré en fonte
- En béton polymère

- Longueur.....	1000 mm
- Largeur d'installation.....	23.5 cm
- DN.....	200

Art. Nr. N° d'art.	Bauhöhe mm Hauteur totale mm	ACO-Nr. N° ACO	CHF/Stk CHF/pce
10282039	120	013321	211.00



Flachrinnen

Caniveau d'écoulement plat

M104059

• ACO DRAIN Multiline V-200

- mit integrierter Zarge aus Edelstahl
- aus Polymerbeton

- Länge.....	1000 mm
- Baubreite.....	23.5 cm
- DN.....	200

• ACO DRAIN Multiline V-200

- Avec cadre en inox intégré
- En béton polymère

- Longueur.....	1000 mm
- Largeur d'installation.....	23.5 cm
- DN.....	200

Art. Nr. N° d'art.	Bauhöhe mm Hauteur totale mm	ACO-Nr. N° ACO	CHF/Stk CHF/pce
10282042	120	013221	294.00



Flachrinnen

• ACO DRAIN Multiline V-200

- mit Lippenlabyrinthdichtung für senkrechten Ablauf DN 100
- mit integrierter Zarge aus verzinktem Stahl
- aus Polymerbeton

- Länge	1000 mm
- Baubreite	23.5 cm
- DN	200

Art. Nr. N° d'art.	Bauhöhe mm Hauteur totale mm	ACO-Nr. N° ACO	CHF/Stk CHF/pce
10282043	120	013122	213.00

Caniveau d'écoulement plat

• ACO DRAIN Multiline V-200

- Avec joint à lèvres labyrinthe pour sortie verticale DN 100
- Avec cadre incorporé en acier zingué
- En béton polymère

- Longueur	1000 mm
- Largeur d'installation	23.5 cm
- DN	200

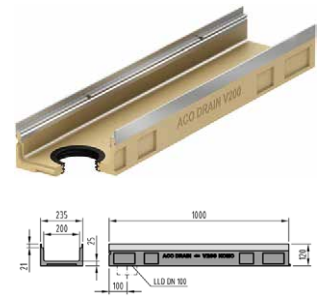

M104060

Flachrinnen

• ACO DRAIN Multiline V-200

- mit Lippenlabyrinthdichtung für senkrechten Ablauf DN 100
- mit integrierter Zarge aus Gusseisen
- aus Polymerbeton

- Länge	1000 mm
- Baubreite	23.5 cm
- DN	200

Art. Nr. N° d'art.	Bauhöhe mm Hauteur totale mm	ACO-Nr. N° ACO	CHF/Stk CHF/pce
10282045	120	013322	237.00

Caniveau d'écoulement plat

• ACO DRAIN Multiline V-200

- Avec joint à lèvres labyrinthe pour sortie verticale DN 100
- Avec cadre intégré en fonte
- En béton polymère

- Longueur	1000 mm
- Largeur d'installation	23.5 cm
- DN	200

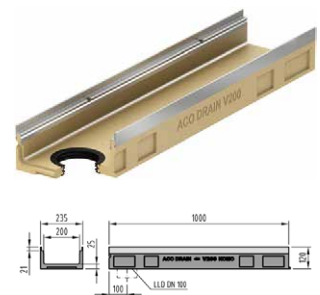

M104061

Flachrinnen

• ACO DRAIN Multiline V-200

- mit Lippenlabyrinthdichtung für senkrechten Ablauf DN 100
- mit integrierter Zarge aus Edelstahl
- aus Polymerbeton

- Länge	1000 mm
- Baubreite	23.5 cm
- DN	200

Art. Nr. N° d'art.	Bauhöhe mm Hauteur totale mm	ACO-Nr. N° ACO	CHF/Stk CHF/pce
10282046	120	013222	320.00

Caniveau d'écoulement plat

• ACO DRAIN Multiline V-200

- Avec joint à lèvres labyrinthe pour sortie verticale DN 100
- Avec cadre en inox intégré
- En béton polymère

- Longueur	1000 mm
- Largeur d'installation	23.5 cm
- DN	200



M104062

Einlaufkästen

Collecteur/dessableur

M104063

• ACO DRAIN Multiline V-200

- mit Lippenlabyrinthdichtung
- mit integrierter Zarge aus verzinktem Stahl
- mit Schlammeimer
- aus Polymerbeton

- Länge 500 mm
 - Baubreite 23.5 cm

• ACO DRAIN Multiline V-200

- Avec joint à lèvres labyrinthe
- Avec cadre incorporé en acier zingué
- Avec seau à boues
- En béton polymère

- Longueur 500 mm
 - Largeur d'installation 23.5 cm

Art. Nr. N° d'art.	DN	passend zu Typ Convient pour type	Höhe mm Hauteur mm	ACO-Nr. N° ACO	CHF/Stk CHF/pce
10282047	150	0.0 - 20	670	013191	502.00
10282048	200	0.0 - 20	670	013192	502.00

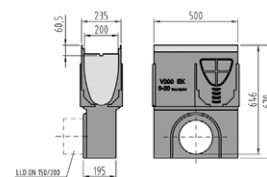

Einlaufkästen

Collecteur/dessableur

M104064

• ACO DRAIN Multiline V-200

- mit Lippenlabyrinthdichtung
- mit integrierter Zarge aus Gusseisen
- mit Schlammeimer
- aus Polymerbeton

- Länge 500 mm
 - Baubreite 23.5 cm

• ACO DRAIN Multiline V-200

- Avec joint à lèvres labyrinthe
- Avec cadre intégré en fonte
- Avec seau à boues
- En béton polymère

- Longueur 500 mm
 - Largeur d'installation 23.5 cm

Art. Nr. N° d'art.	DN	passend zu Typ Convient pour type	Höhe mm Hauteur mm	ACO-Nr. N° ACO	CHF/Stk CHF/pce
10282050	150	0.0-20	670	013391	526.00
10282051	200	0.0-20	670	013392	526.00

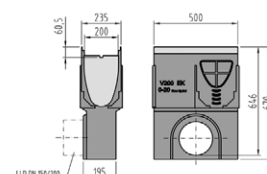

Einlaufkästen

Collecteur/dessableur

M104065

• ACO DRAIN Multiline V-200

- mit Lippenlabyrinthdichtung
- mit integrierter Zarge aus Edelstahl
- mit Schlammeimer
- aus Polymerbeton

- Länge 500 mm
 - Baubreite 23.5 cm

• ACO DRAIN Multiline V-200

- Avec joint à lèvres labyrinthe
- Avec cadre en inox intégré
- Avec seau à boues
- En béton polymère

- Longueur 500 mm
 - Largeur d'installation 23.5 cm

Art. Nr. N° d'art.	DN	Höhe mm Hauteur mm	ACO-Nr. N° ACO	CHF/Stk CHF/pce
10282052	150	670	013291	632.00
10282053	200	670	013292	632.00

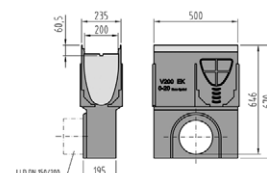

Kombi-Stirnwände

Paroi frontale combi

M104066

• ACO DRAIN Multiline V-200

- für Rinnenanfang und -ende
- mit Zarge Stahl verzinkt
- passend zu System V-200
- aus Polymerbeton

- Dicke20 mm

• ACO DRAIN Multiline V-200

- Pour début ou fin de caniveau
- Avec cadre en acier zingué
- Pour système V-200
- En béton polymère

- Épaisseur20 mm

Art. Nr. N° d'art.	DN	für Typ Pour type	ACO-Nr. N° ACO	CHF/Stk CHF/pce
10282060	200	0 - 20	013185	47.00



Kombi-Stirnwände

Paroi frontale combi

M104067

• ACO DRAIN Multiline V-200

- für Rinnenanfang und -ende
- mit Zarge aus Gusseisen
- passend zu System V-200
- aus Polymerbeton

- Dicke20 mm

• ACO DRAIN Multiline V-200

- Pour début ou fin de caniveau
- Avec cadre en fonte
- Pour système V-200
- En béton polymère

- Épaisseur20 mm

Art. Nr. N° d'art.	DN	für Typ Pour type	ACO-Nr. N° ACO	CHF/Stk CHF/pce
10282061	200	0 - 20	013185	57.00



Kombi-Stirnwände

Paroi frontale combi

M104068

• ACO DRAIN Multiline V-200

- für Rinnenanfang und -ende
- mit Zarge aus Edelstahl
- passend zu System V-200
- aus Polymerbeton

- Dicke20 mm

• ACO DRAIN Multiline V-200

- Pour début ou fin de caniveau
- Avec cadre inox
- Pour système V-200
- En béton polymère

- Épaisseur20 mm

Art. Nr. N° d'art.	DN	für Typ Pour type	ACO-Nr. N° ACO	CHF/Stk CHF/pce
10282062	200	0 - 20	013285	84.00



Stirnwände

Paroi frontale

M104069

• ACO DRAIN Multiline V-200

- für Rinnenende
- mit integrierter Lippenlabyrinthdichtung für Anschluss DN 200
- mit Zarge Stahl verzinkt
- passend zu System V-200
- aus Polymerbeton

- Dicke40 mm

• ACO DRAIN Multiline V-200

- Pour fin de caniveau (aval)
- Avec joint à lèvres intégré pour raccordement DN 200
- Avec cadre en acier zingué
- Pour système V-200
- En béton polymère

- Épaisseur40 mm

Art. Nr. N° d'art.	DN	für Typ Pour type	ACO-Nr. N° ACO	CHF/Stk CHF/pce
10282063	200	0	013186	73.00
10282064		10	013188	73.00
10282065		20	013190	73.00



Stirnwände

Paroi frontale

M104070

• ACO DRAIN Multiline V-200

- für Rinnenende
- mit integrierter Lippenlabyrinthdichtung für Anschluss DN 200
- mit Zarge aus Gusseisen
- passend zu System V-200
- aus Polymerbeton

- Dicke40 mm

• ACO DRAIN Multiline V-200

- Pour fin de caniveau (aval)
- Avec joint à lèvres intégré pour raccordement DN 200
- Avec cadre en fonte
- Pour système V-200
- En béton polymère

- Épaisseur40 mm

Art. Nr. N° d'art.	DN	für Typ Pour type	ACO-Nr. N° ACO	CHF/Stk CHF/pce
10282066	200	0	013386	84.00
10282067		10	013388	84.00
10282068		20	013390	84.00



Stirnwände

Paroi frontale

M104071

• ACO DRAIN Multiline V-200

- für Rinnenende
- mit integrierter Lippenlabyrinthdichtung für Anschluss DN 200
- mit Zarge aus Edelstahl
- passend zu System V-200
- aus Polymerbeton

- Dicke40 mm

• ACO DRAIN Multiline V-200

- Pour fin de caniveau (aval)
- Avec joint à lèvres intégré pour raccordement DN 200
- Avec cadre inox
- Pour système V-200
- En béton polymère

- Épaisseur40 mm

Art. Nr. N° d'art.	DN	für Typ Pour type	ACO-Nr. N° ACO	CHF/Stk CHF/pce
10282069	200	0	013286	110.00
10282070		10	013288	110.00
10282071		20	013290	110.00



Kombi-Stirnwände

Paroi frontale combi

M104072

• ACO DRAIN Multiline V-200

- für Rinnenanfang und -ende
- mit Zarge Stahl verzinkt
- passend zu Flachrinnen V-200
- aus Polymerbeton

- Dicke20 mm

• ACO DRAIN Multiline V-200

- Pour début ou fin de caniveau
- Avec cadre en acier zingué
- Pour caniveaux plats V-200
- En béton polymère

- Épaisseur20 mm

Art. Nr. N° d'art.	DN	ACO-Nr. N° ACO	CHF/Stk CHF/pce
10282073	200	013180	40.00

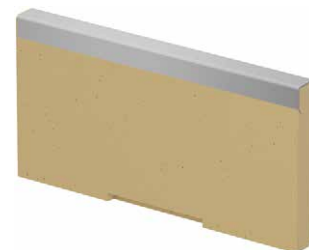

Kombi-Stirnwände

Paroi frontale combi

M104073

• ACO DRAIN Multiline V-200

- für Rinnenanfang und -ende
- mit Zarge aus Gusseisen
- passend zu Flachrinnen V-200
- aus Polymerbeton

- Dicke.....20 mm

• ACO DRAIN Multiline V-200

- Pour début ou fin de caniveau
- Avec cadre en fonte
- Pour caniveaux plats V-200
- En béton polymère

- Épaisseur.....20 mm

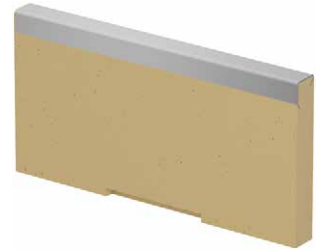

Art. Nr. N° d'art.	DN	ACO-Nr. N° ACO	CHF/Stk CHF/pce
10282074	200	013380	45.00

Kombi-Stirnwände

Paroi frontale combi

M104074

• ACO DRAIN Multiline V-200

- für Rinnenanfang und -ende
- mit Zarge aus Edelstahl
- passend zu Flachrinnen V-200
- aus Polymerbeton

- Dicke.....20 mm

• ACO DRAIN Multiline V-200

- Pour début ou fin de caniveau
- Avec cadre inox
- Pour caniveaux plats V-200
- En béton polymère

- Épaisseur.....20 mm

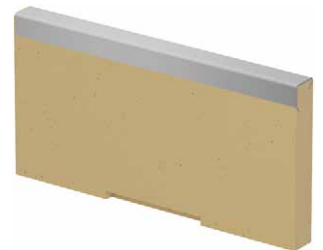

Art. Nr. N° d'art.	DN	ACO-Nr. N° ACO	CHF/Stk CHF/pce
10282075	200	013280	70.00

Gitterroste PLUS

Grille caillebotis PLUS

M126957

• ACO DRAIN Multiline V-200

- mit Drainlock
- für Rinnen und Einlaufkästen, System V-200
- aus Stahl verzinkt

- DN..... 200
 - Klasse..... B 125
 - Maschenweite..... 30 x 10 mm

• ACO DRAIN Multiline V-200

- Avec Drainlock
- Pour caniveaux et dessableurs, système V-200
- En acier zingué

- DN..... 200
 - Classe..... B 125
 - Mailles..... 30 x 10 mm



Art. Nr. N° d'art.	Länge mm Longueur mm	Breite mm Largeur mm	ACO-Nr. N° ACO	CHF/Stk CHF/pce
10294126	1000	223	133613	135.00
10294127	500	223	133614	101.00

Gitterroste PLUS

Grille caillebotis PLUS

M126958

• ACO DRAIN Multiline V-200

- mit Drainlock
- für Rinnen und Einlaufkästen, System V-200
- aus Edelstahl

- DN..... 200
 - Klasse..... B 125
 - Maschenweite..... 30 x 10 mm

• ACO DRAIN Multiline V-200

- Avec Drainlock
- Pour caniveaux et dessableurs, système V-200
- En acier inoxydable

- DN..... 200
 - Classe..... B 125
 - Mailles..... 30 x 10 mm



Art. Nr. N° d'art.	Länge mm Longueur mm	Breite mm Largeur mm	ACO-Nr. N° ACO	CHF/Stk CHF/pce
10294128	1000	223	133615	395.00
10294129	500	223	133616	296.00

Gitterroste

Grille caillebotis

M104077

• ACO DRAIN Multiline V-200

- mit Drainlock
- für Rinnen und Einlaufkästen, System V-200
- aus Stahl verzinkt

- DN..... 200
 - Klasse..... D 400
 - Maschenweite..... 16 x 22 mm

• ACO DRAIN Multiline V-200

- Avec Drainlock
- Pour caniveaux et dessableurs, système V-200
- En acier zingué

- DN..... 200
 - Classe..... D 400
 - Mailles..... 16 x 22 mm



Art. Nr. N° d'art.	Länge mm Longueur mm	Breite mm Largeur mm	ACO-Nr. N° ACO	CHF/Stk CHF/pce
10282094	1000	223	013420	326.00
10282095	500	223	013421	217.00

Längsprofilroste

Grille à profil longitudinal

M126959

• ACO DRAIN Multiline V-200

- mit Drainlock
- für Rinnen und Einlaufkästen, System V-200
- aus Stahl verzinkt

- DN..... 200
 - Klasse..... B 125
 - Schlitzweite..... 8 mm

• ACO DRAIN Multiline V-200

- Avec Drainlock
- Pour caniveaux et dessableurs, système V-200
- En acier zingué

- DN..... 200
 - Classe..... B 125
 - Largeur des fentes..... 8 mm



Art. Nr. N° d'art.	Länge mm Longueur mm	Breite mm Largeur mm	ACO-Nr. N° ACO	CHF/Stk CHF/pce
10294130	1000	223	133629	175.00
10294131	500	223	133630	131.00

Längsprofilroste

Grille à profil longitudinal

M126960

• ACO DRAIN Multiline V-200

- mit Drainlock
- für Rinnen und Einlaufkästen, System V-200
- aus Edelstahl

- DN.....	200
- Klasse.....	B 125
- Schlitzweite.....	8 mm

• ACO DRAIN Multiline V-200

- Avec Drainlock
- Pour caniveaux et dessableurs, système V-200
- En acier inoxydable

- DN.....	200
- Classe.....	B 125
- Largeur des fentes.....	8 mm



Art. Nr. N° d'art.	Länge mm Longueur mm	Breite mm Largeur mm	ACO-Nr. N° ACO	CHF/Stk CHF/pce
10294132	1000	223	133631	395.00
10294133	500	223	133632	296.00

Längsstabroste

Grille à fentes longitudinale

M126961

• ACO DRAIN Multiline V-200

- mit Drainlock
- für Rinnen und Einlaufkästen, System V-200
- aus Edelstahl

- DN.....	200
- Klasse.....	B 125
- Schlitzweite.....	6 mm

• ACO DRAIN Multiline V-200

- Avec Drainlock
- Pour caniveaux et dessableurs, système V-200
- En acier inoxydable

- DN.....	200
- Classe.....	B 125
- Largeur des fentes.....	6 mm



Art. Nr. N° d'art.	Länge mm Longueur mm	Breite mm Largeur mm	ACO-Nr. N° ACO	CHF/Stk CHF/pce
10294134	1000	223	133635	395.00
10294135	500	223	133636	296.00

Guss-Schlitzroste

Grille à fentes en fonte

M104081

• ACO DRAIN Multiline V-200

- mit Drainlock
- für Rinnen und Einlaufkästen, System V-200
- aus Gusseisen GGG KTL

- DN.....	200
- Klasse.....	C 250
- Schlitzweite.....	12 mm

• ACO DRAIN Multiline V-200

- Avec Drainlock
- Pour caniveaux et dessableurs, système V-200
- En fonte GGG KTL

- DN.....	200
- Classe.....	C 250
- Largeur des fentes.....	12 mm



Art. Nr. N° d'art.	Länge mm Longueur mm	Breite mm Largeur mm	ACO-Nr. N° ACO	CHF/Stk CHF/pce
10282102	500	223	049698	118.00

Guss-Schlitzroste

Grille à fentes en fonte

M104082

• ACO DRAIN Multiline V-200

- mit Drainlock
- für Rinnen und Einlaufkästen, System V-200
- aus Gusseisen GGG KTL

- DN.....	200
- Klasse.....	E 600
- Schlitzweite.....	12 mm

• ACO DRAIN Multiline V-200

- Avec Drainlock
- Pour caniveaux et dessableurs, système V-200
- En fonte GGG KTL

- DN.....	200
- Classe.....	E 600
- Largeur des fentes.....	12 mm



Art. Nr. N° d'art.	Länge mm Longueur mm	Breite mm Largeur mm	ACO-Nr. N° ACO	CHF/Stk CHF/pce
10282103	500	223	076544	141.00

Längsstabroste

Grille à fentes longitudinale

M104083

• ACO DRAIN Multiline V-200

- mit Drainlock
- für Rinnen und Einlaufkästen, System V-200
- aus Gusseisen GGG KTL

- DN..... 200
 - Klasse..... C 250
 - Maschenweite..... 31 x 14 mm

• ACO DRAIN Multiline V-200

- Avec Drainlock
- Pour caniveaux et dessableurs, système V-200
- En fonte GGG KTL

- DN..... 200
 - Classe..... C 250
 - Mailles..... 31 x 14 mm

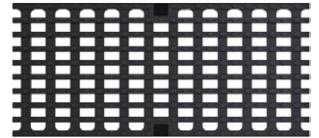

Art. Nr. N° d'art.	Länge mm Longueur mm	Breite mm Largeur mm	ACO-Nr. N° ACO	CHF/Stk CHF/pce
10282104	500	223	076545	140.00

Längsstabroste

Grille à fentes longitudinale

M104084

• ACO DRAIN Multiline V-200

- mit Drainlock
- für Rinnen und Einlaufkästen, System V-200
- aus Gusseisen GGG KTL

- DN..... 200
 - Klasse..... E 600
 - Maschenweite..... 26 x 14 mm

• ACO DRAIN Multiline V-200

- Avec Drainlock
- Pour caniveaux et dessableurs, système V-200
- En fonte GGG KTL

- DN..... 200
 - Classe..... E 600
 - Mailles..... 26 x 14 mm



Art. Nr. N° d'art.	Länge mm Longueur mm	Breite mm Largeur mm	ACO-Nr. N° ACO	CHF/Stk CHF/pce
10282105	500	223	076546	171.00

Gussroste

Grille en fonte

M126962

• ACO DRAIN Multiline V-200

- mit Drainlock
- für Rinnen und Einlaufkästen, System V-200
- aus Gusseisen GGG KTL

- DN..... 200
 - Klasse..... D 400
 - Schlitzweite..... 8 mm

• ACO DRAIN Multiline V-200

- Avec Drainlock
- Pour caniveaux et dessableurs, système V-200
- En fonte GGG KTL

- DN..... 200
 - Classe..... D 400
 - Largeur des fentes..... 8 mm



Art. Nr. N° d'art.	Länge mm Longueur mm	Breite mm Largeur mm	ACO-Nr. N° ACO	CHF/Stk CHF/pce
10294136	500	223	023229	125.00

Rinnenkörper

Corps de caniveau

M103952

• ACO DRAIN Monoblock PD 100 V

- monolithische Bauweise
- ohne Klebefuge
- aus Polymerbeton

- Klasse.....	D 400
- Baulänge.....	1000 mm
- Baubreite.....	150 mm
- Bauhöhe.....	230 mm

• ACO DRAIN Monoblock PD 100 V

- Construction monobloc
- Sans joint de collage
- En béton polymère

- Classe.....	D 400
- Longueur utile.....	1000 mm
- Largeur d'installation.....	150 mm
- Hauteur totale.....	230 mm

Art. Nr. N° d'art.	Typ Type	Farbe Couleur	Gewicht kg Poids kg	ACO-Nr. N° ACO	NPK-Nr. N° CAN	CHF/Stk CHF/pce
10258607	0.0	natur / Couleur naturelle	32.8	010832	511131	150.00
10241113	0.0	anthrazitschwarz / Anthracite	28.8	010722	511131	160.00

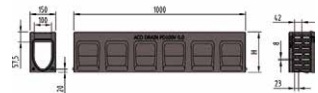

Kombistirnwände

Paroi frontale combinée

M103956

• ACO DRAIN Monoblock PD 100 V

- für Rinnenanfang und -ende
- aus Polymerbeton

- Dicke.....	20 mm
--------------	-------

• ACO DRAIN Monoblock PD 100 V

- Pour début ou fin de caniveau
- En béton polymère

- Épaisseur.....	20 mm
------------------	-------

Art. Nr. N° d'art.	Farbe Couleur	Gewicht kg Poids kg	ACO-Nr. N° ACO	NPK-Nr. N° CAN	CHF/Stk CHF/pce
10258736	natur / nature	1.4	010833	511321	25.00
10241118	anthrazitschwarz / Anthracite	1.4	010723	511321	28.00



Stirnwände

Paroi frontale

M103957

• ACO DRAIN Monoblock PD 100 V

- für Rinnenende mit PVC-Stutzen DN 100
- aus Polymerbeton

- Dicke.....	25 mm
--------------	-------

• ACO DRAIN Monoblock PD 100 V

- Pour caniveau avec tubulure DN 100
- En béton polymère

- Épaisseur.....	25 mm
------------------	-------

Art. Nr. N° d'art.	Farbe Couleur	Gewicht kg Poids kg	ACO-Nr. N° ACO	NPK-Nr. N° CAN	CHF/Stk CHF/pce
10258737	natur / nature	1.2	010834	511322	37.00
10241119	anthrazitschwarz / Anthracite	1.2	010724	511322	40.00



Revisionselemente

Élément de révision

M103953

• ACO DRAIN Monoblock PD 100 V

- mit Gussrost GGG
- mit schraubenloser Arretierung
- mit seitlicher und senkrechten Vorformungen DN 100
- aus Polymerbeton

- Klasse.....	D 400
- Baulänge.....	500 mm
- Baubreite.....	150 mm
- Bauhöhe.....	240 mm

• ACO DRAIN Monoblock PD 100 V

- Avec grille en fonte GGG
- Dispositif de blocage sans vis
- Avec entrées préformées DN 100 latéralement et verticalement
- En béton polymère

- Classe.....	D 400
- Longueur utile.....	500 mm
- Largeur d'installation.....	150 mm
- Hauteur totale.....	240 mm

Art. Nr. N° d'art.	Typ Type	Farbe Couleur	Gewicht kg Poids kg	ACO-Nr. N° ACO	NPK-Nr. N° CAN	CHF/Stk CHF/pce
10258608	0.1	natur / nature	14	010836	511132	171.00
10282003	0.1	anthrazitschwarz / Anthracite	14	010726	511132	199.00

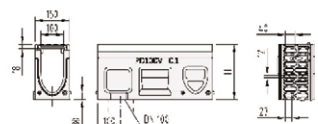

Revisionsselemente

Élément de révision

M103954

• ACO DRAIN Monoblock PD 100 V

- mit Gussrost GGG
- mit schraubenloser Arretierung
- mit Lippenlabyrinthdichtung und seitlichen Vorformungen DN 100
- aus Polymerbeton

- Klasse	D 400
- Baulänge	500 mm
- Baubreite	150 mm
- Bauhöhe	240 mm

• ACO DRAIN Monoblock PD 100 V

- Avec grille en fonte GGG
- Dispositif de blocage sans vis
- Avec joint à lèvres labyrinthe, avec entrée latérale préformée DN 100
- En béton polymère

- Classe	D 400
- Longueur utile	500 mm
- Largeur d'installation	150 mm
- Hauteur totale	240 mm

Art. Nr. N° d'art.	Typ Type	Farbe Couleur	Gewicht kg Poids kg	ACO-Nr. N° ACO	NPK-Nr. N° CAN	CHF/Stk CHF/pce
10258609	0.2	natur / nature	14	010835	511133	181.00
10282004	0.2	anthrazitschwarz / Anthracite	14	010725	511133	207.00

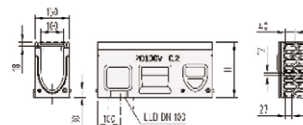

Einlaufkästen

Collecteur/dessableur

M103955

• ACO DRAIN Monoblock PD 100 V

- mit Gussrost GGG
- mit Lippenlabyrinthdichtung
- mit Schlammeimer aus Kunststoff
- natur
- aus Polymerbeton

- Klasse	D 400
- Baulänge	500 mm
- Baubreite	150 mm
- Bauhöhe	500 mm

• ACO DRAIN Monoblock PD 100 V

- Avec grille en fonte GGG
- Avec joint à lèvres labyrinthe
- Avec panier à boues en plastique
- Couleur naturelle
- En béton polymère

- Classe	D 400
- Longueur utile	500 mm
- Largeur d'installation	150 mm
- Hauteur totale	500 mm

Art. Nr. N° d'art.	DN	Gewicht kg Poids kg	ACO-Nr. N° ACO	NPK-Nr. N° CAN	CHF/Stk CHF/pce
10241116	100	31.3	010837	511341	303.00
10241117	150	31.5	010838	511341	303.00

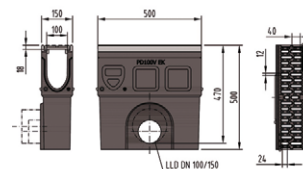

Rinnenkörper

Corps de caniveau

M103958

• ACO DRAIN Monoblock RD 100 V

- monolithische Bauweise
- ohne Klebefuge
- aus Polymerbeton

- Klasse	F 900
- Baulänge	1000 mm
- Baubreite	160 mm
- Bauhöhe	265 mm

• ACO DRAIN Monoblock RD 100 V

- Construction monobloc
- Sans joint de collage
- En béton polymère

- Classe	F 900
- Longueur utile	1000 mm
- Largeur d'installation	160 mm
- Hauteur totale	265 mm

Art. Nr. N° d'art.	Typ Type	Farbe Couleur	Gewicht kg Poids kg	ACO-Nr. N° ACO	CHF/Stk CHF/pce
10282130	0.0	natur / Couleur naturelle	50.0	010763	185.00
10282131	0.0	anthrazitschwarz / Anthracite	50.0	010762	217.00

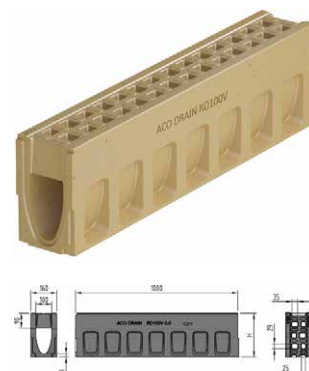

Stirnwände

Paroi frontale

M103959

• ACO DRAIN Monoblock RD 100 V

- für Rinnenanfang
- aus Polymerbeton

- Dicke	30 mm
- Breite	160 mm
- Höhe	275 mm

• ACO DRAIN Monoblock RD 100 V

- Pour début de caniveau (amont)
- En béton polymère

- Épaisseur	30 mm
- Largeur	160 mm
- Hauteur	275 mm

Art. Nr. N° d'art.	Typ Type	Farbe Couleur	Gewicht kg Poids kg	ACO-Nr. N° ACO	CHF/Stk CHF/pce
10282132	0.0	natur / Couleur naturelle	1.9	010781	25.00
10282133	0.0	anthrazitschwarz / Anthracite	1.9	010782	29.00



Stirnwände

Paroi frontale

M103960

• ACO DRAIN Monoblock RD 100 V

- für Rinnenende
- aus Polymerbeton

- Dicke	40 mm
- Breite	160 mm
- Höhe	275 mm

• ACO DRAIN Monoblock RD 100 V

- Pour fin de caniveau (aval)
- En béton polymère

- Épaisseur	40 mm
- Largeur	160 mm
- Hauteur	275 mm

Art. Nr. N° d'art.	Typ Type	Farbe Couleur	Gewicht kg Poids kg	ACO-Nr. N° ACO	CHF/Stk CHF/pce
10282134	0.0	natur / Couleur naturelle	3.2	010784	27.00
10282135	0.0	anthrazitschwarz / Anthracite	1.9	010785	31.00



Stirnwände

Paroi frontale

M103961

• ACO DRAIN Monoblock RD 100 V

- für Rinnenende mit Lippenlabyrinthdichtung DN 100
- aus Polymerbeton

- Breite	160 mm
- Höhe	275 mm

• ACO DRAIN Monoblock RD 100 V

- Pour sortie de caniveau avec joint à lèvres DN 100
- En béton polymère

- Largeur	160 mm
- Hauteur	275 mm

Art. Nr. N° d'art.	Typ Type	Farbe Couleur	Gewicht kg Poids kg	ACO-Nr. N° ACO	CHF/Stk CHF/pce
10282136	0.0	natur / Couleur naturelle	2.8	010787	38.00
10282137	0.0	anthrazitschwarz / Anthracite	2.6	010788	40.00



Revisionsselemente

Élément de révision

M103962

• ACO DRAIN Monoblock RD 100 V

- mit Gussrost GGG
- mit schraubenloser Arretierung
- mit seitlicher und senkrechten Vorformungen DN 100
- aus Polymerbeton

- Klasse	F 900
- Baulänge	500 mm
- Baubreite	160 mm
- Bauhöhe	275 mm

• ACO DRAIN Monoblock RD 100 V

- Avec grille en fonte GGG
- Dispositif de blocage sans vis
- Avec entrées préformées DN 100 latéralement et verticalement
- En béton polymère

- Classe	F 900
- Longueur utile	500 mm
- Largeur d'installation	160 mm
- Hauteur totale	275 mm

Art. Nr. N° d'art.	Typ Type	Farbe Couleur	Gewicht kg Poids kg	ACO-Nr. N° ACO	CHF/Stk CHF/pce
10282138	0.1	natur / Couleur naturelle	25.3	010775	230.00
10282139	0.1	anthrazitschwarz / Anthracite	25.3	010776	258.00

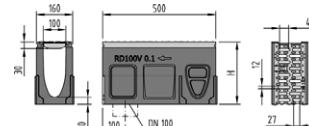

Revisionsselemente

Élément de révision

M103963

• ACO DRAIN Monoblock RD 100 V

- mit Gussrost GGG
- mit schraubenloser Arretierung
- mit Lippenlabyrinthdichtung und seitlichen Vorformungen DN 100
- aus Polymerbeton

- Klasse	F 900
- Baulänge	500 mm
- Baubreite	160 mm
- Bauhöhe	275 mm

• ACO DRAIN Monoblock RD 100 V

- Avec grille en fonte GGG
- Dispositif de blocage sans vis
- Avec joint à lèvres labyrinthe, avec entrée latérale préformée DN 100
- En béton polymère

- Classe	F 900
- Longueur utile	500 mm
- Largeur d'installation	160 mm
- Hauteur totale	275 mm

Art. Nr. N° d'art.	Typ Type	Farbe Couleur	Gewicht kg Poids kg	ACO-Nr. N° ACO	CHF/Stk CHF/pce
10282140	0.2	natur / Couleur naturelle	25.8	010778	240.00
10282141	0.2	anthrazitschwarz / Anthracite	25.8	010779	266.00

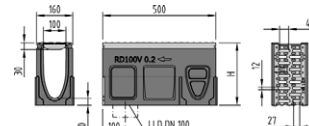

Einlaufkästen

Collecteur / dessableur

M103964

• ACO DRAIN Monoblock RD 100 V

- mit Gussrost GGG
- mit schraubenloser Arretierung
- mit Lippenlabyrinthdichtung
- mit Schlammweimer
- natur
- aus Polymerbeton

- Klasse	F 900
- Baulänge	500 mm
- Baubreite	160 mm
- Bauhöhe	525 mm

• ACO DRAIN Monoblock RD 100 V

- Avec grille en fonte GGG
- Dispositif de blocage sans vis
- Avec joint à lèvres labyrinthe
- Avec seau à boues
- Couleur naturelle
- En béton polymère

- Classe	F 900
- Longueur utile	500 mm
- Largeur d'installation	160 mm
- Hauteur totale	525 mm

Art. Nr. N° d'art.	DN	Gewicht kg Poids kg	ACO-Nr. N° ACO	CHF/Stk CHF/pce
10282142	100	55.0	010769	423.00
10282143	150	55.0	010772	423.00

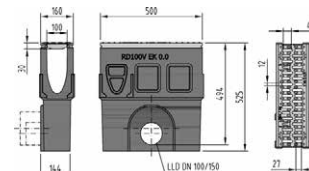

Rinnenkörper

Corps de caniveau

M104033

• ACO DRAIN Monoblock RD 200 V

- monolithische Bauweise
- ohne Klebefuge
- aus Polymerbeton

- Klasse	F 900
- Baulänge	1000 mm
- Baubreite	260 mm
- Bauhöhe	330 mm

• ACO DRAIN Monoblock RD 200 V

- Construction monobloc
- Sans joint de collage
- En béton polymère

- Classe	F 900
- Longueur utile	1000 mm
- Largeur d'installation	260 mm
- Hauteur totale	330 mm



Art. Nr. N° d'art.	Typ Type	Farbe Couleur	Gewicht kg Poids kg	ACO-Nr. N° ACO	NPK-Nr. N° CAN	CHF/Stk CHF/pce
10241229	0.0	natur/nature	92	130004	511144	370.00
10241230	0.0	anthrazitschwarz/Anthracite	92	130040	511144	430.00

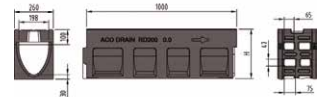

Stirnwände

Paroi frontale

M104039

• ACO DRAIN Monoblock RD 200 V

- für Rinnenanfang
- aus Polymerbeton

- Dicke	84 mm
- Baubreite	260 mm
- Bauhöhe	330 mm

• ACO DRAIN Monoblock RD 200 V

- Pour début de caniveau (amont)
- En béton polymère

- Épaisseur	84 mm
- Largeur d'installation	260 mm
- Hauteur totale	330 mm

Art. Nr. N° d'art.	Typ Type	Farbe Couleur	Gewicht kg Poids kg	ACO-Nr. N° ACO	NPK-Nr. N° CAN	CHF/Stk CHF/pce
10258610	0.0	natur/nature	8.6	130008	511321	41.00
10241235	0.0	anthrazitschwarz/Anthracite	8.6	130044	511321	45.00



Stirnwände

Paroi frontale

M104040

• ACO DRAIN Monoblock RD 200 V

- für Rinnenende
- aus Polymerbeton

- Dicke	70 mm
- Baubreite	260 mm
- Bauhöhe	330 mm

• ACO DRAIN Monoblock RD 200 V

- Pour fin de caniveau (aval)
- En béton polymère

- Épaisseur	70 mm
- Largeur d'installation	260 mm
- Hauteur totale	330 mm

Art. Nr. N° d'art.	Typ Type	Farbe Couleur	Gewicht kg Poids kg	ACO-Nr. N° ACO	NPK-Nr. N° CAN	CHF/Stk CHF/pce
10258611	0.0	natur/nature	8.8	130010	511322	47.00
10241236	0.0	anthrazitschwarz/Anthracite	8.8	130046	511322	51.00



Stirnwände

Paroi frontale

M104041

• ACO DRAIN Monoblock RD 200 V

- für Rinnenende mit Lippenlabyrinthdichtung DN 150
- aus Polymerbeton

- Baubreite	260 mm
- Bauhöhe	330 mm

• ACO DRAIN Monoblock RD 200 V

- Avec joint labyrinthe intégré pour raccordement DN 150
- En béton polymère

- Largeur d'installation	260 mm
- Hauteur totale	330 mm

Art. Nr. N° d'art.	Typ Type	Farbe Couleur	Gewicht kg Poids kg	ACO-Nr. N° ACO	NPK-Nr. N° CAN	CHF/Stk CHF/pce
10258612	0.0	natur/nature	7.4	130012	511323	80.00
10241237	0.0	anthrazitschwarz/Anthracite	7.4	130048	511323	85.00



Revisionsselemente

Élément de révision

M104034

• ACO DRAIN Monoblock RD 200 V

- mit Gussrost GGG
- mit schraubenloser Arretierung
- mit Vorformung für senkrechten Ablauf DN 150 zum Ausschlagen
- aus Polymerbeton

- Klasse	F 900
- Baulänge	660 mm
- Baubreite	260 mm
- Bauhöhe	330 mm

• ACO DRAIN Monoblock RD 200 V

- Avec grille en fonte GGG
- Dispositif de blocage sans vis
- Avec sortie verticale préformée DN 150 à casser
- En béton polymère

- Classe	F 900
- Longueur utile	660 mm
- Largeur d'installation	260 mm
- Hauteur totale	330 mm

Art. Nr. N° d'art.	Typ Type	Farbe Couleur	Gewichtkg Poids kg	ACO-Nr. N° ACO	NPK-Nr. N° CAN	CHF/Stk CHF/pce
10241231	0.1	natur / nature	51	130016	511145	405.00
10241233	0.1	anthrazitschwarz / Anthracite	51	130052	511145	480.00

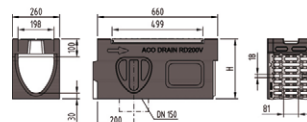

Revisionsselemente

Élément de révision

M104035

• ACO DRAIN Monoblock RD 200 V

- mit Gussrost GGG
- mit schraubenloser Arretierung
- mit Lippenlabyrinthdichtung und seitlichen Vorformungen DN 150
- aus Polymerbeton

- Klasse	F 900
- Baulänge	660 mm
- Baubreite	260 mm
- Bauhöhe	330 mm

• ACO DRAIN Monoblock RD 200 V

- Avec grille en fonte GGG
- Dispositif de blocage sans vis
- Avec joint à lèvres labyrinthe et sortie latérale DN 150 préformée
- En béton polymère

- Classe	F 900
- Longueur utile	660 mm
- Largeur d'installation	260 mm
- Hauteur totale	330 mm

Art. Nr. N° d'art.	Typ Type	Farbe Couleur	Gewichtkg Poids kg	ACO-Nr. N° ACO	NPK-Nr. N° CAN	CHF/Stk CHF/pce
10258739	0.2	natur / Couleur naturelle	51	130018	511146	430.00
10258740	0.2	anthrazitschwarz / Anthracite	51	130054	511146	505.00

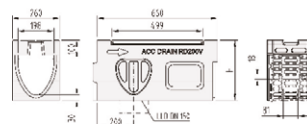

Einlaufkästen-Oberteile

Partie supérieure de dessableur

M104036

• ACO DRAIN Monoblock RD 200 V

- mit Gussrost GGG
- mit schraubenloser Arretierung
- ohne Schlammmeimer
- aus Polymerbeton

- Klasse	F 900
- Baulänge	660 mm
- Baubreite	260 mm
- Bauhöhe	330 mm

• ACO DRAIN Monoblock RD 200 V

- Avec grille en fonte GGG
- Dispositif de blocage sans vis
- Sans panier à boues
- En béton polymère

- Classe	F 900
- Longueur utile	660 mm
- Largeur d'installation	260 mm
- Hauteur totale	330 mm

Art. Nr. N° d'art.	Typ Type	Farbe Couleur	Gewichtkg Poids kg	ACO-Nr. N° ACO	NPK-Nr. N° CAN	CHF/Stk CHF/pce
10258613	0.0	natur / nature	48	130022	511342	395.00
10241234	0.0	anthrazitschwarz / Anthracite	48	130058	511343	470.00

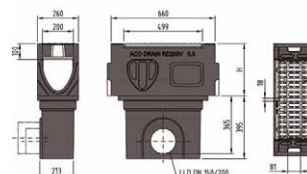

Zubehör:

- M104037 Einlaufkästen-Unterteile
- M104038 Schlammmeimer

Accessoires:

- M104037 Partie inférieure de dessableur
- M104038 Panier à boues

Einlaufkästen-Unterteile

Partie inférieure de dessableur

M104037

• ACO DRAIN Monoblock RD 200 V

- mit Gussrost GGG
- mit schraubenloser Arretierung
- ohne Schlammeimer
- natur
- aus Polymerbeton

- Klasse.....	F 900
- Baulänge.....	660 mm
- Baubreite.....	230 mm
- Bauhöhe.....	395 mm

• ACO DRAIN Monoblock RD 200 V

- Avec grille en fonte GGG
- Dispositif de blocage sans vis
- Sans panier à boues
- Couleur naturelle
- En béton polymère

- Classe.....	F 900
- Longueur utile.....	660 mm
- Largeur d'installation.....	230 mm
- Hauteur totale.....	395 mm



Art. Nr. N° d'art.	DN	Gewicht kg Poids kg	ACO-Nr. N° ACO	NPK-Nr. N° CAN	CHF/Stk CHF/pce
10241426	150	26.5	010935	511342	156.00
10241427	200	26.5	010936	511343	156.00

passend zu:

- M104036 Einlaufkästen-Oberteile

convient pour:

- M104036 Partie supérieure de dessableur

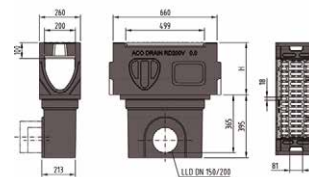

Schlammeimer

Panier à boues

M104038

• ACO DRAIN Monoblock RD 200 V

- für Einlaufkästen

Art. Nr. N° d'art.	ACO-Nr. N° ACO	NPK-Nr. N° CAN	CHF/Stk CHF/pce
10241225	013999	511344	51.00

passend zu:

- M104036 Einlaufkästen-Oberteile

convient pour:

- M104036 Partie supérieure de dessableur



Entwässerungsrinnen

Caniveau de drainage

M125916

• ACO DRAIN Self

- inkl. Stegrost Stahl verzinkt
- mit freiem Rinnenquerschnitt und schraubenlos arretiertem verzinktem Abdeckrost
- PKW-befahrbar
- aus Polymerbeton

- DN.....	100
- Höhe.....	.97 mm
- Breite.....	.118 mm

• ACO DRAIN Self

- Grille à fentes en acier zingué incluse
- Avec section de caniveau libre et grille de recouvrement à blocage sans vis
- Supporte le passage de voitures
- En béton polymère

- DN.....	100
- Hauteur.....	.97 mm
- Largeur.....	.118 mm

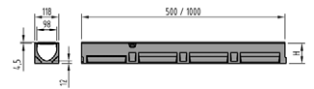

Art. Nr. N° d'art.	Länge mm Longueur mm	ACO-Nr. N° ACO	NPK-Nr. N° CAN	CHF/Stk CHF/pce
10288444	1000	038700	237510	53.00
10288446	500	038702		39.00

Entwässerungsrinnen

Caniveau de drainage

M125917

• ACO DRAIN Self

- mit eingeformten Stutzen DN 100
- inkl. Stegrost Stahl verzinkt
- mit freiem Rinnenquerschnitt und schraubenlos arretiertem verzinktem Abdeckrost
- PKW-befahrbar
- aus Polymerbeton

- DN.....	100
- Höhe.....	.97 mm
- Breite.....	.118 mm

• ACO DRAIN Self

- Avec tubulures DN 100 préformées
- Grille à fentes en acier zingué incluse
- Avec section de caniveau libre et grille de recouvrement à blocage sans vis
- Supporte le passage de voitures
- En béton polymère

- DN.....	100
- Hauteur.....	.97 mm
- Largeur.....	.118 mm

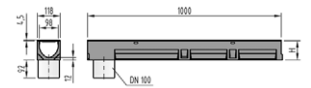

Art. Nr. N° d'art.	Länge mm Longueur mm	ACO-Nr. N° ACO	CHF/Stk CHF/pce
10288447	1000	038701	63.00

Einlaufkästen

Collecteur / dessableur

M125918

• ACO DRAIN Self

- mit Schlammeimer
- mit schraubenlosem, arretiertem Rost, Stahl verzinkt
- PKW-befahrbar
- aus Polymerbeton

- DN.....	100
- Höhe.....	.300 mm
- Breite.....	.118 mm

• ACO DRAIN Self

- Avec seau à boues
- Avec grille à blocage sans vis, acier zingué
- Supporte le passage de voitures
- En béton polymère

- DN.....	100
- Hauteur.....	.300 mm
- Largeur.....	.118 mm

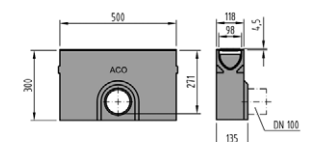

Art. Nr. N° d'art.	Länge mm Longueur mm	ACO-Nr. N° ACO	CHF/Stk CHF/pce
10288452	500	038703	164.00

Kombistirnwände

Paroi frontale combinée

M125919

• ACO DRAIN Self

- für Rinnenanfang und -ende
- aus Polymerbeton

• ACO DRAIN Self

- Pour début ou fin de caniveau
- En béton polymère

Art. Nr.	ACO-Nr.	CHF/Stk
N° d'art.	N° ACO	CHF/pce
10288453	038504	18.00



Stirnwände

Paroi frontale

M125920

• ACO DRAIN Self

- für Rinnenende
- mit Stutzen DN 100
- aus Polymerbeton

• ACO DRAIN Self

- Pour fin de caniveau (aval)
- Avec tubulure DN 100
- En béton polymère

Art. Nr.	ACO-Nr.	CHF/Stk
N° d'art.	N° ACO	CHF/pce
10288454	038505	32.00

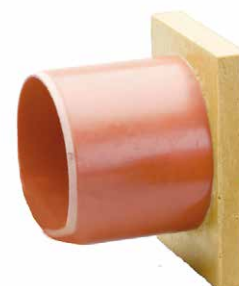

Geruchsverschlüsse

Elément de siphon

M125921

• ACO DRAIN Self

- zweiteilig

• ACO DRAIN Self

- En 2 parties

Art. Nr.	ACO-Nr.	CHF/Stk
N° d'art.	N° ACO	CHF/pce
10288455	001666	29.00



Geruchsverschlüsse

Elément de siphon

M125922

• ACO DRAIN Self

- DN..... 100

• ACO DRAIN Self

- DN..... 100

Art. Nr.	Typ	ACO-Nr.	CHF/Stk
N° d'art.	Type	N° ACO	CHF/pce
10288456	EK 30	001684	8.00



Rinnenkörper

Corps de caniveau

M126917

• ACO DRAIN Swissdrain SD 100

- ohne Abdeckrost
- ohne Sohlengefälle
- mit integrierter Dichtung und Dämpfung
- mit integrierter Gusszarge GGG, 8 mm, KTL-beschichtet
- mit Lippenlabyrinthdichtung und seitlichen Vorformungen DN 100
- aus Polymerbeton

- Klasse	D 400 - E 900
- Baulänge	1000 mm
- Baubreite	160 mm
- NW	100

• ACO DRAIN Swissdrain SD 100

- Sans grille de recouvrement
- Sans pente intégrée
- Avec joint intégré et amortisseur
- Avec grille en fonte GGG intégrée, 8 mm, avec revêtement KTL
- Avec joint à lèvres labyrinthe, avec entrée latérale préformée DN 100
- En béton polymère

- Classe	D 400 - E 900
- Longueur utile	1000 mm
- Largeur d'installation	160 mm
- Largeur nominale	100

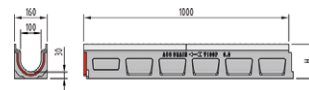

Art. Nr. N° d'art.	Typ Type	Höhe mm Hauteur mm	Gewicht kg Poids kg	ACO-Nr. N° ACO	CHF/Stk CHF/pce
10293997	0.0	165 - 165	27.2	079011	135.00
10293998	10.0	215 - 215	32.8	079021	135.00
10293999	20.0	265 - 265	36.2	079031	135.00

Rinnenkörper

Corps de caniveau

M126918

• ACO DRAIN Swissdrain SD 100

- ohne Abdeckrost
- mit Sohlengefälle 0.5 %
- mit integrierter Dichtung und Dämpfung
- mit integrierter Gusszarge GGG, 8 mm, KTL-beschichtet
- mit Lippenlabyrinthdichtung und seitlichen Vorformungen DN 100
- aus Polymerbeton

- Klasse	D 400 - E 900
- Baulänge	1000 mm
- Baubreite	160 mm
- NW	100

• ACO DRAIN Swissdrain SD 100

- Sans grille de recouvrement
- Avec pente intégrée 0.5 %
- Avec joint intégré et amortisseur
- Avec grille en fonte GGG intégrée, 8 mm, avec revêtement KTL
- Avec joint à lèvres labyrinthe, avec entrée latérale préformée DN 100
- En béton polymère

- Classe	D 400 - E 900
- Longueur utile	1000 mm
- Largeur d'installation	160 mm
- Largeur nominale	100

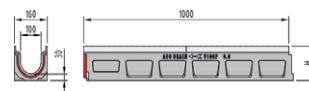

Art. Nr. N° d'art.	Typ Type	Höhe mm Hauteur mm	Gewicht kg Poids kg	ACO-Nr. N° ACO	CHF/Stk CHF/pce
10294000	1	165 - 170	28.6	079001	135.00
10294001	2	170 - 175	29.0	079002	135.00
10294002	3	175 - 180	30.2	079003	135.00
10294003	4	180 - 185	31.2	079004	135.00
10294004	5	185 - 190	31.7	079005	135.00
10294005	6	190 - 195	32.2	079006	135.00
10294006	7	195 - 200	32.4	079007	135.00
10294007	8	200 - 205	32.8	079008	135.00
10294008	9	205 - 210	33.4	079009	135.00
10294009	10	210 - 215	34.2	079010	135.00

Rinnenkörper

Corps de caniveau

M126919

• ACO DRAIN Swissdrain SD 100

- ohne Abdeckrost
- mit integrierter Dichtung und Dämpfung
- mit Lippenlabyrinthdichtung für senkrechten Anschluss DN 100
- aus Polymerbeton

- Klasse	D 400 - E 900
- Baulänge	1000 mm
- Baubreite	160 mm
- NW	100

• ACO DRAIN Swissdrain SD 100

- Sans grille de recouvrement
- Avec joint intégré et amortisseur
- Avec joint à lèvres pour sortie latérale DN 100
- En béton polymère

- Klasse	D 400 - E 900
- Longueur utile	1000 mm
- Largeur d'installation	160 mm
- Largeur nominale	100

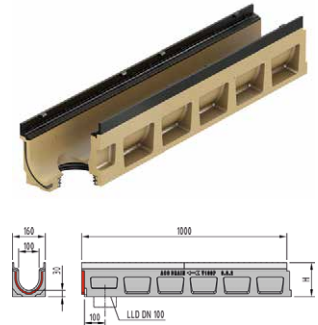

Art. Nr. N° d'art.	Typ Type	passend zu Typ Convient pour type	Höhe mm Hauteur mm	Gewicht kg Poids kg	ACO-Nr. N° ACO	CHF/Stk CHF/pce
10294010	0.0.2	0.0/0.1/1	165	37.2	079012	145.00
10294011	10.0.2	10.0/10.1/10	215	32.2	079022	145.00
10294018	20.0.2	20.0/20.1	265	36.6	079032	145.00

Rinnenkörper

Corps de caniveau

M126920

• ACO DRAIN Swissdrain SD 100

- ohne Abdeckrost
- mit integrierter Dichtung und Dämpfung
- mit Lippenlabyrinthdichtung für senkrechten Anschluss DN 100 und seitlichen Vorformungen
- aus Polymerbeton

- Klasse	D 400 - E 900
- Baulänge	500 mm
- Bauhöhe	160 mm
- NW	100

• ACO DRAIN Swissdrain SD 100

- Sans grille de recouvrement
- Avec joint intégré et amortisseur
- Avec joint à lèvres pour raccord vertical et raccords latéraux DN 100 prémoulés
- En béton polymère

- Klasse	D 400 - E 900
- Longueur utile	500 mm
- Hauteur totale	160 mm
- Largeur nominale	100

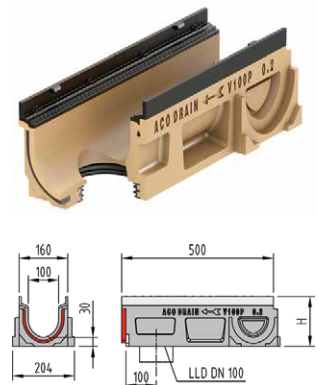

Art. Nr. N° d'art.	Typ Type	passend zu Typ Convient pour type	Höhe mm Hauteur mm	Gewicht kg Poids kg	ACO-Nr. N° ACO	CHF/Stk CHF/pce
10294021	0.2	0.0/0.1/1	165	13.7	079014	125.00
10294022	10.2	10.0/10.1/10	215	10.2	079024	125.00
10294024	20.2	20.0/20.1	265	19.1	079034	125.00

Rinnenkörper

Corps de caniveau

M126921

• ACO DRAIN Swissdrain SD 100

- ohne Abdeckrost
- mit integrierter Dichtung und Dämpfung
- mit senkrechter und seitlichen Vorformungen DN 100
- aus Polymerbeton

- Klasse	D 400 - E 900
- Baulänge	500 mm
- Baubreite	160 mm
- NW	100

• ACO DRAIN Swissdrain SD 100

- Sans grille de recouvrement
- Avec joint intégré et amortisseur
- Avec raccords latéraux et vertical DN 100 prémoulés
- En béton polymère

- Klasse	D 400 - E 900
- Longueur utile	500 mm
- Largeur d'installation	160 mm
- Largeur nominale	100

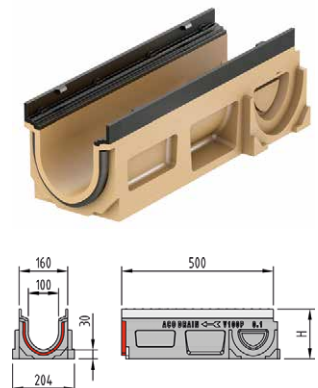

Art. Nr. N° d'art.	Typ Type	passend zu Typ Convient pour type	Höhe mm Hauteur mm	Gewicht kg Poids kg	ACO-Nr. N° ACO	CHF/Stk CHF/pce
10294026	0.1	0.0/0.2/0.0.2/1	165	14.9	079013	115.00
10294027	10.1	10.0/10.2/10.0.2	215	17.5	079023	115.00
10294028	20.1	20.0/20.2/20.0.2	201	20.1	079033	115.00

Flachrinnen

Caniveau d'écoulement plat

M126922

• ACO DRAIN Swissdrain SD 100

- ohne Abdeckrost
- mit integrierter Dichtung und Dämpfung
- mit integrierter Gusszarge GGG, 8 mm, KTL-beschichtet
- aus Polymerbeton

- Klasse	D 400 - E 900
- Baulänge	1000 mm
- Baubreite	160 mm
- NW	100

• ACO DRAIN Swissdrain SD 100

- Sans grille de recouvrement
- Avec joint intégré et amortisseur
- Avec grille en fonte GGG intégrée, 8 mm, avec revêtement KTL
- En béton polymère

- Classe	D 400 - E 900
- Longueur utile	1000 mm
- Largeur d'installation	160 mm
- Largeur nominale	100

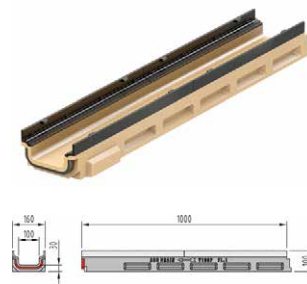

Art. Nr. N° d'art.	Typ Type	Höhe mm Hauteur mm	Gewicht kg Poids kg	ACO-Nr. N° ACO	CHF/Stk CHF/pce
10294029	FL 10 cm	100	20.8	079035	135.00

Flachrinnen

Caniveau d'écoulement plat

M126923

• ACO DRAIN Swissdrain SD 100

- ohne Abdeckrost
- mit integrierter Dichtung und Dämpfung
- mit integrierter Gusszarge GGG, 8 mm, KTL-beschichtet
- mit Lippenlabyrinthdichtung für senkrechten Ablauf DN 100
- aus Polymerbeton

- Klasse	D 400 - E 900
- Baulänge	1000 mm
- Baubreite	160 mm
- NW	100

• ACO DRAIN Swissdrain SD 100

- Sans grille de recouvrement
- Avec joint intégré et amortisseur
- Avec grille en fonte GGG intégrée, 8 mm, avec revêtement KTL
- Avec joint à lèvre labyrinthe pour sortie verticale DN 100
- En béton polymère

- Classe	D 400 - E 900
- Longueur utile	1000 mm
- Largeur d'installation	160 mm
- Largeur nominale	100

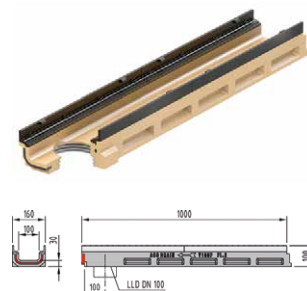

Art. Nr. N° d'art.	Typ Type	Höhe mm Hauteur mm	Gewicht kg Poids kg	ACO-Nr. N° ACO	CHF/Stk CHF/pce
10294030	FL 10 cm	100	20.0	079036	145.00

Einlaufkästen

Collecteur/dessableur

M126924

• ACO DRAIN Swissdrain SD 100

- ohne Abdeckrost
- Anschluss beidseitig
- mit Lippenlabyrinthdichtung
- mit Schlammweimer
- aus Polymerbeton

- Klasse..... D 400 - E 900
 - Baulänge..... 500 mm
 - NW 100

• ACO DRAIN Swissdrain SD 100

- Sans grille de recouvrement
- Raccordement des deux côtés
- Avec joint à lèvre labyrinthe
- Avec seau à boues
- En béton polymère

- Classe..... D 400 - E 900
 - Longueur utile..... 500 mm
 - Largeur nominale..... 100

Art. Nr. N° d'art.	Typ Type	Höhe mm Hauteur mm	Gewicht kg Poids kg	ACO-Nr. N° ACO	CHF/Stk CHF/pce
10294031	0.0	520	43.0	100780	325.00
10294032	10.0	520	43.5	100781	325.00
10294033	20.0	520	44.0	100782	325.00

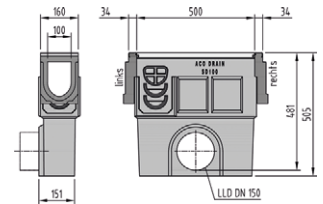

Stirnwände

Paroi frontale

M104099

• ACO DRAIN Swissdrain SD 100

- Kombistirnwand für Rinnenanfang und -ende
- aus Polymerbeton

- Dicke..... 34 mm

• ACO DRAIN Swissdrain SD 100

- Plaque frontale combinée pour entrée et sortie de caniveau
- En béton polymère

- Épaisseur..... 34 mm



Art. Nr. N° d'art.	passend zu Typ Convient pour type	Gewicht kg Poids kg	ACO-Nr. N° ACO	NPK-Nr. N° CAN	CHF/Stk CHF/pce
10266398	0.0/1	1.4	078080	511321	26.00
10266399	10.0	1.7	078081	511321	26.00
10266400	20.0	1.9	078082	511321	26.00

Stirnwände

Paroi frontale

M104100

• ACO DRAIN Swissdrain SD 100

- für Rinnenende mit Lippenlabyrinthdichtung DN 100
- aus Polymerbeton

- Dicke..... 40 mm

• ACO DRAIN Swissdrain SD 100

- Pour sortie de caniveau avec joint à lèvre DN 100
- En béton polymère

- Épaisseur..... 40 mm



Art. Nr. N° d'art.	passend zu Typ Convient pour type	Gewicht kg Poids kg	ACO-Nr. N° ACO	NPK-Nr. N° CAN	CHF/Stk CHF/pce
10266410	0.0	2.1	078083	511322	52.00
10266411	10.0	2.8	078084	511322	52.00
10266412	20.0	3.5	078085	511322	52.00

Stirnwände

Paroi frontale

M104101

• ACO DRAIN Swissdrain SD 100

- Kombistirnwand für Rinnenanfang und -ende
- aus Polymerbeton

Verwendung

für Flachrinnen SD 100

- Dicke..... 34 mm

• ACO DRAIN Swissdrain SD 100

- Plaque frontale combinée pour entrée et sortie de caniveau
- En béton polymère

Applications

Pour caniveaux plats SD 100

- Épaisseur..... 34 mm



Art. Nr. N° d'art.	Gewicht kg Poids kg	ACO-Nr. N° ACO	NPK-Nr. N° CAN	CHF/Stk CHF/pce
10266413	1.0	078086	511323	26.00

Gussroste

Grille en fonte

M126925

• ACO DRAIN Swissdrain SD 100

- für Rinnen und Einlaufkästen, System Swissdrain SD 100
- aus Gusseisen GGG KTL

- Schlitzweite.....13.5 mm
 - Klasse.....D 400
 - NW.....100

• ACO DRAIN Swissdrain SD 100

- Pour caniveaux et collecteurs / dessableurs, système Swiss-drain SD 100
- En fonte GGG KTL

- Largeur des fentes.....13.5 mm
 - Classe.....D 400
 - Largeur nominale.....100

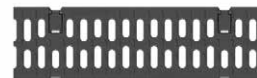

Art. Nr. N° d'art.	Länge mm Longueur mm	Gewicht kg Poids kg	ACO-Nr. N° ACO	CHF/Stk CHF/pce
10294034	500	6.5	100167	65.00

Gussroste

Grille en fonte

M126926

• ACO DRAIN Swissdrain SD 100

- für Rinnen und Einlaufkästen, System Swissdrain SD 100
- aus Gusseisen GGG KTL

- Schlitzweite.....13.5 mm
 - Klasse.....F 900
 - NW.....100

• ACO DRAIN Swissdrain SD 100

- Pour caniveaux et collecteurs / dessableurs, système Swiss-drain SD 100
- En fonte GGG KTL

- Largeur des fentes.....13.5 mm
 - Classe.....F 900
 - Largeur nominale.....100



Art. Nr. N° d'art.	Länge mm Longueur mm	Gewicht kg Poids kg	ACO-Nr. N° ACO	CHF/Stk CHF/pce
10294035	500	7.5	100161	75.00

Gussroste CAPAX

Grille en fonte CAPAX

M126927

• ACO DRAIN Swissdrain SD 100

- mit erhöhtem Schluckvermögen
- für Rinnen und Einlaufkästen, System Swissdrain SD 100
- aus Gusseisen GGG KTL

- Schlitzweite.....21.0 mm
 - Klasse.....D 400
 - NW.....100

• ACO DRAIN Swissdrain SD 100

- Capacité d'évacuation augmentée
- Pour caniveaux et collecteurs / dessableurs, système Swiss-drain SD 100
- En fonte GGG KTL

- Largeur des fentes.....21.0 mm
 - Classe.....D 400
 - Largeur nominale.....100



Art. Nr. N° d'art.	Länge mm Longueur mm	Gewicht kg Poids kg	ACO-Nr. N° ACO	CHF/Stk CHF/pce
10294036	500	7.5	100730	80.00

Rinnenkörper

Corps de caniveau

M126937

• ACO DRAIN Swissdrain SD 150

- ohne Abdeckrost
- ohne Sohlengefälle
- mit integrierter Dichtung und Dämpfung
- mit integrierter Gusszarge GGG, 8 mm, KTL-beschichtet
- mit Lippenlabyrinthdichtung und seitlichen Vorformungen DN 150
- aus Polymerbeton

- Klasse.....	D 400 - E 600
- Baulänge.....	1000 mm
- Baubreite.....	210 mm
- NW.....	150

• ACO DRAIN Swissdrain SD 150

- Sans grille de recouvrement
- Sans pente intégrée
- Avec joint intégré et amortisseur
- Avec grille en fonte GGG intégrée, 8 mm, avec revêtement KTL
- Avec joint à lèvres labyrinthe et sortie latérale DN 150 préformée
- En béton polymère

- Classe.....	D 400 - E 600
- Longueur utile.....	1000 mm
- Largeur d'installation.....	210 mm
- Largeur nominale.....	150

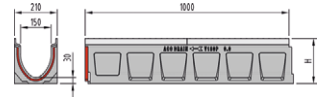

Art. Nr. N° d'art.	Typ Type	Höhe mm Hauteur mm	Gewicht kg Poids kg	ACO-Nr. N° ACO	CHF/Stk CHF/pce
10294037	0.0	220 - 220	39.4	079111	180.00
10294038	10.0	270 - 270	44.3	079121	180.00
10294039	20.0	320 - 320	50.0	079131	180.00

Rinnenkörper

Corps de caniveau

M126938

• ACO DRAIN Swissdrain SD 150

- ohne Abdeckrost
- mit Sohlengefälle 0.5 %
- mit integrierter Dichtung und Dämpfung
- mit integrierter Gusszarge GGG, 8 mm, KTL-beschichtet
- mit Lippenlabyrinthdichtung und seitlichen Vorformungen DN 150
- aus Polymerbeton

- Klasse.....	D 400 - E 600
- Baulänge.....	1000 mm
- Baubreite.....	210 mm
- NW.....	150

• ACO DRAIN Swissdrain SD 150

- Sans grille de recouvrement
- Avec pente intégrée 0.5 %
- Avec joint intégré et amortisseur
- Avec grille en fonte GGG intégrée, 8 mm, avec revêtement KTL
- Avec joint à lèvres labyrinthe et sortie latérale DN 150 préformée
- En béton polymère

- Classe.....	D 400 - E 600
- Longueur utile.....	1000 mm
- Largeur d'installation.....	210 mm
- Largeur nominale.....	150

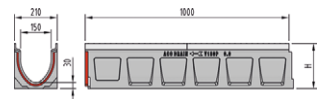

Art. Nr. N° d'art.	Typ Type	Höhe mm Hauteur mm	Gewicht kg Poids kg	ACO-Nr. N° ACO	CHF/Stk CHF/pce
10294040	1	220 - 225	39.2	079101	180.00
10294042	2	225 - 230	39.6	079102	180.00
10294043	3	230 - 235	40.2	079103	180.00
10294044	4	235 - 240	40.8	079104	180.00
10294045	5	240 - 245	41.4	079105	180.00
10294047	6	245 - 250	42.0	079106	180.00
10294048	7	250 - 255	42.6	079107	180.00
10294049	8	255 - 260	43.2	079108	180.00
10294051	9	260 - 265	43.8	079109	180.00
10294052	10	265 - 270	45.3	079110	180.00

Rinnenkörper

Corps de caniveau

M126939

• ACO DRAIN Swissdrain SD 150

- ohne Abdeckrost
- mit integrierter Dichtung und Dämpfung
- mit Lippenlabyrinthdichtung für senkrechten Anschluss DN 150
- aus Polymerbeton

- Klasse	D 400 - E 600
- Baulänge	1000 mm
- Baubreite	210 mm
- NW	150

• ACO DRAIN Swissdrain SD 150

- Sans grille de recouvrement
- Avec joint intégré et amortisseur
- Avec joint à lèvres pour raccord vertical DN 150
- En béton polymère

- Classe	D 400 - E 600
- Longueur utile	1000 mm
- Largeur d'installation	210 mm
- Largeur nominale	150

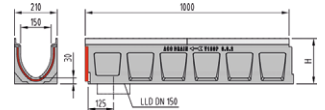

Art. Nr. N° d'art.	Typ Type	passend zu Typ Convient pour type	Höhe mm Hauteur mm	Gewicht kg Poids kg	ACO-Nr. N° ACO	CHF/Stk CHF/pce
10294054	0.0.2	0.0/0.1/1	220	37.0	079112	190.00
10294055	10.0.2	10.0/10.1/10	270	41.8	079122	190.00
10294057	20.0.2	20.0/20.1	320	47.4	079132	190.00

Rinnenkörper

Corps de caniveau

M126940

• ACO DRAIN Swissdrain SD 150

- ohne Abdeckrost
- mit integrierter Dichtung und Dämpfung
- mit Lippenlabyrinthdichtung für senkrechten Anschluss DN 150 und seitlichen Vorformungen
- aus Polymerbeton

- Klasse	D 400 - E 600
- Baulänge	500 mm
- Baubreite	210 mm
- NW	150

• ACO DRAIN Swissdrain SD 150

- Sans grille de recouvrement
- Avec joint intégré et amortisseur
- Avec joint à lèvres pour raccord vertical DN 150 et raccords latéraux prémoulés
- En béton polymère

- Classe	D 400 - E 600
- Longueur utile	500 mm
- Largeur d'installation	210 mm
- Largeur nominale	150

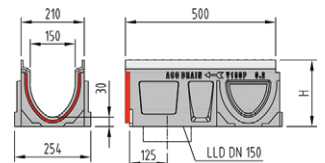

Art. Nr. N° d'art.	Typ Type	passend zu Typ Convient pour type	Höhe mm Hauteur mm	Gewicht kg Poids kg	ACO-Nr. N° ACO	CHF/Stk CHF/pce
10294058	0.2	0.0/0.1/1	220	19.1	079114	160.00
10294060	10.2	10.0/10.1/10	270	21.9	079124	160.00
10294062	20.2	20.0/20.1	320	24.7	079134	160.00

Rinnenkörper

Corps de caniveau

M126941

• ACO DRAIN Swissdrain SD 150

- ohne Abdeckrost
- mit integrierter Dichtung und Dämpfung
- mit senkrechter und seitlichen Vorformungen DN 150
- aus Polymerbeton

- Klasse	D 400 - E 600
- Baulänge	500 mm
- Baubreite	210 mm
- NW	150

• ACO DRAIN Swissdrain SD 150

- Sans grille de recouvrement
- Avec joint intégré et amortisseur
- Avec raccords vertical et latéraux DN 150 prémoulés
- En béton polymère

- Classe	D 400 - E 600
- Longueur utile	500 mm
- Largeur d'installation	210 mm
- Largeur nominale	150

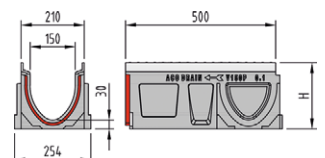

Art. Nr. N° d'art.	Typ Type	passend zu Typ Convient pour type	Höhe mm Hauteur mm	Gewicht kg Poids kg	ACO-Nr. N° ACO	CHF/Stk CHF/pce
10294063	0.1	0.0/0.2/0.0.2/1	220	21.3	079113	150.00
10294065	10.1	10.0/10.2/10.0.2	270	23.9	079123	150.00
10294066	20.1	20.0/20.2/20.0.2	320	26.5	079133	150.00

Flachrinnen

Caniveau d'écoulement plat

M126942

• ACO DRAIN Swissdrain SD 150

- ohne Abdeckrost
- mit integrierter Dichtung und Dämpfung
- mit integrierter Gusszarge GGG, 8 mm, KTL-beschichtet
- aus Polymerbeton

- Klasse	D 400 - E 600
- Baulänge	1000 mm
- Baubreite	210 mm
- NW	150

• ACO DRAIN Swissdrain SD 150

- Sans grille de recouvrement
- Avec joint intégré et amortisseur
- Avec grille en fonte GGG intégrée, 8 mm, avec revêtement KTL
- En béton polymère

- Classe	D 400 - E 600
- Longueur utile	1000 mm
- Largeur d'installation	210 mm
- Largeur nominale	150

Art. Nr. N° d'art.	Typ Type	Höhe mm Hauteur mm	Gewicht kg Poids kg	ACO-Nr. N° ACO	CHF/Stk CHF/pce
10294068	FL 10 cm	100	23.4	079135	180.00

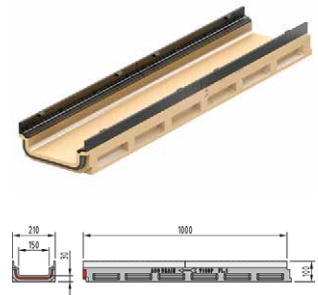

Flachrinnen

Caniveau d'écoulement plat

M126943

• ACO DRAIN Swissdrain SD 150

- ohne Abdeckrost
- mit integrierter Dichtung und Dämpfung
- mit integrierter Gusszarge GGG, 8 mm, KTL-beschichtet
- mit Lippenlabyrinthdichtung für senkrechten Anschluss DN 150
- aus Polymerbeton

- Klasse	D 400 - E 600
- Baulänge	1000 mm
- Baubreite	210 mm
- NW	150

• ACO DRAIN Swissdrain SD 150

- Sans grille de recouvrement
- Avec joint intégré et amortisseur
- Avec grille en fonte GGG intégrée, 8 mm, avec revêtement KTL
- Avec joint à lèvres pour raccord vertical DN 150
- En béton polymère

- Classe	D 400 - E 600
- Longueur utile	1000 mm
- Largeur d'installation	210 mm
- Largeur nominale	150

Art. Nr. N° d'art.	Typ Type	Höhe mm Hauteur mm	Gewicht kg Poids kg	ACO-Nr. N° ACO	CHF/Stk CHF/pce
10294070	FL 10 cm	100	23.2	079136	190.00

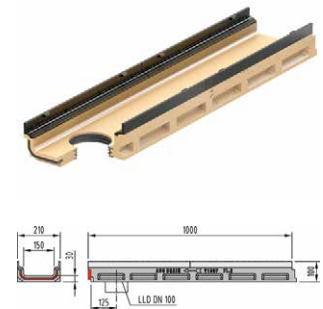

Einlaufkästen

Collecteur/dessableur

M126944

• ACO DRAIN Swissdrain SD 150

- ohne Abdeckrost
- Anschluss beidseitig
- mit Lippenlabyrinthdichtung
- mit Schlammweimer
- aus Polymerbeton

- Klasse..... D 400 - E 600
 - Baulänge..... 500 mm
 - NW 150

• ACO DRAIN Swissdrain SD 150

- Sans grille de recouvrement
- Raccordement des deux côtés
- Avec joint à lèvre labyrinthe
- Avec seau à boues
- En béton polymère

- Classe..... D 400 - E 600
 - Longueur utile..... 500 mm
 - Largeur nominale..... 150

Art. Nr. N° d'art.	Typ Type	Höhe mm Hauteur mm	Gewicht kg Poids kg	ACO-Nr. N° ACO	CHF/Stk CHF/pce
10294071	0.0	605	58.0	100783	420.00
10294072	10.0	605	58.5	100784	420.00
10294073	20.0	605	59.0	100785	420.00

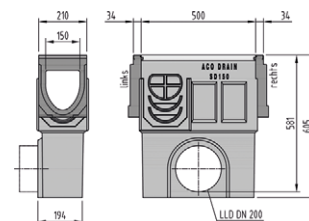

Kombistirnwände

Paroi frontale combinée

M104118

• ACO DRAIN Swissdrain SD 150

- Kombistirnwand für Rinnenanfang und -ende
- aus Polymerbeton

- Dicke..... 34 mm

• ACO DRAIN Swissdrain SD 150

- Plaque frontale combinée pour entrée et sortie de caniveau
- En béton polymère

- Épaisseur..... 34 mm

Art. Nr. N° d'art.	passend zu Typ Convient pour type	Gewicht kg Poids kg	ACO-Nr. N° ACO	NPK-Nr. N° CAN	CHF/Stk CHF/pce
10266485	0.0/1	2.2	078180	511321	37.00
10266486	10.0	2.6	078181	511321	37.00
10266487	20.0	2.9	078182	511321	37.00



Stirnwände

Paroi frontale

M104119

• ACO DRAIN Swissdrain SD 150

- für Rinnenende mit Lippenlabyrinthdichtung DN 150
- aus Polymerbeton

- Dicke..... 40 mm

• ACO DRAIN Swissdrain SD 150

- Avec joint labyrinthe intégré pour raccordement DN 150
- En béton polymère

- Épaisseur..... 40 mm

Art. Nr. N° d'art.	passend zu Typ Convient pour type	Gewicht kg Poids kg	ACO-Nr. N° ACO	NPK-Nr. N° CAN	CHF/Stk CHF/pce
10266488	0.0	2.7	078183	511322	68.00
10266489	10.0	3.6	078184	511322	68.00
10266490	20.0	4.5	078185	511322	68.00



Stirnwände

Paroi frontale

M104120

• ACO DRAIN Swissdrain SD 150

- Kombistirnwand für Rinnenanfang und -ende
- aus Polymerbeton

Verwendung
für Flachrinnen SD 150

- Dicke..... 34 mm

• ACO DRAIN Swissdrain SD 150

- Plaque frontale combinée pour entrée et sortie de caniveau
- En béton polymère

Applications

Pour caniveaux plats SD 150

- Épaisseur..... 34 mm

Art. Nr. N° d'art.	Gewicht kg Poids kg	ACO-Nr. N° ACO	NPK-Nr. N° CAN	CHF/Stk CHF/pce
10266491	1.3	078186	511323	37.00



Gussroste

Grille en fonte

M126945

• ACO DRAIN Swissdrain SD 150

- für Rinnen und Einlaufkästen, System Swissdrain SD 150
- aus Gusseisen GGG KTL

- Schlitzweite.....13.5 mm
 - Klasse.....D 400
 - NW.....150

• ACO DRAIN Swissdrain SD 150

- Pour caniveaux et collecteurs / dessableurs, système Swiss-drain SD 150
- En fonte GGG KTL

- Largeur des fentes.....13.5 mm
 - Classe.....D 400
 - Largeur nominale.....150

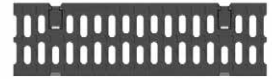

Art. Nr. N° d'art.	Länge mm Longueur mm	Gewicht kg Poids kg	ACO-Nr. N° ACO	CHF/Stk CHF/pce
10294074	500	6.5	100168	80.00

Gussroste

Grille en fonte

M126946

• ACO DRAIN Swissdrain SD 150

- für Rinnen und Einlaufkästen, System Swissdrain SD 150
- aus Gusseisen GGG KTL

- Schlitzweite.....13.5 mm
 - Klasse.....F 900
 - NW.....150

• ACO DRAIN Swissdrain SD 150

- Pour caniveaux et collecteurs / dessableurs, système Swiss-drain SD 150
- En fonte GGG KTL

- Largeur des fentes.....13.5 mm
 - Classe.....F 900
 - Largeur nominale.....150



Art. Nr. N° d'art.	Länge mm Longueur mm	Gewicht kg Poids kg	ACO-Nr. N° ACO	CHF/Stk CHF/pce
10294075	500	7.5	100162	90.00

Gussroste CAPAX

Grille en fonte CAPAX

M126947

• ACO DRAIN Swissdrain SD 150

- mit erhöhtem Schluckvermögen
- für Rinnen und Einlaufkästen, System Swissdrain SD 150
- aus Gusseisen GGG KTL

- Schlitzweite.....23.0 mm
 - Klasse.....D 400
 - NW.....150

• ACO DRAIN Swissdrain SD 150

- Capacité d'évacuation augmentée
- Pour caniveaux et collecteurs / dessableurs, système Swiss-drain SD 150
- En fonte GGG KTL

- Largeur des fentes.....23.0 mm
 - Classe.....D 400
 - Largeur nominale.....150



Art. Nr. N° d'art.	Länge mm Longueur mm	Gewicht kg Poids kg	ACO-Nr. N° ACO	CHF/Stk CHF/pce
10294076	500	7.5	100731	95.00



Technique d'écoulement

EAU

ENERGIE

TELECOM

BGS – votre partenaire

Flexibilité, haute disponibilité de livraison permanente, produits à prix intéressants : voilà les conditions pour établir un véritable partenariat avec vous !

- **Large assortiment de produits**
- **Systemes complets disponibles**
- **Haut standard de qualité**
- **Service technique**

BGS Bau Guss AG Téléphone +41 (0)62 389 04 80
Lischmatt 7 Fax +41 (0)62 389 04 81
CH-4624 Härkingen E-mail info@bgs.ch

**Plus de produits sur
www.bgs.ch**



Entwässerungsrinnen

Caniveau de drainage

M104417

• BGS Mini 100

- mit Stegrost verzinkt
- aus faserverstärktem Beton

- KlasseA 15

• BGS Mini 100

- Avec grille à fentes zinguée
- En béton fibré

- ClasseA 15

Art. Nr. N° d'art.	Typ Type	Länge mm Longueur mm	Höhe mm Hauteur mm	Gewicht kg Poids kg	CHF/Stk CHF/pce
10081109	1-91	1000	120	25.4	50.00
10081110	1-91.05	500	120	13.0	38.00



Einlaufkästen

Collecteur / dessableur

M104418

• BGS Mini 100

- mit Stegrost verzinkt
- aus faserverstärktem Beton

- KlasseA 15

• BGS Mini 100

- Avec grille à fentes zinguée
- En béton fibré

- KlasseA 15

Art. Nr. N° d'art.	Typ Type	Länge mm Longueur mm	Höhe mm Hauteur mm	Gewicht kg Poids kg	CHF/Stk CHF/pce
10282426	1-92	500	363	29.0	164.00



Entwässerungsrinnen

Caniveau de drainage

M104419

• BGS Mini 100

- mit Maschenrost verzinkt
- aus faserverstärktem Beton

- KlasseB 125

• BGS Mini 100

- Avec grille caillebotis zinguée
- En béton fibré

- KlasseB 125

Art. Nr. N° d'art.	Typ Type	Länge mm Longueur mm	Höhe mm Hauteur mm	Gewicht kg Poids kg	CHF/Stk CHF/pce
10081111	1-95	1000	120	26.6	60.00
10081112	1-95.05	500	120	13.5	44.00

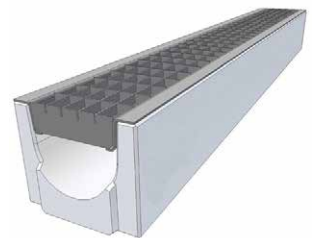

Einlaufkästen

Collecteur / dessableur

M104420

• BGS Mini 100

- mit Maschenrost verzinkt
- aus faserverstärktem Beton

- KlasseB 125

• BGS Mini 100

- Avec grille caillebotis zinguée
- En béton fibré

- KlasseB 125

Art. Nr. N° d'art.	Typ Type	Länge mm Longueur mm	Höhe mm Hauteur mm	Gewicht kg Poids kg	CHF/Stk CHF/pce
10282427	1-96	500	363	29.5	185.00



Entwässerungsrinnen

Caniveau de drainage

M104421

• BGS Top 100

- mit Guss-Stegrost
- inkl. Rost-Arretierung
- mit verzinktem Kantenschutz
- aus faserverstärktem Beton

- Klasse C 250

• BGS Top 100

- Avec grille à fentes en fonte
- Avec verrouillage
- Avec feuillure zinguée
- En béton fibré

- Classe C 250

Art. Nr. N° d'art.	Typ Type	Länge mm Longueur mm	Höhe mm Hauteur mm	Gewicht kg Poids kg	CHF/Stk CHF/pce
10282428	1-0.0 AC	1000	160	42.5	130.00
10081113	1-5.0 AC	1000	185	46.6	130.00
10282429	1-10.0 AC	1000	210	50.4	130.00
10282430	1-1 AC	1000	160/165	42.9	130.00
10282431	1-2 AC	1000	165/170	43.7	130.00
10282432	1-3 AC	1000	170/175	44.5	130.00
10282433	1-4 AC	1000	175/180	45.3	130.00
10282434	1-5 AC	1000	180/185	46.1	130.00
10282435	1-6 AC	1000	185/190	47.0	130.00
10282436	1-7 AC	1000	190/195	47.7	130.00
10282437	1-8 AC	1000	195/200	48.5	130.00
10282438	1-9 AC	1000	200/205	49.2	130.00
10282439	1-10 AC	1000	205/210	50.0	130.00
10282440	1-0.05 AC	500	160	22.0	95.00
10081114	1-5.05 AC	500	185	23.5	95.00
10282441	1-10.05 AC	500	210	24.5	95.00

Länge = 1000 mm
Longueur = 1000 mmLänge = 500 mm
Longueur = 500 mm

Entwässerungsrinnen

Caniveau de drainage

M104423

• BGS Top 100

- mit werkseitiger Bohrung und Ringraumdichtung DN 110
- mit Guss-Stegrost
- inkl. Rost-Arretierung
- mit verzinktem Kantenschutz
- aus faserverstärktem Beton

- Anschluss DN 100

- Klasse C 250

• BGS Top 100

- Avec percement réalisé en usine et joint pour espace annulaire DN 110
- Avec grille à fentes en fonte
- Avec verrouillage
- Avec feuillure zinguée
- En béton fibré

- Raccord DN 100

- Classe C 250

Art. Nr. N° d'art.	Typ Type	Länge mm Longueur mm	Höhe mm Hauteur mm	Gewicht kg Poids kg	CHF/Stk CHF/pce
10285550	1-0.0 ACA	1000	160	42.5	180.00
10285551	1-5.0 ACA	1000	185	46.6	180.00
10285552	1-10.0 ACA	1000	210	50.4	180.00



Entwässerungsrinnen

Caniveau de drainage

M104422

• BGS Top 100

- Sonderelement für seitlichen Anschluss
- mit Guss-Stegrost
- inkl. Rost-Arretierung
- mit verzinktem Kantenschutz
- aus faserverstärktem Beton

- Klasse C 250

• BGS Top 100

- Élément spécial pour raccordement latéral
- Avec grille à fentes en fonte
- Avec verrouillage
- Avec feuillure zinguée
- En béton fibré

- Classe C 250

Art. Nr. N° d'art.	Typ Type	Länge mm Longueur mm	Höhe mm Hauteur mm	Gewicht kg Poids kg	CHF/Stk CHF/pce
10282442	1-0.05 ACS	500	160	21.5	105.00
10282443	1-5.05 ACS	500	185	23.0	105.00
10282444	1-10.05 ACS	500	210	24.0	105.00



Einlaufkästen

Collecteur/dessableur

M104424

• BGS Top 100

- mit Guss-Stegrost
- inkl. Rost-Arretierung
- mit verzinktem Kantenschutz
- aus faserverstärktem Beton

- Klasse C 250

• BGS Top 100

- Avec grille à fentes en fonte
- Avec verrouillage
- Avec feuillure zinguée
- En béton fibré

- Classe C 250

Art. Nr. N° d'art.	Typ Type	Länge mm Longueur mm	Höhe mm Hauteur mm	Gewicht kg Poids kg	CHF/Stk CHF/pce
10282446	1-41 AC	500	500	48.0	205.00



Entwässerungsrinnen

Caniveau de drainage

M104425

• BGS Top 100

- flach
- mit Stegrost verzinkt
- inkl. Rost-Arretierung
- mit verzinktem Kantenschutz
- aus faserverstärktem Beton

- Klasse C 250

• BGS Top 100

- Exécution plate
- Avec grille à fentes zinguée
- Avec verrouillage
- Avec feuillure zinguée
- En béton fibré

- Classe C 250

Art. Nr. N° d'art.	Typ Type	Länge mm Longueur mm	Höhe mm Hauteur mm	Gewicht kg Poids kg	CHF/Stk CHF/pce
10282449	1-80.0 SC	1000	80	22.2	125.00
10282451	1-080.0 SCA	1000	80	21.7	mit senkrechtem Auslauf / Avec sortie verticale 145.00
10282453	1-080.05 SC	500	80	11.1	95.00



Entwässerungsrinnen

Caniveau de drainage

M104426

• BGS Top 100

- flach
- mit Maschenrost verzinkt
- inkl. Rost-Arretierung
- mit verzinktem Kantenschutz
- aus faserverstärktem Beton

- Klasse C 250

• BGS Top 100

- Exécution plate
- Avec grille caillébotis zinguée
- Avec verrouillage
- Avec feuillure zinguée
- En béton fibré

- Classe C 250

Art. Nr. N° d'art.	Typ Type	Länge mm Longueur mm	Höhe mm Hauteur mm	Gewicht kg Poids kg	CHF/Stk CHF/pce
10282454	1-080.0 MC	1000	80	22.3	130.00
10282455	1-080.0 MCA	1000	80	21.8	mit senkrechtem Auslauf / Avec sortie verticale 150.00
10282456	1-080.05 MC	500	80	11.2	95.00



Entwässerungsrinnen

Caniveau de drainage

M104427

• BGS Top 100

- flach
- mit Guss-Stegrost
- inkl. Rost-Arretierung
- mit verzinktem Kantenschutz
- aus faserverstärktem Beton

- Klasse C 250

• BGS Top 100

- Exécution plate
- Avec grille à fentes en fonte
- Avec verrouillage
- Avec feuillure zinguée
- En béton fibré

- Classe C 250

Art. Nr. N° d'art.	Typ Type	Länge mm Longueur mm	Höhe mm Hauteur mm	Gewicht kg Poids kg	CHF/Stk CHF/pce
10273255	1-080.0AC	1000	80	25.5	130.00
10282458	1-080.0ACA	1000	80	25.0	mit senkrechtem Auslauf / Avec sortie verticale 150.00
10273256	1-080.05AC	500	80	12.8	95.00



Stirnwände

Paroi frontale

M104466

• BGS Top 100

- passend zu Flachrinne TOP 100
- aus faserverstärktem Beton

- Klasse C 250

• BGS Top 100

- Pour caniveau plat TOP 100
- En béton fibré

- Classe C 250



Art. Nr. N° d'art.	Typ Type	Höhe mm Hauteur mm	Gewicht kg Poids kg	CHF/Stk CHF/pce
10282459	1-63	80	0.1	21.00

Entwässerungsrinnen

Caniveau de drainage

M104432

• BGS Maxi 100

- mit Guss-Stegrost
- inkl. Rost-Arretierung
- mit Guss-Kantenschutz
- aus faserverstärktem Beton

- Klasse C 250

• BGS Maxi 100

- Avec grille à fentes en fonte
- Avec verrouillage
- Avec feuillure en fonte
- En béton fibré

- Classe C 250

Art. Nr. N° d'art.	Typ Type	Länge mm Longueur mm	Höhe mm Hauteur mm	Gewicht kg Poids kg	CHF/Stk CHF/pce
10282460	1-0.0 C	1000	160	46.6	140.00
10224703	1-5.0 C	1000	185	49.2	140.00
10282461	1-10.0 C	1000	210	52.9	140.00
10282462	1-20.0 C	1000	260	55.5	140.00
10282463	1-1 C	1000	160/165	47.0	140.00
10282464	1-2 C	1000	165/170	47.5	140.00
10282465	1-3 C	1000	170/175	48.0	140.00
10282466	1-4 C	1000	175/180	48.5	140.00
10282467	1-5 C	1000	180/185	49.0	140.00
10282468	1-6 C	1000	185/190	49.7	140.00
10282469	1-7 C	1000	190/195	50.5	140.00
10282470	1-8 C	1000	195/200	51.2	140.00
10282471	1-9 C	1000	200/205	51.9	140.00
10282472	1-10 C	1000	205/210	52.6	140.00
10282473	1-0.05 C	500	160	23.0	100.00
10224704	1-5.05 C	500	185	26.0	100.00
10282474	1-10.05 C	500	210	27.0	100.00
10282475	1-20.05 C	500	260	29.0	100.00

Länge = 1000 mm
Longueur = 1000 mmLänge = 500 mm
Longueur = 500 mm

Entwässerungsrinnen

Caniveau de drainage

M104434

• BGS Maxi 100

- mit werkseitiger Bohrung und Ringraumdichtung DN 110
- mit Guss-Stegrost
- inkl. Rost-Arretierung
- mit verzinktem Kantenschutz
- aus faserverstärktem Beton

- Anschluss DN 100
- Klasse C 250

• BGS Maxi 100

- Avec percement réalisé en usine et joint pour espace annulaire DN 110
- Avec grille à fentes en fonte
- Avec verrouillage
- Avec feuillure zinguée
- En béton fibré

- Raccord DN 100
- Classe C 250

Art. Nr. N° d'art.	Typ Type	Länge mm Longueur mm	Höhe mm Hauteur mm	Gewicht kg Poids kg	CHF/Stk CHF/pce
10285553	1-0.0 CA	1000	160	46.6	190.00
10285554	1-5.0 CA	1000	185	49.2	190.00
10285555	1-10.0 CA	1000	210	52.9	190.00
10285556	1-20.0 CA	1000	260	55.5	190.00



Entwässerungsrinnen

Caniveau de drainage

M104428

• BGS Maxi 100

- Sonderelement für seitlichen Anschluss
- mit Guss-Stegrost
- inkl. Rost-Arretierung
- mit Guss-Kantenschutz
- aus faserverstärktem Beton

- Klasse C 250

• BGS Maxi 100

- Élément spécial pour raccordement latéral
- Avec grille à fentes en fonte
- Avec verrouillage
- Avec feuillure en fonte
- En béton fibré

- Classe C 250

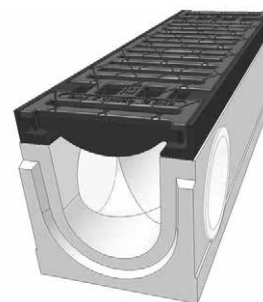

Art. Nr. N° d'art.	Typ Type	Länge mm Longueur mm	Höhe mm Hauteur mm	Gewicht kg Poids kg	CHF/Stk CHF/pce
10282476	1-0.05 CS	500	160	22.5	110.00
10282477	1-5.05 CS	500	185	25.5	110.00
10282478	1-10.05 CS	500	210	26.5	110.00
10282479	1-20.05 CS	500	260	28.5	110.00

Einlaufkästen

Collecteur / dessableur

M104429

• BGS Maxi 100

- mit Guss-Stegrost
- inkl. Rost-Arretierung
- mit Guss-Kantenschutz
- aus faserverstärktem Beton

- Klasse C 250

• BGS Maxi 100

- Avec grille à fentes en fonte
- Avec verrouillage
- Avec feuillure en fonte
- En béton fibré

- Classe C 250

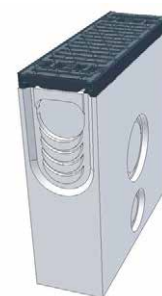

Art. Nr. N° d'art.	Typ Type	Länge mm Longueur mm	Höhe mm Hauteur mm	Gewicht kg Poids kg	CHF/Stk CHF/pce
10282480	1-41 C	500	500	51.0	220.00

Entwässerungsrinnen

Caniveau de drainage

M104435

• BGS Maxi 100

- mit Guss-Abdeckrost
- inkl. Rost-Arretierung
- mit Guss-Kantenschutz
- aus faserverstärktem Beton

- Klasse D 400

• BGS Maxi 100

- Avec grille en fonte
- Avec verrouillage
- Avec feuillure en fonte
- En béton fibré

- Classe D 400



Art. Nr. N° d'art.	Typ Type	Länge mm Longueur mm	Höhe mm Hauteur mm	Gewicht kg Poids kg	CHF/Stk CHF/pce
10214389	1-5.0 D	1000	185	50.5	165.00
10282487	1-0.0 D	1000	160	48.3	165.00
10282488	1-10.0 D	1000	210	54.6	165.00
10282489	1-20.0 D	1000	260	63.0	165.00
10282490	1-1 D	1000	160/165	48.5	165.00
10282491	1-2 D	1000	165/170	48.9	165.00
10282492	1-3 D	1000	170/175	49.3	165.00
10282493	1-4 D	1000	175/180	49.8	165.00
10282494	1-5 D	1000	180/185	50.2	165.00
10282495	1-6 D	1000	185/190	51.0	165.00
10282496	1-7 D	1000	190/195	51.8	165.00
10282497	1-8 D	1000	195/200	52.6	165.00
10282498	1-9 D	1000	200/205	53.4	165.00
10282499	1-10 D	1000	205/210	54.1	165.00
10282500	1-0.05 D	500	160	25.0	115.00
10214390	1-5.05 D	500	185	26.0	115.00
10282501	1-10.05 D	500	210	27.0	115.00
10282502	1-20.05 D	500	260	32.5	115.00

Länge = 1000 mm
Longueur = 1000 mmLänge = 500 mm
Longueur = 500 mm

Entwässerungsrinnen

Caniveau de drainage

M104438

• BGS Maxi 100

- mit werkseitiger Bohrung und Ringraumdichtung DN 110
- mit Guss-Stegrost
- inkl. Rost-Arretierung
- mit verzinktem Kantenschutz
- aus faserverstärktem Beton

- Anschluss DN 100
- Klasse D 400

• BGS Maxi 100

- Avec percement réalisé en usine et joint pour espace annulaire DN 110
- Avec grille à fentes en fonte
- Avec verrouillage
- Avec feuillure zinguée
- En béton fibré

- Raccord DN 100
- Classe D 400

Art. Nr. N° d'art.	Typ Type	Länge mm Longueur mm	Höhe mm Hauteur mm	Gewicht kg Poids kg	CHF/Stk CHF/pce
10285557	1-0.0 DA	1000	160	48.3	215.00
10285558	1-5.0 DA	1000	185	50.5	215.00
10285559	1-10.0 DA	1000	210	54.6	215.00
10285560	1-20.0 DA	1000	260	63.0	215.00

Entwässerungsrinnen

Caniveau de drainage

M104430

• BGS Maxi 100

- Sonderelement für seitlichen Anschluss
- mit Guss-Stegrost
- inkl. Rost-Arretierung
- mit Guss-Kantenschutz
- aus faserverstärktem Beton

- KlasseD 400

• BGS Maxi 100

- Élément spécial pour raccordement latéral
- Avec grille à fentes en fonte
- Avec verrouillage
- Avec feuillure en fonte
- En béton fibré

- ClasseD 400



Art. Nr. N° d'art.	Typ Type	Länge mm Longueur mm	Höhe mm Hauteur mm	Gewicht kg Poids kg	CHF/Stk CHF/pce
10282482	1-0.05 DS	500	160	24.5	125.00
10282483	1-5.05 DS	500	185	25.5	125.00
10282484	1-10.05 DS	500	210	26.5	125.00
10282485	1-20.05 DS	500	260	32.0	125.00

Einlaufkästen

Collecteur / dessableur

M104431

• BGS Maxi 100

- mit Guss-Stegrost
- inkl. Rost-Arretierung
- mit Guss-Kantenschutz
- aus faserverstärktem Beton

- KlasseD 400

• BGS Maxi 100

- Avec grille à fentes en fonte
- Avec verrouillage
- Avec feuillure en fonte
- En béton fibré

- ClasseD 400



Art. Nr. N° d'art.	Typ Type	Länge mm Longueur mm	Höhe mm Hauteur mm	Gewicht kg Poids kg	CHF/Stk CHF/pce
10282486	1-41 D	500	500	52.0	240.00

Entwässerungsrinnen

Caniveau de drainage

M104439

• BGS Maxi 100

- mit Guss-Abdeckrost
- inkl. Rost-Arretierung
- mit Guss-Kantenschutz
- aus faserverstärktem Beton

- Klasse F 900

• BGS Maxi 100

- Avec grille en fonte
- Avec verrouillage
- Avec feuillure en fonte
- En béton fibré

- Classe F 900



Art. Nr. N° d'art.	Typ Type	Länge mm Longueur mm	Höhe mm Hauteur mm	Gewicht kg Poids kg	CHF/Stk CHF/pce
10282520	1-0.0 F	1000	160	51.0	190.00
10081117	1-5.0 F	1000	185	54.7	190.00
10282521	1-10.0 F	1000	210	58.6	190.00
10282522	1-20.0 F	1000	260	65.0	190.00
10282523	1-1 F	1000	160/165	51.2	190.00
10282524	1-2 F	1000	165/170	52.0	190.00
10282525	1-3 F	1000	170/175	52.8	190.00
10282526	1-4 F	1000	175/180	53.6	190.00
10282527	1-5 F	1000	180/185	54.3	190.00
10282528	1-6 F	1000	185/190	55.0	190.00
10282529	1-7 F	1000	190/195	55.8	190.00
10282530	1-8 F	1000	195/200	56.5	190.00
10282531	1-9 F	1000	200/205	57.4	190.00
10282532	1-10 F	1000	205/210	58.2	190.00
10282533	1-0.05 F	500	160	27.0	125.00
10081118	1-5.05 F	500	185	28.0	125.00
10282534	1-10.05 F	500	210	33.0	125.00
10282535	1-20.05 F	500	260	34.5	125.00

Länge = 1000 mm
Longueur = 1000 mmLänge = 500 mm
Longueur = 500 mm

Entwässerungsrinnen

Caniveau de drainage

M104441

• BGS Maxi 100

- mit werkseitiger Bohrung und Ringraumdichtung DN 110
- mit Guss-Stegrost
- inkl. Rost-Arretierung
- mit verzinktem Kantenschutz
- aus faserverstärktem Beton

- Anschluss DN 100
- Klasse F 900

• BGS Maxi 100

- Avec percement réalisé en usine et joint pour espace annulaire DN 110
- Avec grille à fentes en fonte
- Avec verrouillage
- Avec feuillure zinguée
- En béton fibré

- Raccord DN 100
- Classe F 900

Art. Nr. N° d'art.	Typ Type	Länge mm Longueur mm	Höhe mm Hauteur mm	Gewicht kg Poids kg	CHF/Stk CHF/pce
10285561	1-0.0 FA	1000	160	48.3	240.00
10285562	1-5.0 FA	1000	185	50.5	240.00
10285563	1-10.0 FA	1000	210	54.6	240.00
10285564	1-20.0 FA	1000	260	63.0	240.00

Entwässerungsrinnen

Caniveau de drainage

M104440

• BGS Maxi 100

- Sonderelement für seitlichen Anschluss
- mit Guss-Stegrost
- inkl. Rost-Arretierung
- mit Guss-Kantenschutz
- aus faserverstärktem Beton

- Klasse F 900

• BGS Maxi 100

- Élément spécial pour raccordement latéral
- Avec grille à fentes en fonte
- Avec verrouillage
- Avec feuillure en fonte
- En béton fibré

- Classe F 900

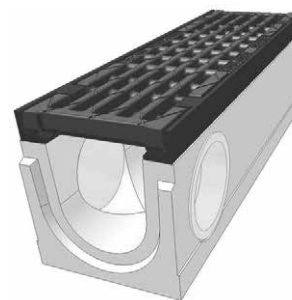

Art. Nr. N° d'art.	Typ Type	Länge mm Longueur mm	Höhe mm Hauteur mm	Gewicht kg Poids kg	CHF/Stk CHF/pce
10282551	1-0.05 FS	500	160	26.5	135.00
10282552	1-5.05 FS	500	185	27.5	135.00
10282553	1-10.05 FS	500	210	32.5	135.00
10282554	1-20.05 FS	500	260	34.0	135.00

Einlaufkästen

Collecteur / dessableur

M104442

• BGS Maxi 100

- mit Guss-Stegrost
- inkl. Rost-Arretierung
- mit Guss-Kantenschutz
- aus faserverstärktem Beton

- Klasse F 900

• BGS Maxi 100

- Avec grille à fentes en fonte
- Avec verrouillage
- Avec feuillure en fonte
- En béton fibré

- Classe F 900



Art. Nr. N° d'art.	Typ Type	Länge mm Longueur mm	Höhe mm Hauteur mm	Gewicht kg Poids kg	CHF/Stk CHF/pce
10282555	1-41 F	500	500	54.0	250.00

Entwässerungsrinnen

Caniveau de drainage

M104433

• BGS Maxi 100

- flach
- mit Guss-Stegrost
- inkl. Rost-Arretierung
- mit Guss-Kantenschutz
- aus faserverstärktem Beton

- Klasse C 250

• BGS Maxi 100

- Exécution plate
- Avec grille à fentes en fonte
- Avec verrouillage
- Avec feuillure en fonte
- En béton fibré

- Classe C 250

Art. Nr. N° d'art.	Typ Type	Länge mm Longueur mm	Höhe mm Hauteur mm	Gewicht kg Poids kg	CHF/Stk CHF/pce
10273257	1-100.0C	1000	100	34.3	140.00
10282556	1-100.0CA	1000	100	33.8	mit senkrechtem Auslauf / Avec sortie verticale 160.00
10273258	1-100-05C	500	100	17.2	100.00



Entwässerungsrinnen

Caniveau de drainage

M104436

• BGS Maxi 100

- flach
- mit Guss-Stegrost
- inkl. Rost-Arretierung
- mit Guss-Kantenschutz
- aus faserverstärktem Beton

- Klasse D 400

• BGS Maxi 100

- Exécution plate
- Avec grille à fentes en fonte
- Avec verrouillage
- Avec feuillure en fonte
- En béton fibré

- Classe D 400

Art. Nr. N° d'art.	Typ Type	Länge mm Longueur mm	Höhe mm Hauteur mm	Gewicht kg Poids kg	CHF/Stk CHF/pce
10273259	1-100.0D	1000	100	36.9	165.00
10282557	1-100.0DA	1000	100	36.4	mit senkrechtem Auslauf / Avec sortie verticale 185.00
10273260	1-100.05D	500	100	18.5	115.00



Entwässerungsrinnen

Caniveau de drainage

M104437

• BGS Maxi 100

- flach
- mit Guss-Stegrost
- inkl. Rost-Arretierung
- mit Guss-Kantenschutz
- aus faserverstärktem Beton

- Klasse F 900

• BGS Maxi 100

- Exécution plate
- Avec grille à fentes en fonte
- Avec verrouillage
- Avec feuillure en fonte
- En béton fibré

- Classe F 900

Art. Nr. N° d'art.	Typ Type	Länge mm Longueur mm	Höhe mm Hauteur mm	Gewicht kg Poids kg	CHF/Stk CHF/pce
10282558	1-100.0F	1000	100	40.1	190.00
10282559	1-100.0FA	1000	100	39.6	mit senkrechtem Auslauf / Avec sortie verticale 210.00
10282561	1-100.05F	500	100	20.1	125.00



Stirnwände

Paroi frontale

M104467

• BGS

- passend zu Flachrinne MAXI 100

• BGS

- Convient pour caniveau plat MAXI 100

Art. Nr. N° d'art.	Typ Type	Höhe mm Hauteur mm	Gewicht kg Poids kg	CHF/Stk CHF/pce
10273261	1-64	100	0.1	21.00



Entwässerungsrinnen

Caniveau de drainage

M104443

• BGS Maxi 150

- mit Guss-Abdeckrost
- inkl. Rost-Arretierung
- mit Guss-Kantenschutz
- aus faserverstärktem Beton

- Klasse D 400

• BGS Maxi 150

- Avec grille en fonte
- Avec verrouillage
- Avec feuillure en fonte
- En béton fibré

- Classe D 400

Art. Nr. N° d'art.	Typ Type	Länge mm Longueur mm	Höhe mm Hauteur mm	Gewicht kg Poids kg	CHF/Stk CHF/pce
10224211	15-5.0 D	1000	260	75.6	270.00
10224212	15-5.05 D	500	260	38.0	165.00



Länge = 1000 mm
Longueur = 1000 mm



Länge = 500 mm
Longueur = 500 mm

Entwässerungsrinnen

Caniveau de drainage

M104445

• BGS Maxi 150

- mit werkseitiger Bohrung und Ringraumdichtung DN 150
- mit Guss-Stegrost
- inkl. Rost-Arretierung
- mit verzinktem Kantenschutz
- aus faserverstärktem Beton

- Anschluss DN 150

- Klasse D 400

• BGS Maxi 150

- Avec percement réalisé en usine et joint d'espace annulaire DN 150
- Avec grille à fentes en fonte
- Avec verrouillage
- Avec feuillure zinguée
- En béton fibré

- Raccord DN 150

- Classe D 400

Art. Nr. N° d'art.	Typ Type	Länge mm Longueur mm	Höhe mm Hauteur mm	Gewicht kg Poids kg	CHF/Stk CHF/pce
10285565	15-5.0 DA	1000	260	75.6	330.00



Entwässerungsrinnen

Caniveau de drainage

M104444

• BGS Maxi 150

- Sonderelement für seitlichen Anschluss
- mit Guss-Abdeckrost
- inkl. Rost-Arretierung
- mit Guss-Kantenschutz
- aus faserverstärktem Beton

- Klasse D 400

• BGS Maxi 150

- Élément spécial pour raccordement latéral
- Avec grille en fonte
- Avec verrouillage
- Avec feuillure en fonte
- En béton fibré

- Classe D 400

Art. Nr. N° d'art.	Typ Type	Länge mm Longueur mm	Höhe mm Hauteur mm	Gewicht kg Poids kg	CHF/Stk CHF/pce
10282824	15-5.05 D	500	260	37	185.00

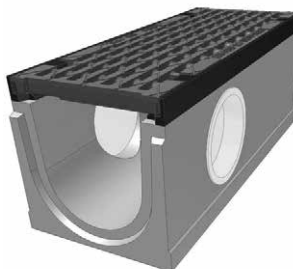

Einlaufkästen

Collecteur/dessableur

M104446

• BGS Maxi 150

- mit Guss-Abdeckrost
- inkl. Rost-Arretierung
- mit Guss-Kantenschutz
- aus faserverstärktem Beton

- KlasseD 400

• BGS Maxi 150

- Avec grille en fonte
- Avec verrouillage
- Avec feuillure en fonte
- En béton fibré

- ClasseD 400



Art. Nr. N° d'art.	Typ Type	Länge mm Longueur mm	Höhe mm Hauteur mm	Gewicht kg Poids kg	CHF/Stk CHF/pce
10282825	15-4 DE	500	550	66	410.00

Entwässerungsrinnen

Caniveau de drainage

M104451

• BGS Maxi 150

- mit Guss-Abdeckrost
- inkl. Rost-Arretierung
- mit Guss-Kantenschutz
- aus faserverstärktem Beton

- Klasse F 900

• BGS Maxi 150

- Avec grille en fonte
- Avec verrouillage
- Avec feuillure en fonte
- En béton fibré

- Classe F 900

Art. Nr. N° d'art.	Typ Type	Länge mm Longueur mm	Höhe mm Hauteur mm	Gewicht kg Poids kg	CHF/Stk CHF/pce
10282826	15-5.0 F	1000	260	87.6	300.00
10282827	15-5.05 F	500	260	44.0	190.00

Länge = 1000 mm
Longueur = 1000 mmLänge = 500 mm
Longueur = 500 mm

Entwässerungsrinnen

Caniveau de drainage

M104453

• BGS Maxi 150

- mit werkseitiger Bohrung und Ringraumdichtung DN 150
- mit Guss-Stegrost
- inkl. Rost-Arretierung
- mit verzinktem Kantenschutz
- aus faserverstärktem Beton

- Klasse F 900

- Anschluss DN 150

• BGS Maxi 150

- Avec percement réalisé en usine et joint d'espace annulaire DN 150
- Avec grille à fentes en fonte
- Avec verrouillage
- Avec feuillure zinguée
- En béton fibré

- Classe F 900

- Raccord DN 150

Art. Nr. N° d'art.	Typ Type	Länge mm Longueur mm	Höhe mm Hauteur mm	Gewicht kg Poids kg	CHF/Stk CHF/pce
10285567	15-5.0 FA	1000	260	75.6	360.00



Entwässerungsrinnen

Caniveau de drainage

M104452

• BGS Maxi 150

- Sonderelement für seitlichen Anschluss
- inkl. Rost-Arretierung
- mit Guss-Kantenschutz
- aus faserverstärktem Beton

- Klasse F 900

• BGS Maxi 150

- Élément spécial pour raccordement latéral
- Avec verrouillage
- Avec feuillure en fonte
- En béton fibré

- Classe F 900

Art. Nr. N° d'art.	Typ Type	Länge mm Longueur mm	Höhe mm Hauteur mm	Gewicht kg Poids kg	CHF/Stk CHF/pce
10282828	15-5.05 FS	500	260	43.0	205.00

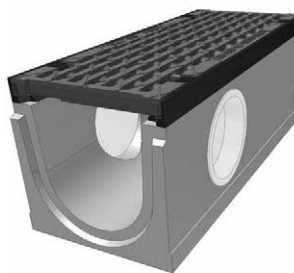

Einlaufkästen

Collecteur/dessableur

M104454

• BGS Maxi 150

- mit Guss-Abdeckrost
- inkl. Rost-Arretierung
- mit Guss-Kantenschutz
- aus faserverstärktem Beton

- Klasse F 900

• BGS Maxi 150

- Avec grille en fonte
- Avec verrouillage
- Avec feuillure en fonte
- En béton fibré

- Classe F 900



Art. Nr. N° d'art.	Typ Type	Länge mm Longueur mm	Höhe mm Hauteur mm	Gewicht kg Poids kg	CHF/Stk CHF/pce
10282843	15-4 FE	500	550	71.0	440.00

Entwässerungsrinnen

Caniveau de drainage

M104447

• BGS Maxi 200

- mit Guss-Abdeckrost
- inkl. Rost-Arretierung
- mit Guss-Kantenschutz
- aus faserverstärktem Beton

- KlasseD 400

• BGS Maxi 200

- Avec grille en fonte
- Avec verrouillage
- Avec feuillure en fonte
- En béton fibré

- ClasseD 400

Art. Nr. N° d'art.	Typ Type	Länge mm Longueur mm	Höhe mm Hauteur mm	Gewicht kg Poids kg	CHF/Stk CHF/pce
10224213	20-5.0 D	1000	310	104.0	365.00
10224214	20-5.05 D	500	310	54.0	230.00



Länge = 1000 mm
Longueur = 1000 mm



Länge = 500 mm
Longueur = 500 mm

Entwässerungsrinnen

Caniveau de drainage

M104449

• BGS Maxi 200

- mit werkseitiger Bohrung und Ringraumdichtung DN 150
- mit Guss-Stegrost
- inkl. Rost-Arretierung
- mit verzinktem Kantenschutz
- aus faserverstärktem Beton

- AnschlussDN 150

- KlasseD 400

• BGS Maxi 200

- Avec percement réalisé en usine et joint d'espace annulaire DN 150
- Avec grille à fentes en fonte
- Avec verrouillage
- Avec feuillure zinguée
- En béton fibré

- RaccordDN 150

- ClasseD 400

Art. Nr. N° d'art.	Typ Type	Länge mm Longueur mm	Höhe mm Hauteur mm	Gewicht kg Poids kg	CHF/Stk CHF/pce
10285566	20-5.0 DA	1000	310	104.0	425.00



Entwässerungsrinnen

Caniveau de drainage

M104448

• BGS Maxi 200

- Sonderelement für seitlichen Anschluss
- mit Guss-Abdeckrost
- inkl. Rost-Arretierung
- mit Guss-Kantenschutz
- aus faserverstärktem Beton

- KlasseD 400

• BGS Maxi 200

- Élément spécial pour raccordement latéral
- Avec grille en fonte
- Avec verrouillage
- Avec feuillure en fonte
- En béton fibré

- ClasseD 400

Art. Nr. N° d'art.	Typ Type	Länge mm Longueur mm	Höhe mm Hauteur mm	Gewicht kg Poids kg	CHF/Stk CHF/pce
10282911	20-5.05 DS	500	310	52.0	250.00

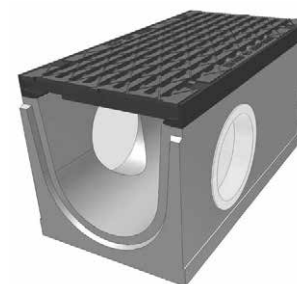

Einlaufkästen

Collecteur/dessableur

M104450

• **BGS Maxi 200**

- mit Guss-Abdeckrost
- inkl. Rost-Arretierung
- mit Guss-Kantenschutz
- aus faserverstärktem Beton

- KlasseD 400

• **BGS Maxi 200**

- Avec grille en fonte
- Avec verrouillage
- Avec feuillure en fonte
- En béton fibré

- ClasseD 400



Art. Nr. N° d'art.	Typ Type	Länge mm Longueur mm	Höhe mm Hauteur mm	Gewicht kg Poids kg	CHF/Stk CHF/pce
10282916	20-4 D	500	550	71.0	460.00

Entwässerungsrinnen

Caniveau de drainage

M104455

• BGS Maxi 200

- mit Guss-Abdeckrost
- inkl. Rost-Arretierung
- mit Guss-Kantenschutz
- aus faserverstärktem Beton

- Klasse F 900

• BGS Maxi 200

- Avec grille en fonte
- Avec verrouillage
- Avec feuillure en fonte
- En béton fibré

- Classe F 900

Art. Nr. N° d'art.	Typ Type	Länge mm Longueur mm	Höhe mm Hauteur mm	Gewicht kg Poids kg	CHF/Stk CHF/pce
10282917	20-5.0 F	1000	310	110.0	400.00
10282918	20-5.05 F	500	310	55.0	260.00

Länge = 1000 mm
Longueur = 1000 mmLänge = 500 mm
Longueur = 500 mm

Entwässerungsrinnen

Caniveau de drainage

M104457

• BGS Maxi 200

- mit werkseitiger Bohrung und Ringraumdichtung DN 150
- mit Guss-Stegrost
- inkl. Rost-Arretierung
- mit verzinktem Kantenschutz
- aus faserverstärktem Beton

- Anschluss DN 150
- Klasse F 900

• BGS Maxi 200

- Avec percement réalisé en usine et joint d'espace annulaire DN 150
- Avec grille à fentes en fonte
- Avec verrouillage
- Avec feuillure zinguée
- En béton fibré

- Raccord DN 150
- Classe F 900

Art. Nr. N° d'art.	Typ Type	Länge mm Longueur mm	Höhe mm Hauteur mm	Gewicht kg Poids kg	CHF/Stk CHF/pce
10285568	20-5.0 FA	1000	310	110.0	460.00



Entwässerungsrinnen

Caniveau de drainage

M104456

• BGS Maxi 200

- Sondererelement für seitlichen Anschluss
- mit Guss-Abdeckrost
- inkl. Rost-Arretierung
- mit Guss-Kantenschutz
- aus faserverstärktem Beton

- Klasse F 900

• BGS Maxi 200

- Élément spécial pour raccordement latéral
- Avec grille en fonte
- Avec verrouillage
- Avec feuillure en fonte
- En béton fibré

- Classe F 900

Art. Nr. N° d'art.	Typ Type	Länge mm Longueur mm	Höhe mm Hauteur mm	Gewicht kg Poids kg	CHF/Stk CHF/pce
10282919	20-5.05 FS	500	310	53.0	290.00

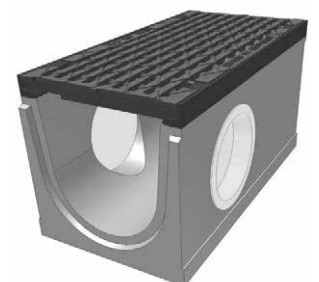

Einlaufkästen

Collecteur/dessableur

M104458

• **BGS Maxi 200**

- mit Guss-Abdeckrost
- inkl. Rost-Arretierung
- mit Guss-Kantenschutz
- aus faserverstärktem Beton

• **BGS Maxi 200**

- Avec grille en fonte
- Avec verrouillage
- Avec feuillure en fonte
- En béton fibré

- Klasse F 900 - Classe F 900



Art. Nr. N° d'art.	Typ Type	Länge mm Longueur mm	Höhe mm Hauteur mm	Gewicht kg Poids kg	CHF/Stk CHF/pce
10282920	20-4 F	500	550	72.0	480.00

Entwässerungsrinnen

Caniveau de drainage

M104459

• BGS Maxi 300

- mit Guss-Abdeckrost verschraubt
- mit Guss-Kantenschutz
- aus faserverstärktem Beton

- Klasse E 600

• BGS Maxi 300

- Avec grille en fonte vissée
- Avec feuillure en fonte
- En béton fibré

- Classe E 600

Art. Nr. N° d'art.	Typ Type	Länge mm Longueur mm	Höhe mm Hauteur mm	Gewicht kg Poids kg	CHF/Stk CHF/pce
10282922	30-5.0 E	1000	400	196.3	650.00
10282924	30-5.05 E	500	400	98.5	390.00

Länge = 1000 mm
Longueur = 1000 mmLänge = 500 mm
Longueur = 500 mm

Entwässerungsrinnen

Caniveau de drainage

M104460

• BGS Maxi 300

- mit werkseitiger Bohrung und Ringraumdichtung DN 200
- mit Guss-Stegrost
- inkl. Rost-Arretierung
- mit verzinktem Kantenschutz
- aus faserverstärktem Beton

- Anschluss DN 200

- Klasse E 600

• BGS Maxi 300

- Avec perçage réalisé en usine et joint d'espace annulaire DN 200
- Avec grille à fentes en fonte
- Avec verrouillage
- Avec feuillure zinguée
- En béton fibré

- Raccord DN 200

- Classe E 600

Art. Nr. N° d'art.	Typ Type	Länge mm Longueur mm	Höhe mm Hauteur mm	Gewicht kg Poids kg	CHF/Stk CHF/pce
10285569	30-5.0 EA	1000	400	192.0	720.00



Einlaufkästen

Collecteur / dessableur

M104461

• BGS Maxi 300

- mit Guss-Abdeckrost verschraubt
- mit Guss-Kantenschutz
- aus faserverstärktem Beton

- Klasse E 600

• BGS Maxi 300

- Avec grille en fonte vissée
- Avec feuillure en fonte
- En béton fibré

- Classe E 600

Art. Nr. N° d'art.	Typ Type	Länge mm Longueur mm	Höhe mm Hauteur mm	Gewicht kg Poids kg	CHF/Stk CHF/pce
10282927	30-4 E	500	750	142.0	890.00



Stirnwände

Paroi frontale

M104462

• BGS

- für Ein- und Auslauf
- passend zu MINI
- verzinkt

• BGS

- Pour entrée et sortie
- Pour type MINI
- Zingué



Art. Nr. N° d'art.	Typ Type	DN	CHF/Stk CHF/pce
10081119	1-93	100	10.00

Stirnwände

Paroi frontale

M104463

• BGS

- zweiteilig
- für alle Bauhöhen
- geschlossen
- passend zu TOP und MAXI

• BGS

- En 2 parties
- Pour toutes hauteurs
- Fermé
- Pour types TOP et MAXI



Art. Nr. N° d'art.	Typ Type	DN	CHF/Stk CHF/pce
10081120	1-61	100	21.00

Stirnwände

Paroi frontale

M104465

• BGS

- zweiteilig
- für alle Bauhöhen
- mit Stutzen
- passend zu TOP und MAXI

• BGS

- En 2 parties
- Pour toutes hauteurs
- Avec tubulure
- Pour types TOP et MAXI



Art. Nr. N° d'art.	Typ Type	DN	CHF/Stk CHF/pce
10081121	1-62	100	21.00

Stirnwände

Paroi frontale

M104464

• BGS

- passend zu TOP und MAXI
- aus Guss

• BGS

- Pour types TOP et MAXI
- En fonte



Art. Nr. N° d'art.	Typ Type	DN	CHF/Stk CHF/pce
10133942	1-61 G00	100H160	40.00
10133943	1-61 G05	100H185	40.00
10283302	30-6G	300	82.00

Stirnwände

Paroi frontale

M104468

• BGS

- passend zu MAXI
- aus PVC

• BGS

- Convient pour MAXI
- En PVC



Art. Nr. N° d'art.	Typ Type	DN	CHF/Stk CHF/pce
10224215	15-6	150	29.00
10224216	20-6	200	36.00

Montagestangen

Tige de montage

M104472

• BGS

• BGS

Art. Nr. N° d'art.	Typ Type	CHF/Stk CHF/pce
10081122	1-35	17.00



Rohrstutzen

Tubulure

M104469

• BGS

• BGS

- aus PVC

- En PVC

Art. Nr. N° d'art.	Typ Type	DN	Gewicht kg Poids kg	CHF/Stk CHF/pce
10282928	1-51	100	0.15	7.00
10282929	1-53	150	0.50	18.00
10282930	15-52	200	0.80	25.00



Rohrstutzen

Tubulure

M104470

• BGS

• BGS

- oval
- aus PVC- Forme ovale
- En PVC

Art. Nr. N° d'art.	Typ Type	DN	Gewicht kg Poids kg	CHF/Stk CHF/pce
10282934	1-52	150	0.50	26.00



Geruchsverschlüsse

Élément de siphon

M104471

• BGS

• BGS

Art. Nr. N° d'art.	Typ Type	DN	Gewicht kg Poids kg	CHF/Stk CHF/pce
10282935	1-58	100	0.75	35.00
10282936	15-58	150	1.80	44.00



Aufsatzgarnituren

Garniture de rehausse

M104473

• BGS

- für 2-Phasen-Einbau
- passend zu MAXI

- Höhe30 mm
 - Länge2 x 500 mm

• BGS

- Pour montage en 2 phases
- Convient pour MAXI

- Hauteur30 mm
 - Longueur2 x 500 mm



Art. Nr. N° d'art.	Typ Type	DN	Gewicht kg Poids kg	CHF/Stk CHF/pce
10282937	AG-100	100	7.5	71.00
10282938	AG-150	150	7.6	74.00
10282939	AG-200	200	7.7	76.00

Lieferumfang:

- 4 Zargen / Querstäbe
- 8 Schrauben pro m1

Inclus dans la livraison:

- 4 cadres / barreaux transversaux
- 3 vis par m lin.

Rinnen-Montagestützen

Support de montage pour caniveau

M104474

• BGS

- passend zu TOP- und MAXI-Rinnen

- Betonplatten250 mm

• BGS

- Pour caniveaux TOP et MAXI

- Dalle béton250 mm



Art. Nr. N° d'art.	Typ Type	DN	CHF/Stk CHF/pce
10273262	100-10.1	100	46.00

Entwässerungsrinnen

Caniveau de drainage

M104475

• BGS Hydroblock 100

- mit Rost
- aus duktilem Gusseisen

- KlasseD400 - F900

• BGS Hydroblock 100

- Avec grille
- En fonte ductile

- ClasseD400 - F900

Art. Nr. N° d'art.	Länge mm Longueur mm	Höhe mm Hauteur mm	Gewicht kg Poids kg	Typ Type	CHF/Stk CHF/pce
10283304	1000	180	25	60060050	195.00



Revisionsselemente

Élément de révision

M104476

• BGS Hydroblock 100

- mit Rost
- Ablauf senkrecht
- aus duktilem Gusseisen

- KlasseD400 - F900

• BGS Hydroblock 100

- Avec grille
- Sortie verticale
- En fonte ductile

- ClasseD400 - F900

Art. Nr. N° d'art.	Länge mm Longueur mm	Höhe mm Hauteur mm	Gewicht kg Poids kg	Typ Type	CHF/Stk CHF/pce
10283305	500	180	17	60060058	221.00



T-Anschlusselemente

Élément de raccordement en T

M104477

• BGS Hydroblock 100

- mit Rost
- Ablauf links / rechts
- ohne Stützen
- horizontal
- aus duktilem Gusseisen

- KlasseD400 - F900

• BGS Hydroblock 100

- Avec grille
- Sortie à gauche / à droite
- Sans tubulure
- Horizontal
- En fonte ductile

- ClasseD400 - F900

Art. Nr. N° d'art.	Länge mm Longueur mm	Höhe mm Hauteur mm	Gewicht kg Poids kg	Typ Type	CHF/Stk CHF/pce
10283306	500	180	18	60060358	221.00

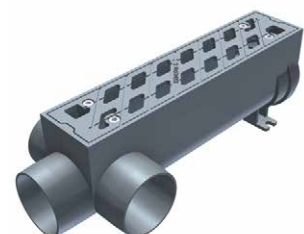

T-Anschlusselemente

Élément de raccordement en T

M104478

• BGS Hydroblock 100

- mit Rost
- Ablauf stirnseitig links / rechts
- mit Stützen
- horizontal
- aus duktilem Gusseisen

- KlasseD400 - F900

• BGS Hydroblock 100

- Avec grille
- Sortie frontale / à gauche / à droite
- Avec tubulure
- Horizontal
- En fonte ductile

- ClasseD400 - F900

Art. Nr. N° d'art.	Länge mm Longueur mm	Höhe mm Hauteur mm	Gewicht kg Poids kg	Typ Type	CHF/Stk CHF/pce
10283307	500	180	18	60060458	221.00



Einlaufkästen

Collecteur/dessableur

M104479

• BGS Hydroblock 100

- mit Rost
- aus duktilem Gusseisen

- Klasse.....D400 - F900

• BGS Hydroblock 100

- Avec grille
- En fonte ductile

- Classe.....D400 - F900

Art. Nr. N° d'art.	Länge mm Longueur mm	Höhe mm Hauteur mm	Gewicht kg Poids kg	Typ Type	CHF/Stk CHF/pce
10283308	500	500	34	60060008	400.00



Montagehebel

Levier de montage

M104480

• BGS Hydroblock 100

- Klasse.....D400 - F900

• BGS Hydroblock 100

- Klasse.....D400 - F900

Art. Nr. N° d'art.	DN	Typ Type	CHF/Stk CHF/pce
10283309	100	7009923	95.00

Entwässerungsrinnen

Caniveau de drainage

M104481

• BGS Hydroblock 150

- mit Rost
- aus duktilem Gusseisen

- KlasseD400 - F900

• BGS Hydroblock 150

- Avec grille
- En fonte ductile

- ClasseD400 - F900

Art. Nr. N° d'art.	Länge mm Longueur mm	Höhe mm Hauteur mm	Gewicht kg Poids kg	Typ Type	CHF/Stk CHF/pce
10283310	1000	225	51	60160050	310.00



Revisionselemente

Élément de révision

M104482

• BGS Hydroblock 150

- mit Rost
- Ablauf senkrecht
- aus duktilem Gusseisen

- KlasseD400 - F900

• BGS Hydroblock 150

- Avec grille
- Sortie verticale
- En fonte ductile

- ClasseD400 - F900

Art. Nr. N° d'art.	Länge mm Longueur mm	Höhe mm Hauteur mm	Gewicht kg Poids kg	Typ Type	CHF/Stk CHF/pce
10283311	500	225	31	60160058	250.00



T-Anschlusselemente

Élément de raccordement en T

M104483

• BGS Hydroblock 150

- mit Rost
- Ablauf links / rechts
- aus duktilem Gusseisen

- KlasseD400 - F900

• BGS Hydroblock 150

- Avec grille
- Sortie à gauche / à droite
- En fonte ductile

- ClasseD400 - F900

Art. Nr. N° d'art.	Länge mm Longueur mm	Höhe mm Hauteur mm	Gewicht kg Poids kg	Typ Type	CHF/Stk CHF/pce
10283313	500	225	32	601600458	250.00



Einlaufkästen

Collecteur/dessableur

M104484

• BGS Hydroblock 150

- mit Rost
- aus duktilem Gusseisen

- KlasseD400 - F900

• BGS Hydroblock 150

- Avec grille
- En fonte ductile

- ClasseD400 - F900

Art. Nr. N° d'art.	Länge mm Longueur mm	Höhe mm Hauteur mm	Gewicht kg Poids kg	Typ Type	CHF/Stk CHF/pce
10283314	500	225	55	60160008	470.00



Entwässerungsrinnen

Caniveau de drainage

M104485

• BGS Hydroblock 200

- aus duktilem Gusseisen
- mit Rost

- KlasseD400 - F900

• BGS Hydroblock 200

- En fonte ductile
- Avec grille

- ClasseD400 - F900

Art. Nr. N° d'art.	Länge mm Longueur mm	Höhe mm Hauteur mm	Gewicht kg Poids kg	Typ Type	CHF/Stk CHF/pce
10283315	1000	295	66	60260050	395.00



Revisioelemente

Élément de révision

M104486

• BGS Hydroblock 200

- mit Rost
- Ablauf senkrecht
- aus duktilem Gusseisen

- KlasseD400 - F900

• BGS Hydroblock 200

- Avec grille
- Sortie verticale
- En fonte ductile

- ClasseD400 - F900

Art. Nr. N° d'art.	Länge mm Longueur mm	Höhe mm Hauteur mm	Gewicht kg Poids kg	Typ Type	CHF/Stk CHF/pce
10283316	500	295	42	60260058	310.00



T-Anschlusselemente

Élément de raccordement en T

M104487

• BGS Hydroblock 200

- mit Rost
- Ablauf links / rechts
- aus duktilem Gusseisen

- KlasseD400 - F900

• BGS Hydroblock 200

- Avec grille
- Sortie à gauche / à droite
- En fonte ductile

- ClasseD400 - F900

Art. Nr. N° d'art.	Länge mm Longueur mm	Höhe mm Hauteur mm	Gewicht kg Poids kg	Typ Type	CHF/Stk CHF/pce
10283317	500	295	43	60260358	310.00



T-Anschlusselemente

Élément de raccordement en T

M104488

• BGS Hydroblock 200

- mit Rost
- Ablauf stirnseitig links / rechts
- mit Stutzen
- horizontal
- aus duktilem Gusseisen

- KlasseD400 - F900

• BGS Hydroblock 200

- Avec grille
- Sortie frontale / à gauche / à droite
- Avec tubulure
- Horizontal
- En fonte ductile

- ClasseD400 - F900

Art. Nr. N° d'art.	Länge mm Longueur mm	Höhe mm Hauteur mm	Gewicht kg Poids kg	Typ Type	CHF/Stk CHF/pce
10283318	500	295	43	60260458	310.00



Einlaufkästen

Collecteur/dessableur

M104489

• BGS Hydroblock 200

- mit Rost
- aus duktilem Gusseisen

- Klasse.....D400 - F900

• BGS Hydroblock 200

- Avec grille
- En fonte ductile

- Classe.....D400 - F900

Art. Nr. N° d'art.	Länge mm Longueur mm	Höhe mm Hauteur mm	Gewicht kg Poids kg	Typ Type	CHF/Stk CHF/pce
10283319	500	500	60	60260008	515.00



Montagehebel

Levier de montage

M104490

• BGS Hydroblock 200

- Klasse.....D400 - F900

• BGS Hydroblock 200

- Klasse.....D400 - F900

Art. Nr. N° d'art.	DN	Typ Type	CHF/Stk CHF/pce
10283321	200	7009920	95.00

Entwässerungsrinnen

Caniveau de drainage

M104491

• BGS Hydroblock 300

- mit Rost
- aus duktilem Gusseisen

- KlasseD400 - F900

• BGS Hydroblock 300

- Avec grille
- En fonte ductile

- ClasseD400 - F900

Art. Nr. N° d'art.	Länge mm Longueur mm	Höhe mm Hauteur mm	Gewicht kg Poids kg	Typ Type	CHF/Stk CHF/pce
10283322	1000	413	110	60360050	695.00



Revisionselemente

Élément de révision

M104492

• BGS Hydroblock 300

- mit Rost
- Ablauf senkrecht
- aus duktilem Gusseisen

- KlasseD400 - F900

• BGS Hydroblock 300

- Avec grille
- Sortie verticale
- En fonte ductile

- ClasseD400 - F900

Art. Nr. N° d'art.	Länge mm Longueur mm	Höhe mm Hauteur mm	Gewicht kg Poids kg	Typ Type	CHF/Stk CHF/pce
10283323	750	413	105	60360058	645.00



T-Anschlusselemente

Élément de raccordement en T

M104493

• BGS Hydroblock 300

- mit Rost
- Ablauf links / rechts
- aus duktilem Gusseisen

- KlasseD400 - F900

• BGS Hydroblock 300

- Avec grille
- Sortie à gauche / à droite
- En fonte ductile

- ClasseD400 - F900

Art. Nr. N° d'art.	Länge mm Longueur mm	Höhe mm Hauteur mm	Gewicht kg Poids kg	Typ Type	CHF/Stk CHF/pce
10283324	750	413	106	60360358	645.00



Flachrinnen

Caniveau d'écoulement plat

M104494

• BGS Hydroline

- für Bereiche mit geringen Bauhöhen
- aus Guss

• BGS Hydroline

- Pour emplacements à faible hauteur
- En fonte

Art. Nr. N° d'art.	Länge mm Longueur mm	Höhe mm Hauteur mm	Nennweite mm Grandeur nominale mm	Gewicht kg Poids kg	Typ Type	CHF/Stk CHF/pce
10241290	1000	31	120	12.0	680000000	75.00

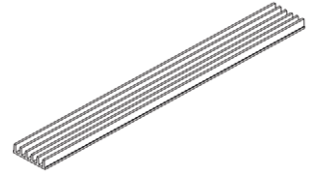

Flachrinnen

Caniveau d'écoulement plat

M104495

• BGS Hydroline

- mit Stützen Ø 100 mm und herausnehmbarem Rost
- aus Guss

• BGS Hydroline

- Avec tubulure Ø 100 mm et grille amovible
- En fonte

Art. Nr. N° d'art.	Länge mm Longueur mm	Höhe mm Hauteur mm	Nennweite mm Grandeur nominale mm	Gewicht kg Poids kg	Typ Type	CHF/Stk CHF/pce
10259130	500	31	120	7.0	68005018	65.00

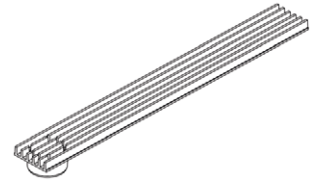

Stirnwände

Paroi frontale

M104496

• BGS Hydroline

- aus Edelstahl

• BGS Hydroline

- En acier inoxydable

Art. Nr. N° d'art.	Höhe mm Hauteur mm	Typ Type	CHF/Stk CHF/pce
10254764	31	680000001	15.00



Verbindungselemente

Élément d'assemblage

M104497

• BGS Hydroline

- aus Edelstahl

• BGS Hydroline

- En acier inoxydable

Art. Nr. N° d'art.	Typ Type	CHF/Stk CHF/pce
10261461	680000002	14.00



Entwässerungsrinnen

• WATERSYS® VF 1000.0

- ohne Gefälle
- mit Stahlzargen verzinkt
- aus Polymerbeton

- Klasse	A 15 - C 250
- NW	100
- Baubreite	130 mm
- Länge	1000 mm

Art. Nr. N° d'art.	Bauhöhe mm Hauteur totale mm	Bezeichnung Désignation	CHF/Stk CHF/pce
10216158	60	VF 1000.0/60 SC	82.00
10216164	80	VF 1000.0/80 SC mit Ablaufvorformung / Avec préformage pour écoulement	82.00

Caniveau de drainage

• WATERSYS® VF 1000.0

- Sans pente
- Avec feuillure en acier zingué
- En béton polymère

- Classe	A 15 - C 250
- Largeur nominale	100
- Largeur d'installation	130 mm
- Longueur	1000 mm



M104572

Entwässerungsrinnen

• WATERSYS® VF 1000.1

- ohne Gefälle
- mit Stahlzargen verzinkt
- aus Polymerbeton

- Klasse	A 15 - C 250
- NW	100
- Baubreite	130 mm
- Länge	500 mm

Art. Nr. N° d'art.	Bauhöhe mm Hauteur totale mm	Bezeichnung Désignation	CHF/Stk CHF/pce
10216165	60	VF 1000.1/60 SC	72.00
10216167	80	VF 1000.1/80 SC	72.00

Caniveau de drainage

• WATERSYS® VF 1000.1

- Sans pente
- Avec feuillure en acier zingué
- En béton polymère

- Classe	A 15 - C 250
- Largeur nominale	100
- Largeur d'installation	130 mm
- Longueur	500 mm



M104573

Entwässerungsrinnen

• WATERSYS® VF 1000.A

- ohne Gefälle
- mit eingegossenem Ablaufstutzen DN 100
- mit Stahlzargen verzinkt
- aus Polymerbeton

- Klasse	A 15 - C 250
- NW	100
- Baubreite	130 mm
- Länge	1000 mm

Art. Nr. N° d'art.	Bauhöhe mm Hauteur totale mm	Bezeichnung Désignation	CHF/Stk CHF/pce
10216173	60	VF 1000.A/60 SC	117.00
10216179	80	VF 1000.A/80 SC	117.00

Caniveau de drainage

• WATERSYS® VF 1000.A

- Sans pente
- Avec tubulure de sortie DN 100 intégrée
- Avec feuillure en acier zingué
- En béton polymère

- Classe	A 15 - C 250
- Largeur nominale	100
- Largeur d'installation	130 mm
- Longueur	1000 mm



M104574

Endstirnwände

• WATERSYS® VF 1000.S

- zu Rinnen VF 1000.0
- aus Polymerbeton

- NW	100
- Baubreite	130 mm

Art. Nr. N° d'art.	Bauhöhe mm Hauteur totale mm	Bezeichnung Désignation	CHF/Stk CHF/pce
10216181	60	VF 1000.S SC	22.00

Plaque terminale

• WATERSYS® VF 1000.S

- Pour caniveau VF 1000.0
- En béton polymère

- Largeur nominale	100
- Largeur d'installation	130 mm



M104575

Endstirnwände

Plaque terminale

M104576

• WATERSYS® VF 1000.E

- zu Rinnen VF 1000.0
- mit HDPE-Stutzen DN 50
- aus Polymerbeton

- NW 100
 - Baubreite 130 mm

• WATERSYS® VF 1000.E

- Pour caniveau VF 1000.0
- Avec tubulure HDPE DN 50
- En béton polymère

- Largeur nominale 100
 - Largeur d'installation 130 mm

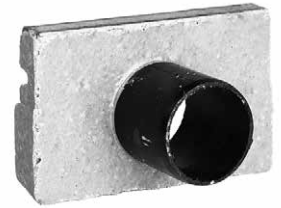

Art. Nr. N° d'art.	Bauhöhe mm Hauteur totale mm	Bezeichnung Désignation	CHF/Stk CHF/pce
10216182	60	VF 1000.E SC	35.00

Anfangsstirnwände

Plaque terminale amont

M104577

• WATERSYS® VF 1000.F

- zu Rinnen VF 1000.0
- aus Polymerbeton

- NW 100
 - Baubreite 130 mm

• WATERSYS® VF 1000.F

- Pour caniveau VF 1000.0
- En béton polymère

- Largeur nominale 100
 - Largeur d'installation 130 mm



Art. Nr. N° d'art.	Bauhöhe mm Hauteur totale mm	Bezeichnung Désignation	CHF/Stk CHF/pce
10216184	60	VF 1000.F SC	22.00

Entwässerungsrinnen

Caniveau de drainage

M104578

• WATERSYS® V 1000

- mit linearem Gefälle (Sohlgefälle 0.5%)
- mit Stahlzargen verzinkt
- aus Polymerbeton

- Klasse	A 15 - C 250
- NW	100
- Baubreite	130 mm
- Länge	1000 mm

• WATERSYS® V 1000

- Avec pente linéaire (inclinaison fond 0,5%)
- Avec feuillure en acier zingué
- En béton polymère

- Classe	A 15 - C 250
- Largeur nominale	100
- Largeur d'installation	130 mm
- Longueur	1000 mm



Art. Nr. N° d'art.	Bauhöhe mm Hauteur totale mm	Bezeichnung Désignation	CHF/Stk CHF/pce
10216187	155	V 1001	84.00
10216188	160	V 1002	84.00
10216192	165	V 1003	84.00
10216193	170	V 1004	84.00
10216194	175	V 1005 mit Auslaufvorformung / avec sortie préformée	84.00
10216195	180	V 1006	84.00
10216196	185	V 1007	84.00
10216197	190	V 1008	84.00
10216199	190	V 1009	84.00
10216200	200	V 1010 mit Auslaufvorformung / avec sortie préformée	84.00
10216201	205	V 1011	84.00
10216202	210	V 1012	84.00
10216203	215	V 1013	84.00
10216204	220	V 1014	84.00
10216205	225	V 1015 mit Auslaufvorformung / avec sortie préformée	84.00
10216206	230	V 1016	84.00
10216207	235	V 1017	84.00
10216208	240	V 1018	84.00
10216209	245	V 1019	84.00
10216210	250	V 1020 mit Auslaufvorformung / avec sortie préformée	84.00

Entwässerungsrinnen

Caniveau de drainage

M104579

• WATERSYS® V 1000

- ohne Gefälle
- mit Auslaufvorformung
- mit Stahlzargen verzinkt
- aus Polymerbeton

- Klasse	A 15 - C 250
- NW	100
- Baubreite	130 mm
- Länge	1000 mm

• WATERSYS® V 1000

- Sans pente
- Avec sortie préformée
- Avec feuillure en acier zingué
- En béton polymère

- Classe	A 15 - C 250
- Largeur nominale	100
- Largeur d'installation	130 mm
- Longueur	1000 mm



Art. Nr. N° d'art.	Bauhöhe mm Hauteur totale mm	Bezeichnung Désignation	CHF/Stk CHF/pce
10216211	150	V 1000.0	84.00
10216212	175	V 1005.0	84.00
10216213	200	V 1010.0	84.00
10216214	225	V 1015.0	84.00
10216215	250	V 1020.0	84.00

Entwässerungsrinnen

Caniveau de drainage

M104580

• WATERSYS® V 1000

- ohne Gefälle
- mit Auslaufvorformung
- Anschlussmöglichkeit Eck- und Querverbindungen
- mit Stahlzargen verzinkt
- aus Polymerbeton

- Klasse	A 15 - C 250
- NW	100
- Baubreite	130 mm
- Länge	500 mm

• WATERSYS® V 1000

- Sans pente
- Avec sortie préformée
- Possibilité de raccordement angulaire et transversal
- Avec feuillure en acier zingué
- En béton polymère

- Classe	A 15 - C 250
- Largeur nominale	100
- Largeur d'installation	130 mm
- Longueur	500 mm



Art. Nr. N° d'art.	Bauhöhe mm Hauteur totale mm	Bezeichnung Désignation	CHF/Stk CHF/pce
10216216	150	V 1000.1	74.00
10216217	175	V 1005.1	74.00
10216218	200	V 1010.1	74.00
10216219	225	V 1015.1	74.00
10216220	250	V 1020.1	74.00

Einlaufkästen

Collecteur/dessableur

M104581

• WATERSYS® V 1000

- zu Rinnen V 1000
- mit Stahlzargen verzinkt
- mit Schlammeimer
- aus Polymerbeton

- NW	100
- Baubreite	130 mm
- Länge	500 mm

• WATERSYS® V 1000

- Pour caniveaux V 1000
- Avec feuillure en acier zingué
- Avec seau à boues
- En béton polymère

- Largeur nominale	100
- Largeur d'installation	130 mm
- Longueur	500 mm

Art. Nr. N° d'art.	Bauhöhe mm Hauteur totale mm	Bezeichnung Désignation	CHF/Stk CHF/pce
10216221	580	V 1000.EK	191.00



Anfangs- und Endstirnwände

Plaque terminale amont/aval

M104582

• WATERSYS® V 1000

- zu Rinnen V 1000
- mit Stahlzargen verzinkt
- aus Polymerbeton

- NW	100
- Baubreite	130 mm

• WATERSYS® V 1000

- Pour caniveaux V 1000
- Avec feuillure en acier zingué
- En béton polymère

- Largeur nominale	100
- Largeur d'installation	130 mm

Art. Nr. N° d'art.	Bauhöhe mm Hauteur totale mm	Bezeichnung Désignation	CHF/Stk CHF/pce
10216222	250	V 1000.SE	22.00



Endstirnwände

Plaque terminale

M104583

• WATERSYS® V 1000

- mit Rohrstützen DN 100
- mit Stahlzargen verzinkt
- aus Polymerbeton

- NW 100
 - Baubreite 130 mm

• WATERSYS® V 1000

- Avec tubulure DN 100
- Avec feuillure en acier zingué
- En béton polymère

- Largeur nominale 100
 - Largeur d'installation 130 mm



Art. Nr. N° d'art.	Bauhöhe mm Hauteur totale mm	Bezeichnung Désignation	CHF/Stk CHF/pce
10216223	150	V 1000.E zu Rinne V 1000 / pour caniveau V 1000	37.00
10216224	175	V 1005.E zu Rinne V 1005 / pour caniveau V 1005	37.00
10216225	200	V 1010.E zu Rinne V 1010 / pour caniveau V 1010	37.00
10216226	225	V 1015.E zu Rinne V 1015 / pour caniveau V 1015	37.00
10216227	250	V 1020.E zu Rinne V 1020 / pour caniveau V 1020	37.00

Universalarinnen SV

Caniveau universel SV

M104584

• WATERSYS® BGU-Z

- ohne Gefälle
- mit Gusskante
- aus hochwertigem Beton

- NW	100
- Baubreite	163 mm
- Länge	1000 mm

• WATERSYS® BGU-Z

- Sans pente
- Feuillure en fonte
- En béton de haute qualité

- Largeur nominale.....	100
- Largeur d'installation	163 mm
- Longueur.....	1000 mm



Art. Nr.	Bauhöhe mm	Bezeichnung	CHF/Stk
N° d'art.	Hauteur totale mm	Désignation	CHF/pce
10228354	165	BGUZF100/00	86.00

Universalarinnen SV

Caniveau universel SV

M104585

• WATERSYS® BGU-Z

- ohne Gefälle
- mit Bodenablauf
- mit Gusskante
- aus hochwertigem Beton

- NW	100
- Baubreite	163 mm
- Länge	1000 mm

• WATERSYS® BGU-Z

- Sans pente
- Avec écoulement de sol
- Feuillure en fonte
- En béton de haute qualité

- Largeur nominale.....	100
- Largeur d'installation	163 mm
- Longueur.....	1000 mm



Art. Nr.	Bauhöhe mm	Bezeichnung	CHF/Stk
N° d'art.	Hauteur totale mm	Désignation	CHF/pce
10228355	165	BGUZF101/00	95.00

Einlaufkästen SV

Avaloir SV

M104586

• WATERSYS® BGU-Z

- inkl. Rohrdurchführung
- mit Gusskante
- aus hochwertigem Beton

- NW	100
- Länge	500 mm

• WATERSYS® BGU-Z

- Avec passage de tube
- Feuillure en fonte
- En béton de haute qualité

- Largeur nominale.....	100
- Longueur.....	500 mm

Art. Nr.	Bezeichnung	CHF/Stk
N° d'art.	Désignation	CHF/pce
10228356	BGUZFEK100	188.00



Universalarinnen SV

Caniveau universel SV

M104587

• WATERSYS® BGU-Z

- ohne Gefälle
- mit verzinkter Stahlkante
- aus hochwertigem Beton

- Klasse	D 400
- NW	100
- Baubreite	163 mm
- Länge	1000 mm

• WATERSYS® BGU-Z

- Sans pente
- Avec feuillure en acier zingué
- En béton de haute qualité

- Classe	D 400
- Largeur nominale.....	100
- Largeur d'installation	163 mm
- Longueur.....	1000 mm



Art. Nr.	Bauhöhe mm	Bezeichnung	CHF/Stk
N° d'art.	Hauteur totale mm	Désignation	CHF/pce
10228357	165	BGUZV100/00	76.00

Universalrinnen SV

Caniveau universel SV

M104588

• WATERSYS® BGU-Z

- ohne Gefälle
- mit verzinkter Stahlkante
- aus hochwertigem Beton

- Klasse	D 400
- NW	100
- Baubreite	163 mm
- Länge	1000 mm

• WATERSYS® BGU-Z

- Sans pente
- Avec feuillure en acier zingué
- En béton de haute qualité

- Classe	D 400
- Largeur nominale	100
- Largeur d'installation	163 mm
- Longueur	1000 mm



Art. Nr. N° d'art.	Bauhöhe mm Hauteur totale mm	Bezeichnung Désignation	CHF/Stk CHF/pce
10228358	165	BGUZV101/00	85.00

Einlaufkästen SV

Avaloir SV

M104589

• WATERSYS® BGU-Z

- inkl. Rohrdurchführung
- mit verzinkter Stahlkante
- aus hochwertigem Beton

- NW	100
- Länge	500 mm

• WATERSYS® BGU-Z

- Avec passage de tube
- Avec feuillure en acier zingué
- En béton de haute qualité

- Largeur nominale	100
- Longueur	500 mm



Art. Nr. N° d'art.	Bezeichnung Désignation	CHF/Stk CHF/pce
10228359	BGUZVEK100	178.00

Endstirnwände

Plaque terminale

M104590

• WATERSYS® BG-SV

- zu BGUZ und BGZ-S
- aus verzinktem Stahlblech

- NW	100
------------	-----

• WATERSYS® BG-SV

- Pour BGUZ et BGZ-S
- En tôle d'acier zinguée

- Largeur nominale	100
--------------------------	-----



Art. Nr. N° d'art.	Bezeichnung Désignation	CHF/Stk CHF/pce
10228360	BGSVT100C	16.00

Endstirnwände

Plaque terminale

M104591

• WATERSYS® BG-SV

- mit Öffnung DN 100
- zu BGUZ und BGZ-S
- aus verzinktem Stahlblech

- NW	100
------------	-----

• WATERSYS® BG-SV

- Ouverture DN 100
- Pour BGUZ et BGZ-S
- En tôle d'acier zinguée

- Largeur nominale	100
--------------------------	-----



Art. Nr. N° d'art.	Bezeichnung Désignation	CHF/Stk CHF/pce
10228361	BGSVT100A	26.00

Stegroste

Grille à fentes transversales

M104592

• WATERSYS® CLIPFIX

- zu Rinnen V 1000 und VF 1000
- verzinkt

- Klasse	A 15
- NW	100
- Baubreite	123 mm

• WATERSYS® CLIPFIX

- Pour caniveaux V 1000 et VF 1000
- Zingué

- Classe	A 15
- Largeur nominale	100
- Largeur d'installation	123 mm

Art. Nr. N° d'art.	Länge mm Longueur mm	Einlaufquerschnitt cm ² /m Section de l'écoulement cm ² /m	CHF/Stk CHF/pce
10216228	500	280	27.00
10216229	1000	280	31.00



Gussstegroste

Grille à fentes transversales en fonte

M104593

• WATERSYS® CLIPFIX

- zu Rinnen V 1000 und VF 1000

- Klasse	C 250
- NW	100
- Baubreite	123 mm
- Länge	500 mm

• WATERSYS® CLIPFIX

- Pour caniveaux V 1000 et VF 1000

- Classe	C 250
- Largeur nominale	100
- Largeur d'installation	123 mm
- Longueur	500 mm

Art. Nr. N° d'art.	Einlaufquerschnitt cm ² /m Section de l'écoulement cm ² /m	Schlitzweite mm Largeur des fentes mm	CHF/Stk CHF/pce
10216234	175	5/90	55.00
10216235	350	10/90	41.00



Stegroste

Grille à fentes transversales

M104594

• WATERSYS® CLIPFIX

- zu Rinnen V 1000 und VF 1000
- verzinkt

- Klasse	C 250
- NW	100
- Baubreite	123 mm

• WATERSYS® CLIPFIX

- Pour caniveaux V 1000 et VF 1000
- Zingué

- Classe	C 250
- Largeur nominale	100
- Largeur d'installation	123 mm

Art. Nr. N° d'art.	Länge mm Longueur mm	Einlaufquerschnitt cm ² /m Section de l'écoulement cm ² /m	CHF/Stk CHF/pce
10216238	500	280	50.00
10216239	1000	280	66.00



Abdeckungen

Cache

M104595

• WATERSYS® CLIPFIX

- zu Rinnen V 1000 und VF 1000
- geschlossen
- aus Guss

- Klasse	C 250
- NW	100
- Baubreite	123 mm

• WATERSYS® CLIPFIX

- Pour caniveaux V 1000 et VF 1000
- Fermé
- En fonte

- Classe	C 250
- Largeur nominale	100
- Largeur d'installation	123 mm

Art. Nr. N° d'art.	Länge mm Longueur mm	CHF/Stk CHF/pce
10216240	500	56.00



Gitterroste

• WATERSYS® BG-SV

- zu Universalrinnen BGU-Z
- inkl. Profixarretierung
- verzinkt

- Klasse	B 125
- NW	100
- Maschenweite	30 x 10 mm
- Länge	1000 mm

Art. Nr. N° d'art.	Abmessung mm Dimensions mm	Bezeichnung Désignation	CHF/Stk CHF/pce
10228362	1000 x 147 x 25	BGSVCB100B	50.00

Grille caillebotis

• WATERSYS® BG-SV

- Pour caniveaux universels BGU-Z
- Avec verrouillage Profix
- Zingué

- Classe	B 125
- Largeur nominale	100
- Mailles	30 x 10 mm
- Longueur	1000 mm



M104596

Gitterroste

• WATERSYS® BG-SV

- zu Universalrinnen BGU-Z
- inkl. Profixarretierung
- verzinkt

- Klasse	C 250
- NW	100
- Maschenweite	30 x 10 mm
- Länge	1000 mm

Art. Nr. N° d'art.	Abmessung mm Dimensions mm	Bezeichnung Désignation	CHF/Stk CHF/pce
10228363	1000 x 147 x 25	BGSVCB100C	54.00

Grille caillebotis

• WATERSYS® BG-SV

- Pour caniveaux universels BGU-Z
- Avec verrouillage Profix
- Zingué

- Classe	C 250
- Largeur nominale	100
- Mailles	30 x 10 mm
- Longueur	1000 mm



M104597

Gussroste

• WATERSYS® BG-SV

- zu Universalrinnen BGU-Z
- inkl. Profixarretierung
- aus GGG

- Klasse	C 250
- NW	100
- Länge	500 mm

Art. Nr. N° d'art.	Abmessung mm Dimensions mm	Bezeichnung Désignation	CHF/Stk CHF/pce
10228364	500 x 147 x 25	BGSVFN100CM	27.00

Grille en fonte

• WATERSYS® BG-SV

- Pour caniveaux universels BGU-Z
- Avec verrouillage Profix
- En fonte GGG

- Classe	C 250
- Largeur nominale	100
- Longueur	500 mm



M104598

Gussroste

• WATERSYS® BG-SV

- zu Universalrinnen BGU-Z
- inkl. Profixarretierung
- aus GGG

- Klasse	D 400
- NW	100
- Länge	500 mm

Art. Nr. N° d'art.	Abmessung mm Dimensions mm	Bezeichnung Désignation	CHF/Stk CHF/pce
10228365	500 x 147 x 25	BGSVFX100DM	37.00

Grille en fonte

• WATERSYS® BG-SV

- Pour caniveaux universels BGU-Z
- Avec verrouillage Profix
- En fonte GGG

- Classe	D 400
- Largeur nominale	100
- Longueur	500 mm



M104599

SUISSEROLL

Neues Produktsortiment
D400 – E600

SUISSEROLL

Nouvelle gamme de produits
D400 – E600



RUHIG. LUFTDURCHLÄSSIG. RUTSCHFEST.

Die neue SUISSEROLL Produktfamilie mit FIX- oder NIVROLL-Rahmen wurde speziell für Ihre Bedürfnisse entwickelt. Dank rutschfester Gusseisen- und/oder Beton-Oberfläche, mit Lüftungsschlitzen, Griff- und Schlüssellochern für ein optimales Handling, Schnellverschluss mit Schlössern, lärmdämmender Dichtung und dem individualisierbaren Beschriftungskonzept, setzt SUISSEROLL in den Belastungsklassen D400-E600, gemäss DIN EN 124 neue Massstäbe.

CALME. RESPIRANTE. ANTIDÉRAPANT.

Les nouveaux regards SUISSEROLL selon EN 124 avec cadres FIX ou NIVROLL et couvercles en fonte avec surface antidérapante ou à remplissage de béton, proposent plusieurs nouveautés : classes de résistance D400-E600, orifices de ventilation, système d'inscriptions personnalisées, poignée et trous de clé de manipulation, verrouillage rapide à verrous, étanchéité. Demandez-nous conseils !

Bodenwasserabläufe

Avaloir de sol

- aus Guss

- En fonte

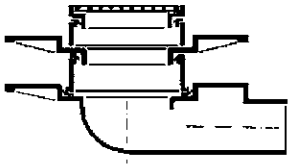

Verlangen Sie Werkspreislisten
Von Roll, BGS, ACO

Demandez-nous les prix courants d'usines
Von Roll, BGS, ACO

Bodenwasserabläufe

Avaloir de sol

M104403

- Auslauf vertikal
- für Lebensmittel- und chemische Betriebe
- Edelstahl rostfrei

- Sortie verticale
- Pour les entreprises alimentaires et chimiques
- Acier inoxydable



Art. Nr. N° d'art.	DN	Material Matière	Deckplatte mm Cadre mm	Durchfluss l/min. Débit l/min.	Raddruck kg Pression par roue kg	CHF/Stk CHF/pce
10016926	60	V2A / 1.4301	150 / 150	70	750	248.00
10016927		V4A / 1.4436	150 / 150	70	750	286.00
10016928	100	V2A / 1.4301	250 / 250	240	3000	498.00
10016929		V4A / 1.4436	250 / 250	240	3000	562.00
10016930	125	V2A / 1.4301	300 / 300	400	5000	880.00

Bodenwasserabläufe

Avaloir de sol

M104401

• KERES

- Auslauf vertikal
- PVC zementgrau

• KERES

- Sortie verticale
- PVC gris ciment

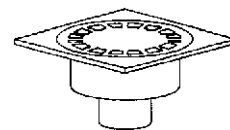

Art. Nr. N° d'art.	Art.-Nr. N° d'art.	Aussenmass mm Dim. extérieures mm	Ø Stutzen mm Ø de sortie mm	CHF/Stk CHF/pce
10081724	1010	100 x 100	50	29.20
10081726	1020	150 x 150	50	36.40
10081727	1030	200 x 200	75	51.20
10081729	1034	200 x 200	110	58.30
10081730	1040	250 x 250	75	79.20
10081732	1044	250 x 250	110	92.90
10081733	1054	300 x 300	110	136.50

Bodenwasserabläufe

Avaloir de sol

M104402

• KERES

- Auslauf horizontal
- PVC zementgrau

• KERES

- Sortie horizontale
- PVC gris ciment

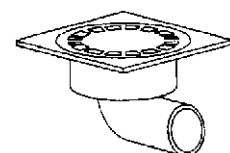

Art. Nr. N° d'art.	Art.-Nr. N° d'art.	Aussenmass mm Dim. extérieures mm	Ø Stutzen mm Ø de sortie mm	CHF/Stk CHF/pce
10081734	2010	100 x 100	50	38.00
10081735	2020	150 x 150	50	50.00
10081736	2030	200 x 200	75	69.70
10081738	2034	200 x 200	110	80.30
10081739	2044	250 x 250	110	130.90
10081741	2054	300 x 300	110	143.80

Kellerabläufe Universal

Siphon de cave universel

M107482

- KESSEL
- PP
- SN 592 000 Typ 5

- mit Rückstaudoppelverschluss
- mit Geruchsverschluss
- mit Schlitzrost 200x200 mm verschraubt, aus Edelstahl rostfrei
- mit 2 Zuläufen DN 50
- mit 1 Zulauf DN 70
- mit herausnehmbarem Rückstaudoppelverschluss
- mit handverriegelbarem Notverschluss
- mit herausnehmbarem Schlammeimer
- mit teleskopisch höhenverstellbarem Aufsatzstück aus Kunststoff
- Klasse K3 (belastbar bis max. 300 kg)

- Auslauf seitlich..... 2.5 °
- Abflussleistung..... 1.8 l/s
- Sperrwasserstand 60 mm

Art. Nr. N° d'art.	DN	Typ Type	CHF/Stk CHF/pce
10136562	100	27621	371.00

- KESSEL
- PP
- SN 592 000 Type 5

- Avec dispositif anti-retour double
- Avec siphon
- Avec grille à fentes 200x200 mm à visser, en acier inoxydable
- Avec 2 entrées DN 50
- Avec 1 entrée DN 70
- Avec dispositif anti-retour double amovible
- Avec fermeture de sécurité à verrouillage manuel
- Avec panier à boues amovible
- Avec rehausse télescopique réglable en hauteur en matière plastique
- Classe K3 (charge max. admissible 300 kg)

- Sortie latérale..... 2.5 °
- Capacité d'évacuation..... 1.8 l/s
- Hauteur siphon 60 mm



Kellerabläufe

Siphon de cave

M107483

- KESSEL
- PP
- SN 592 000 Typ 5

- mit Geruchsverschluss
- mit Schlitzrost 200x200 mm, aus Kunststoff, schwarz
- mit 2 Zuläufen DN 50
- mit 1 Zulauf DN 70
- mit herausnehmbarem Rückstaudoppelverschluss
- mit handverriegelbarem Notverschluss
- mit herausnehmbarem Schlammeimer
- mit teleskopisch höhenverstellbarem Aufsatzstück aus Kunststoff
- Klasse K3 (belastbar bis max. 300 kg)

- Auslauf seitlich..... 2.5 °
- Abflussleistung..... 1.8 l/s
- Sperrwasserstand 60 mm

Art. Nr. N° d'art.	DN	Typ Type	CHF/Stk CHF/pce
10205184	100	27611	281.00

- KESSEL
- PP
- SN 592 000 Type 5

- Avec siphon
- Avec grille à fentes 200x200 mm, en plastique noir
- Avec 2 entrées DN 50
- Avec 1 entrée DN 70
- Avec dispositif anti-retour double amovible
- Avec fermeture de sécurité à verrouillage manuel
- Avec panier à boues amovible
- Avec rehausse télescopique réglable en hauteur en matière plastique
- Classe K3 (charge max. admissible 300 kg)

- Sortie latérale..... 2.5 °
- Capacité d'évacuation..... 1.8 l/s
- Hauteur siphon 60 mm



Kellerabläufe

Siphon de cave

M107484

- KESSEL Drehfix
- PP
- SN 592 000 Typ 5

- mit Rückstaudoppelverschluss
- mit Geruchsverschluss
- mit Schlitzrost 150x190 mm, aus Kunststoff schwarz
- mit herausnehmbarem Rückstaudoppelverschluss
- mit handverriegelbarem Notverschluss
- mit herausnehmbarem Schlammeimer
- mit integriertem, höhenverstellbarem Aufsatzstück
- Klasse K3 (belastbar bis max. 300 kg)

- Auslauf seitlich.....	2.5 °
- Abflussleistung.....	1.8 l/s
- Aussparungsmasse	320 x 190 mm
- Sperrwasserstand	60 mm

- KESSEL Drehfix
- PP
- SN 592 000 Type 5

- Avec dispositif anti-retour double
- Avec siphon
- Avec grille à fentes 150x190 mm, en plastique noir
- Avec dispositif anti-retour double amovible
- Avec fermeture de sécurité à verrouillage manuel
- Avec panier à boues amovible
- Avec rehausse réglable en hauteur intégrée
- Classe K3 (charge max. admissible 300 kg)

- Sortie latérale.....	2.5 °
- Capacité d'évacuation.....	1.8 l/s
- Dimensions de réservation	320 x 190 mm
- Hauteur siphon	60 mm



Art. Nr. N° d'art.	DN	Typ Type	CHF/Stk CHF/pce
10136563	100	27301	217.00

Kellerabläufe

Siphon de cave

M107485

- KESSEL
- PP
- DIN EN 1253

- mit herausnehmbarem Geruchsverschluss
- mit Schlammeimer
- mit Schlitzrost 150x150 mm, aus Kunststoff schwarz
- mit Aufsatzstück aus PP
- Klasse K3 (belastbar bis max. 300 kg)

- Auslauf seitlich.....	2.5 °
- Abflussleistung.....	1.6 l/s
- Aussparungsmasse	220 x 280 mm
- Sperrwasserstand	60 mm

- KESSEL
- PP
- DIN EN 1253

- Avec siphon amovible
- Avec seau à boues
- Avec grille à fentes 150x150 mm en plastique noir
- Avec rehausse en PP
- Classe K3 (charge max. admissible 300 kg)

- Sortie latérale.....	2.5 °
- Capacité d'évacuation.....	1.6 l/s
- Dimensions de réservation	220 x 280 mm
- Hauteur siphon	60 mm



Art. Nr. N° d'art.	DN	Typ Type	CHF/Stk CHF/pce
10208579	100	36501	34.00

Zubehör:

- M107486 Verlängerungsstücke

Accessoires:

- M107486 Rallonge

Verlängerungsstücke

Rallonge

M107487

- KESSEL
- ABS

- mit Lippendichtung
- für Badabläufe

- System.....	100
---------------	-----

- KESSEL
- ABS

- Avec joint à lèvres
- Pour siphons de salles de bain

- Système.....	100
----------------	-----

Art. Nr. N° d'art.	Länge mm Longueur mm	Typ Type	CHF/Stk CHF/pce
10136567	136	27146	24.00



Hofabläufe

Avaloir de cour

M107489

- KESSEL
- Polyethylen

- System 400
- ohne Geruchsverschluss
- mit Schlammweimer
- Aufsatzstück mit Schlitzrost, Klasse A aus Kunststoff
- Auslauf seitlich
- wasserdicht
- beständig gegen aggressive Abwasser
- mit kraftstoffbeständigen Dichtungen
- für stufenlosen Höhen- und Niveaueausgleich

- belastbar bis 1.5 t
- Abflussleistung 4.5 l/s
- für Einbautiefe von 580 - 710 mm
- Aussparungsmasse 585 x 535 mm

- KESSEL
- Polyéthylène

- Système 400
- Sans siphon
- Avec seau à boues
- Rehausse et grille à fentes, classe A en plastique
- Sortie latérale
- Étanche à l'eau
- Résistant aux eaux d'écoulement agressives
- Avec joints résistant aux hydrocarbures
- Réglage en continu de la hauteur et de l'inclinaison

- Charge admissible max 1.5 t
- Capacité d'évacuation 4.5 l/s
- Pour profondeur d'installation 580 - 710 mm
- Dimensions de réservation 585 x 535 mm



Art. Nr. N° d'art.	DN	Typ Type	CHF/Stk CHF/pce
10208580	100	851101A	640.00

Bodenabläufe Varino

Avaloir de sol Varino

M127139

• GEBERIT

- horizontal
- Zulauf drehbar um 280°
- Zulauf verschlossen
- Zulauf für den Anschluss von einem Sanitärapparat
- höhenverstellbar mit Verlängerungsstück
- Siphoneinsatz ohne Werkzeug demontierbar
- schlagfest
- chemikalienbeständig
- Belastbarkeit Klasse K3 (3 kN)

Verwendung

zum Anschliessen von Sanitärapparaten; zum Einsatz innerhalb von Gebäuden

- Siphonierhöhe50 mm

Art. Nr. N° d'art.	Ø d mm	Ø d1 mm	GEBERIT No N° GEBERIT	CHF/Stk CHF/pce
10295522	56 / 63	50	388.020.00.1	155.00
10295523	110	50	388.021.00.1	185.00

Lieferumfang:

- Einlaufstutzen Ø 50 mm
- Abgang aus PE-HD
- Edelstahlrost
- Siphoneinsatz
- Bauschutz

• GEBERIT

- Horizontal
- Entrée d'eau orientable à 280°
- Entrée d'eau fermée
- Entrée d'eau pour le raccordement d'un appareil sanitaire
- Réglable en hauteur avec prolongation
- Insert de siphon démontable sans outils
- Antichoc
- Résistant aux produits chimiques
- Classe de sollicitation K 3 (3 kN)

Applications

Pour le raccordement d'appareils sanitaires. Pour une utilisation à l'intérieur de bâtiments

- Hauteur siphon50 mm

Inclus dans la livraison:

- Tubulures d'entrée ø 50 mm
- Sortie en PE-HD
- Grille inox
- Insert de siphon
- Protection de chantier

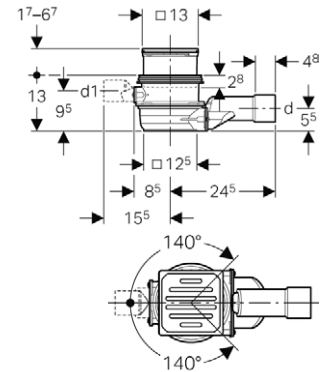

Bodenwasserabläufe "Pronto"

Siphon de sol "Pronto"

M107471

- höhenverstellbar
- siphoniert
- Ablaufkörper mit kräftigen Gummilippen

- Réglable en hauteur
- Avec siphon
- Manchon d'écoulement en caoutchouc à lèvres

- Sperrwasserstand50 mm

- Hauteur siphon50 mm

Art. Nr. N° d'art.	DN	Nr. N°	CHF/Stk CHF/pce
10127116	100	700063	92.00
10127117	125	700087	97.00



Bodenwasserabläufe "Pronto Plus"

Siphon de sol "Pronto Plus"

M107472

- mit Kanalgas STOP-Technik
- höhenverstellbar
- siphoniert
- Ablaufkörper mit kräftigen Gummilippen

- Avec barrière contre les gaz malodorants
- Réglable en hauteur
- Avec siphon
- Manchon d'écoulement en caoutchouc à lèvres

- Sperrwasserstand50 mm

- Hauteur siphon50 mm

Art. Nr. N° d'art.	DN	Nr. N°	CHF/Stk CHF/pce
10236518	100	700032	113.00



Bodenabläufe

Siphon de sol

M129677

- ACO Passino
- SN EN 1253

- ohne Klebeflansch
- mit Geruchsverschluss
- Rost und Rahmen aus Edelstahl rostfrei 1.4301
- Stutzen aus ABS (Kunststoff)

- Abflussleistung..... 0.83 l/s
 - Rahmen..... 104x104 mm
 - Klasse..... K3

- ACO Passino
- SN EN 1253

- Sans bride à coller
- Avec siphon
- Grille et cadre inox 1.4301
- Tubulure en ABS (plastique)

- Capacité d'évacuation..... 0.83 l/s
 - Cadre..... 104x104 mm
 - Classe..... K3

Art. Nr. N° d'art.	Typ Type	Verpackung Emballage	Stk. pce	ACO-Nr. N° ACO	CHF/Stk CHF/pce
10299439	110	27		2310.87.00	85.00
10299440	125	27		2325.87.00	90.00

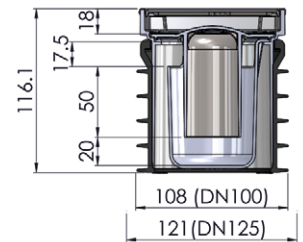
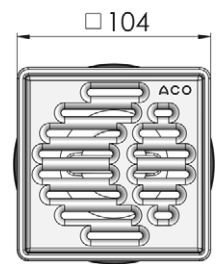

Bodenabläufe

Siphon de sol

M129678

- ACO Passino
- SN EN 1253

- mit Klebeflansch
- mit Geruchsverschluss
- Rost und Rahmen aus Edelstahl rostfrei 1.4301
- Stutzen aus ABS (Kunststoff)
- Klebeflansch aus ABS (Kunststoff)

- Abflussleistung..... 0.83 l/s
 - Rahmen..... 104x104 mm
 - Klasse..... K3

- ACO Passino
- SN EN 1253

- Avec bride à coller
- Avec siphon
- Grille et cadre inox 1.4301
- Tubulure en ABS (plastique)
- Bride à coller en ABS (plastique)

- Capacité d'évacuation..... 0.83 l/s
 - Cadre..... 104x104 mm
 - Classe..... K3

Art. Nr. N° d'art.	Typ Type	Verpackung Emballage	Stk. pce	ACO-Nr. N° ACO	CHF/Stk CHF/pce
10299441	110	16		2310.91.00	95.00
10299442	125	16		2325.91.00	100.00

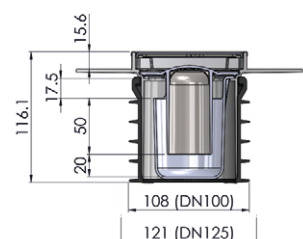
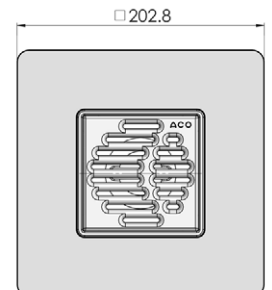



Entwässerungstechnik

WASSER

ENERGIE

TELECOM

BGS - Ihr Partner

Flexibilität, Qualifikation und konstant hohe Lieferbereitschaft – transparent kalkuliert.

Das sind die Voraussetzungen für eine solide Partnerschaft zwischen Ihnen und **BGS** Bau Guss AG.

- **Vollständiges Produktesortiment**
- **Komplette Systeme**
- **Maximaler Qualitätsstandard**
- **Technischer Support**

BGS Bau Guss AG
Lischmatt 7
CH-4624 Härkingen

Telefon +41 (0)62 389 04 80
Telefax +41 (0)62 389 04 81
E-Mail info@bgs.ch

Weitere Produkte unter
www.bgs.ch



Schachtabdeckungen

Regard

M103853

- **WIBATEC composite light Alu**
- **EN 124**

- geruchs- und wasserdicht
- Zarge aus Alu-Strangpressprofilen
- Wanne aus Alu-Strangpressprofilen verklebt mit Composite-Alu-Wabenplatte (weiss beschichtet)
- Edelstahlverschraubung
- mit EPDM Dichtung

- Klasse	A
- Prüfkraft	15 kN
- Wannentiefe	66 mm
- Einbauhöhe	76 mm

- **WIBATEC composite light Alu**
- **EN 124**

- Inodore et étanche à l'eau
- Châssis en profils d'aluminium extrudé
- Cuve en profilés d'aluminium extrudé, avec plaque alu-composite en nid d'abeilles collée (revêtement blanc)
- Fixation par vis inox
- Avec joint EPDM

- Classe	A
- Charge de rupture	15 kN
- Profondeur du bac	66 mm
- Hauteur	76 mm



Art. Nr. N° d'art.	Typ Type	Lichtweite mm Surface ouverte mm	Äussere Abmessungen mm Dim. extérieures mm	CHF/Stk CHF/pce
10215300	CLA 22	200 x 200	320 x 320	810.00
10215301	CLA 33	300 x 300	420 x 420	850.00
10215302	CLA 44	400 x 400	520 x 520	875.00
10215303	CLA 55	500 x 500	620 x 620	960.00
10215304	CLA 64	600 x 400	720 x 520	920.00
10215305	CLA 66	600 x 600	720 x 720	1'030.00
10215306	CLA 86	800 x 600	920 x 720	1'200.00
10215307	CLA 88	800 x 800	920 x 920	1'340.00
10215308	CLA 106	1000 x 600	1120 x 720	1'320.00

Schachtabdeckungen

Regard

M103854

- **WIBATEC composit comfort Alu**
- **EN 124**

- mit Scharnier
- geruchsdicht und weitgehend wasserdicht
- Zarge aus Alu-Strangpressprofilen
- Wanne aus Alu-Strangpressprofilen verklebt mit Composite-Alu-Wabenplatte (weiss beschichtet)
- Edelstahlverschraubung
- mit EPDM Dichtung

- Klasse	A
- Prüfkraft	15 kN
- Wannentiefe	66 mm
- Einbauhöhe	76 mm

- **WIBATEC composite comfort Alu**
- **EN 124**

- Avec charnière
- Inodore et largement étanche à l'eau
- Châssis en profils d'aluminium extrudé
- Cuve en profilés d'aluminium extrudé, avec plaque alu-composite en nid d'abeilles collée (revêtement blanc)
- Fixation par vis inox
- Avec joint EPDM

- Classe	A
- Charge de rupture	15 kN
- Profondeur du bac	66 mm
- Hauteur	76 mm



Art. Nr. N° d'art.	Typ Type	Lichtweite mm Surface ouverte mm	Äussere Abmessungen mm Dim. extérieures mm	CHF/Stk CHF/pce
10215294	CCA 55	500 x 500	620 x 640	1'200.00
10215295	CCA 64	600 x 400	720 x 540	1'170.00
10215296	CCA 66	600 x 600	720 x 740	1'270.00
10215297	CCA 86	800 x 600	920 x 740	1'490.00
10215298	CCA 88	800 x 800	920 x 940	1'630.00
10215299	CCA 106	1000 x 600	1120 x 740	1'610.00

Schachtabdeckungen

Regard

M103855

- WIBATEC
- EN 124

- geruchs- und wasserdicht
- aus feuerverzinktem Stahl

- Prüfkraft.....	125 kN
- Wannentiefe.....	50 mm
- Einbauhöhe.....	75 mm

- WIBATEC
- EN 124

- Inodore et étanche à l'eau
- En acier zingué au feu

- Charge de rupture.....	125 kN
- Profondeur du bac.....	50 mm
- Hauteur.....	75 mm



Art. Nr. N° d'art.	Typ Type	Lichtweite mm Surface ouverte mm	Äussere Abmessungen mm Dim. extérieures mm	CHF/Stk CHF/pce
10016421	BV-045	450 x 450	585 x 585	480.00
10016422	BV-055	500 x 500	635 x 635	530.00
10016423	BV-064	600 x 400	735 x 535	500.00
10016424	BV-066	600 x 600	735 x 735	560.00
10016425	BV-086	800 x 600	935 x 735	680.00
10016426	BV-088	800 x 800	935 x 935	800.00
10016428	BV-108	1000 x 800	1135 x 935	930.00
10016429	BV-110	1000 x 1000	1135 x 1135	990.00

Schachtabdeckungen

Regard

M103856

- WIBATEC
- EN 124

- geruchs- und wasserdicht
- ohne Zwangsentwässerung
- inkl. Pickelschuh
- aus feuerverzinktem Stahl

- Prüfkraft.....	125 kN
- Wannentiefe.....	102 mm
- Einbauhöhe.....	125 mm

- WIBATEC
- EN 124

- Inodore et étanche à l'eau
- Sans élément d'évacuation forcée
- Y compris support de levage pour pioche
- En acier zingué au feu

- Charge de rupture.....	125 kN
- Profondeur du bac.....	102 mm
- Hauteur.....	125 mm



Art. Nr. N° d'art.	Typ Type	Lichtweite mm Surface ouverte mm	Äussere Abmessungen mm Dim. extérieures mm	CHF/Stk CHF/pce
10078692	BVH-maxi-066	600 x 600	752 x 752	715.00

Schachtabdeckelheber

Das hilfreiche Werkzeug für das Handling von Schachtabdeckungen. Spielend leichte Handhabung durch Drücken, Heben, Ziehen und Schieben. Jede versandete, festgefahrene, verklebte, eingeroostete oder festgefrorene Abdeckung ist sofort «lösbar».

Vorteile, die überzeugen:

leichtes Öffnen und gefahrenloses Schliessen
Finger und Füsse sind ausserhalb des Gefahrenbereichs
durch die Hebelwirkung erfolgt das Lockern ohne Kraftaufwand
praktisch für jede Abdeckung anwendbar
leicht und schnell, nur 3 kg
extrem biegefest
für alle schwierigen Bedingungen das richtige Werkzeug.

- aus titanlegiertem Aluminium
- eloxiert

Levier pour couvercles de regards

M103862

Avec cet outil, soulever les couvercles de regards devient un jeu. Appuyer, lever, tirer, et faire glisser de côté. Libère facilement les couvercle encrassés par le sable, bloqués suite au trafic de véhicules lourds, par la rouille ou par le gel.

Des avantages convaincants:

ouverture aisée, fermeture sans danger
vos mains et vos pieds sont hors de la zone de danger
grâce à l'effet de levier, dégripper un couvercle ne nécessite pas d'effort
pratiquement pour tous les couvercles
utilisation simple et rapide, ce levier ne pèse que 3 kg seulement
indéformable
l'outil qu'il faut dans toutes les situations difficiles

- En aluminium allié au titane
- Exécution éloxée



Art. Nr. N° d'art.	Lmm
10079555	850

CHF/Stk
475.00



Kunststoff-Fenster

Fenêtre en plastique

M104134

• ACO MARKANT Typ K 370 IV

- mit Dreh- / Kippflügel
- Standard-Ausführung rechts angeschlagen

- Isolierverglasung24 mm
 - U-Wert 1.1

• ACO MARKANT Type K 370 IV

- Avec vantail pivotant/basculant
- Exécution standard, fiches à droite

- Vitrage isolant24 mm
 - Valeur U 1.1

Art. Nr. N° d'art.	B x H cm	Fenster aussen cm Fenêtre extérieur cm	Glasfläche cm ² Surface vitrée cm ²	Gewicht kg Poids kg	ACO-Nr. N° ACO	NPK-Nr. N° CAN	CHF/Stk CHF/pce
10078383	80x40	79.5x39.7	1023	9.0	075122	729193	291.00
10078384	80x60	79.5x59.2	1960	12.2	075123	729193	301.00
10078385	100x50	99.2x49.5	1887	13.2	075124	729193	349.00
10078386	100x60	99.2x59.2	3240	15.1	075125	729193	412.00
10078387	100x80	99.2x79.5	2642	19.7	075126	729193	518.00

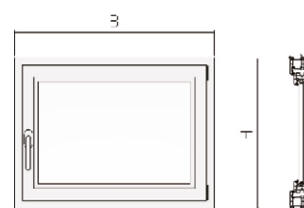

Kunststoff-Fenster

Fenêtre en plastique

M104135

• ACO MARKANT Typ K 370 IV

- zweiflügelig
- mit einem Drehflügel und einem Dreh- / Kippflügel

- Isolierverglasung24 mm
 - U-Wert 1.1

• ACO MARKANT Type K 370 IV

- A 2 vantaux
- Avec un vantail pivotant et un vantail tournant/basculant

- Vitrage isolant24 mm
 - Valeur U 1.1

Art. Nr. N° d'art.	B x H cm	Fenster aussen cm Fenêtre extérieur cm	Glasfläche cm ² Surface vitrée cm ²	Gewicht kg Poids kg	ACO-Nr. N° ACO	NPK-Nr. N° CAN	CHF/Stk CHF/pce
10078388	120x60	118.6x59.2	4190	21.0	075127	729193	549.00
10078389	120x80	118.6x79.5	4440	27.0	075128	729193	605.00

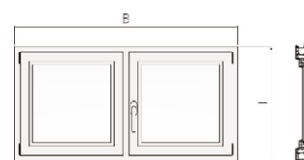

Kunststoff-Fenster

Fenêtre en plastique

M104133

• ACO MARKANT Typ B 375 IV

- mit Kippflügel

- Isolierverglasung14 mm
 - U-Wert 3.3

• ACO MARKANT Type B 375 IV

- Avec vantail basculant

- Vitrage isolant14 mm
 - Valeur U 3.3

Art. Nr. N° d'art.	B x H cm	Fenster aussen cm Fenêtre extérieur cm	Glasfläche cm ² Surface vitrée cm ²	Gewicht kg Poids kg	ACO-Nr. N° ACO	NPK-Nr. N° CAN	CHF/Stk CHF/pce
10078376	80x40	79.5x39.7	1504	7.0	075137	729185	132.00
10078377	80x60	79.5x59.2	2460	8.4	075138	729185	154.00
10078378	100x50	99.2x49.5	2430	8.8	075139	729185	170.00
10078379	100x60	99.2x59.2	3240	12.0	075140	729185	198.00
10078380	100x80	99.2x79.5	4900	16.3	075141	729185	226.00
10078381	120x60	118.6x59.2	4020	12.2	075142	729185	244.00
10078382	120x80	118.6x79.5	6080	19.0	075143	729185	278.00

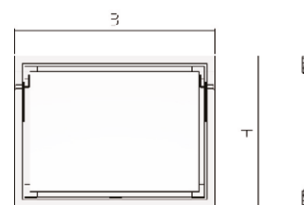

Schutzgitter

Grillage de protection

M104136

• ACO MARKANT

- zu Kunststoff-Fenster
- weiss pulverbeschichtet
- passend zu allen ACO Markant Leibungsfenstern

• ACO MARKANT

- Pour fenêtres en plastique
- Thermolaquage blanc
- Convient pour tous les cadres-fenêtres ACO Markant

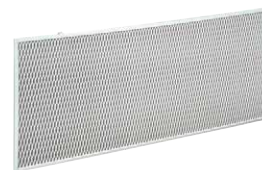

Art. Nr. N° d'art.	B x H cm	Gewicht kg Poids kg	ACO-Nr. N° ACO	NPK-Nr. N° CAN	CHF/Stk CHF/pce
10078405	80 x 40	1.7	075189	729199	88.00
10078406	80 x 60	2.3	075190	729199	102.00
10078407	100 x 50	2.7	075191	729199	106.00
10078408	100 x 60	3.0	075192	729199	121.00
10078409	100 x 80	3.8	075193	729199	133.00
10078410	120 x 60	4.5	075194	729199	133.00
10078411	120 x 80	4.8	075195	729199	181.00

Fenster-Leibungselemente

Cadre d'embrasure de fenêtre

M104131

• ACO MARKANT

- aus Polymerbeton

• ACO MARKANT

- En béton polymère



Art. Nr. N° d'art.	für Fenster-Nennweite cm Pour largeur de fenêtre nom. cm	Rahmenmass Aussen cm Cote extérieure cadre cm	Rahmenmass Licht cm Cote intérieure cadre (jour) cm	Mauerstärke cm Épaisseur du mur cm	Gewicht kg Poids kg	ACO-Nr. N° ACO	NPK-Nr. N° CAN	CHF/Stk CHF/pce
10078345	80 x 40	87.5 x 48.2	76.5 x 37.2	20	26.6	075005	729112	165.00
10078346		87.5 x 48.2	76.5 x 37.2	25	32.5	075014	729113	165.00
10078349	80 x 60	87.5 x 67.7	76.5 x 56.7	20	31.3	075006	729122	184.00
10078350		87.5 x 67.7	76.5 x 56.7	25	36.6	075015	729123	184.00
10078353	100 x 50	107.5 x 58.0	96.5 x 47.0	20	33.6	075007	729132	197.00
10078354		107.5 x 58.0	96.5 x 47.0	25	41.0	075016	729133	197.00
10078356	100 x 60	107.5 x 67.7	96.5 x 56.7	25	43.6	075017	729142	205.00
10078357		107.5 x 67.7	96.5 x 56.7	30	50.0	075024	729143	241.00
10078358	100 x 80	107.5 x 88.5	96.5 x 77.5	25	50.0	075018	729151	233.00
10078361	120 x 60	126.6 x 67.7	115.6 x 56.7	20	39.2	075009	729162	233.00
10078362		126.6 x 67.7	115.6 x 56.7	25	49.6	075019	729163	233.00
10078365	120 x 80	126.6 x 88.7	115.6 x 77.5	20	45.1	075010	729172	288.00
10078366		126.6 x 88.7	115.6 x 77.5	25	53.6	075020	729173	288.00



***Schachtleitern, Gitterroste,
Treppentritte***

***Echelles de puits, caillebotis,
marches d'escaliers***

Scale per pozzetti, griglie, scalini

System OSA
Système OSA
Sistema OSA

ab Seite 340 | dès page 340



System HB
Système HB
Sistema HB

ab Seite 344 | dès page 344



System ALBIS
Système ALBIS
Sistema ALBIS

ab Seite 346 | dès page 346

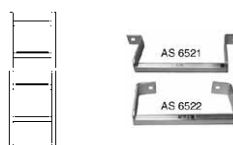

System MSU
Système MSU
Sistema MSU

ab Seite 351 | dès page 351



System VERO
Système VERO
Sistema VERO

ab Seite 355 | dès page 355



Gitterroste, Treppentritte, Schwellenwinkel
Caillebotis, marches d'escaliers, profilés de seuils
Griglie, scalini, angolari per soglie

ab Seite 358 | dès page 358



Sicherheits-, Schacht- und Notleitern

aus Aluminium
System OSA

Holme aus Kastenprofil 40x20 mm mit Mittelsteg profilierte
Sprossen 25x20 mm Nutzbreite 300 mm

Standardlängen von 0.65 bis 6 m. OSA-Leitern können beliebig
verlängert werden.

Ortsfeste Montagen im Trockenverfahren, mit korrosionsfreien
Wandkonsolen für jedes Baumaterial in:

- Kanalisationsbauten
- Wasserbauten
- Luftschutzbauten
- Zivilschutzanlagen
- Industrieanlagen
- Liftschächten, usw.

Achtung:

Bei der Montage von ortsfesten Leitern beachten Sie bitte die
SUVA Empfehlungen:
"Arbeitsicherheit ortsfeste Leitern".

Verlangen Sie unsere Unterlagen über Sicherheitsausrüstungen
OSA.

Échelles de sécurité, de puits et de secours

en aluminium
système OSA

montants en profilés en caisson 40x20 mm, avec âme centrale, et
échelons profilés 25x20 mm, largeur utile 300 mm

Longueurs standard de 0.65 à 6 m. Les échelles OSA peuvent être
rallongées à volonté.

Montage fixe sur place, procédé à sec, avec consoles résistantes
à la corrosion, sur tous matériaux utilisés dans les constructions
suivantes:

- chambres de visite sur canalisations
- constructions hydrauliques
- abris antiaériens
- ouvrages de protection civile
- installations industrielles
- cages d'ascenseurs, etc.

Attention:

Lors du montage d'échelles fixes, observez s.v.pl. les prescriptions
de la SUVA
"Sécurité du travail, échelles fixes".

Demandez notre documentation sur les équipements de sécurité
OSA.



Schachtleitern

Échelle de puits

M103486

• Aluminium

- ohne Wandkonsolen
- Vierkantsprossen mit flachem Auftritt geriffelt

- Holme40 x 20 mm
 - Nutzbreite300 mm

• Aluminium

- Sans consoles murales
- Échelons carrés, surface d'appui rainurée

- Montants40 x 20 mm
 - Largeur utile300 mm

Art. Nr. N° d'art.	Lm	Sprossen Stk. Échelons pce	Konsolenbedarf bei 100 mm Consoles nécessaires 100 mm	125 mm	150 mm	CHF/Stk CHF/pce
10014132	0.65	3	2	2		51.00
10014133	0.95	4	2	2		75.00
10014134	1.20	5	2	2		95.00
10014135	1.50	6	2	2		118.00
10014136	1.80	7	2	2		142.00
10014137	2.10	8	2	2		166.00
10014138	2.35	9	2	2		186.00
10014139	2.60	10	2	2		173.00
10014140	2.90	11	2	2		197.00
10014141	3.20	12	2	2	2	253.00
10014142	3.50	13	2	2	2	276.00
10014143	3.75	14	2	2	2	296.00
10014144	4.00	15	2	2	2	316.00
10014145	4.30	16	2	2	2	340.00
10014146	4.60	17	2	2	2	363.00
10014147	4.90	18	2	2	2	355.00
10014148	5.15	19	2	4	2	407.00
10014149	5.45	20	2	4	2	431.00
10014150	5.70	21	2	4	2	450.00
10014151	6.00	22	2	4	2	474.00



Wandkonsolen

Console murale

M103488

• Edelstahl rostfrei A2

- vertikal verstellbar
- inkl. Schrauben und Dübel

• En acier inoxydable

- Réglable verticalement
- Avec vis et tampons

Art. Nr. N° d'art.	Ausladung mm Portée mm	Bohrung mm Trou mm	Bohrlochtiefe mm Prof. de perçage mm	CHF/Stk CHF/pce
10014152	100	12	65	16.00
10014153	125	12	65	16.00
10014154	150	12	65	16.00

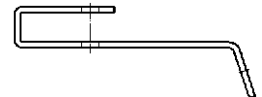

Wandkonsolen

Console murale

M103489

• Edelstahl rostfrei A2

- horizontal verstellbar
- inkl. Schrauben und Dübel

• En acier inoxydable

- Réglable horizontalement
- Avec vis et tampons

Art. Nr. N° d'art.	Ausladung mm Portée mm	CHF/Stk CHF/pce
10080834	120-150	22.00
10080835	145-175	22.00
10080836	185-215	25.00
10080837	210-240	25.00

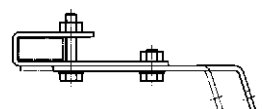

Einstiegshalterungen

Poignée d'accès

M103490

- Rundrohr Edelstahl rostfrei

- Tube rond acier inox

Art. Nr. N° d'art.	Gesamtlänge mm Long. totale mm	Breite mm Largeur mm	CHF/Stk CHF/pce
10256098	1612	320	195.00
10256099	1312	320	195.00

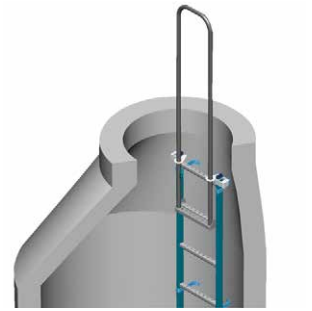

vorne laufend
Coulissant par devant

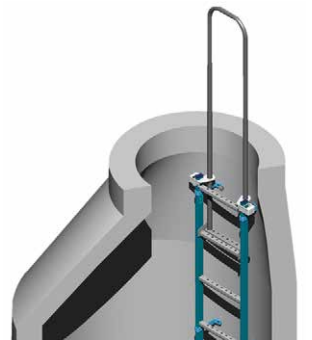

hinten laufend
Coulissant par derrière

Einstiegshalterungen

Poignée d'accès

M103509

• Chromstahl

- einholmig
- Montage direkt an Holmende oder Wand
- inkl. Handgriff aus PVC

- Höhe600 mm

• Acier inox

- À un bras
- A fixer directement sur l'extrémité du montant ou au mur
- Avec poignée en PVC

- Hauteur.....600 mm

Art. Nr. N° d'art.	CHF/Stk CHF/pce
10272779	110.00



Einstiegshalterungen

Poignée d'accès

M103510

• Chromstahl

- einholmig
- Montage direkt an Holmende oder Wand
- inkl. Handgriff aus PVC

- Höhe1000 mm

• Acier inox

- À un bras
- A fixer directement sur l'extrémité du montant ou au mur
- Avec poignée en PVC

- Hauteur1000 mm

Art. Nr.	CHF/Stk
N° d'art.	CHF/pce
10272780	118.00



Einstiegshalterungen

Poignée d'accès

M103511

• Chromstahl

- Wandhalterung zu Einholm-Einstiegshalterung
- inkl. Befestigungen

• Acier inox

- Fixation murale pour poignée d'accès à un seul montant
- Pièces de fixation incluses

Art. Nr.	CHF/Stk
N° d'art.	CHF/pce
10272781	30.00

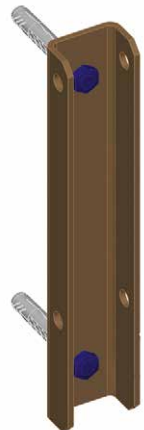

Schlammeimer

Panier à boues

M103491

- inkl. Halterung
- verstellbar

- Support compris
- Réglable

Art. Nr.	Ø mm	Höhe mm	Wandabstand mm	CHF/Stk
N° d'art.		Hauteur mm	Distance au mur mm	CHF/pce
10014156	426	100	515 - 665	135.00



Schachtleitern

Échelle de puits

M103503

- HB
- Aluminium

- Typ 189
- problemlose einfache Montage

- Leiternbreite innen.....	300 mm
- Leiternbreite aussen.....	340 mm
- Holme.....	70 x 25 mm
- Sprossen.....	30 x 30 mm

- HB
- Aluminium

- Type 189
- Montage très simple

- largeur intérieure.....	300 mm
- Largeur extérieure.....	340 mm
- Montants.....	70 x 25 mm
- Échelons.....	30 x 30 mm

Art. Nr. N° d'art.	Länge m Longueur m	Sprossen Échelons	Wandkonsolen console murales	CHF/Stk CHF/pce
10212741	0.68	3	4	107.40
10212742	0.96	4	4	124.05
10212743	1.24	5	4	143.05
10212744	1.52	6	4	166.65
10212745	1.80	7	4	189.80
10212746	2.08	8	4	212.95
10212747	2.36	9	4	231.50
10212748	2.64	10	4	250.00
10212749	2.92	11	4	271.30
10212750	3.20	12	6	323.15
10212751	3.48	13	6	345.35
10212752	3.76	14	6	364.80
10212753	4.04	15	6	384.25
10212754	4.32	16	6	404.65
10212755	4.60	17	6	428.70
10212756	4.88	18	6	450.95
10212757	5.16	19	6	499.05
10212758	5.44	20	6	523.15

Lieferumfang:

- mit Konsolen

Inclus dans la livraison:

- Avec consoles



Einsteigehalterungen

Support d'accès

M103504

- HB
- Aluminium

- kurz
- zu Schachtleitern HB Typ 189

- HB
- Aluminium

- Exécution courte
- Pour échelles de puits HB type 189

Art. Nr. N° d'art.	CHF/Stk CHF/pce
10214043	92.60



Einsteigehalterungen

Support d'accès

M130818

- HB
- Aluminium

- lang
- zu Schachtleitern HB Typ 189

- HB
- Aluminium

- Exécution longue
- Pour échelles de puits HB type 189

Art. Nr. N° d'art.	CHF/Stk CHF/pce
10301505	111.10



Konsolen**Console****M103505**• **HB**

- zu Schachtleitern HB Typ 189

• **HB**

- Pour échelles de puits HB type 189

Art. Nr. N° d'art.	CHF/Stk CHF/pce
10262249	15.75



Sicherheits-, Schacht- und Notleitern

aus Edelstahl rostfrei A2W. Nr. 1.4301
System ALBIS

Holme aus Rechteckprofil 40x20 mm und Sprossen 25x25 mm,
Nutzbreite 350 oder 300 mm

ALBIS-Leitern können beliebig verlängert werden.

Ortsfeste Montagen im Trockenverfahren, mit korrosionsfreien
Wandkonsolen für jedes Baumaterial in:

- Kanalisationsbauten
- Wasserbauten
- Luftschutzbauten
- Zivilschutzanlagen
- Industrieanlagen
- Liftschächten
- Sanierungen, usw.

Achtung:

Bei der Montage von ortsfesten Leitern beachten Sie bitte die
SUVA Empfehlungen:
"Arbeitsicherheit ortsfeste Leitern".

Verlangen Sie unsere Unterlagen über Sicherheitsausrüstungen
ALBIS.

Échelles de sécurité, de puits et de secours

en acier inoxydable A2 mat. no 1.4301
système ALBIS

montants en profilé rectangulaire 40x20 mm, et échelons
25x25 mm, largeur utile 350 ou 300 mm

Les échelles ALBIS peuvent être rallongées à volonté.

Montage fixe sur place procédé à sec, avec consoles résistantes
à la corrosion, sur tous matériaux utilisés dans les constructions
suivantes:

- chambres de visite sur canalisations
- constructions hydrauliques
- abris antiaériens
- ouvrages de protection civile
- installations industrielles
- cages d'ascenseurs
- travaux d'assainissement, etc.

Attention:

Lors du montage d'échelles fixes, observez s.v.pl. les prescriptions
de la SUVA
"Sécurité du travail, échelles fixes".

Demandez notre documentation sur les équipements de sécurité
ALBIS.



Schachtleitern

Échelle de puits

M103506

- Edelstahl rostfrei
- 1.4301

- ohne Wandkonsolen
- Vierkantsprossen mit flachem Auftritt, profiliert

- Holme40 x 20 mm
 - Nutzbreite300 mm

- Acier inoxydable
- 1.4301

- Sans consoles murales
- Échelons carrés, surface d'appui profilée

- Montants40 x 20 mm
 - Largeur utile300 mm

Art. Nr. N° d'art.	Lm	Sprossen Stk. Échelons pce	Konsolenbedarf bei 100 mm Consoles nécessaires 100 mm	125 mm	150 mm	CHF/Stk CHF/pce
10014192	0.65	3	2	2		76.00
10014193	0.95	4	2	2		121.00
10014194	1.20	5	2	2		141.00
10014195	1.50	6	2	2		178.00
10014196	1.80	7	2	2		215.00
10014197	2.10	8	2	2		251.00
10014198	2.35	9	2	2		280.00
10014199	2.60	10	2	2		279.00
10014200	2.90	11	2	2		315.00
10014201	3.20	12	2	2	2	412.00
10014202	3.50	13	2	2	2	445.00
10014203	3.75	14	2	2	2	478.00
10014204	4.00	15	2	2	2	508.00

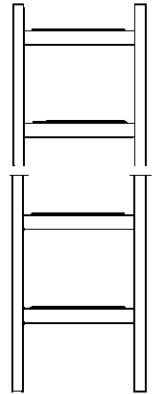

Diese Leitern können mit dem Spezialstück Nr. 418.610 beliebig verlängert werden.

Cette échelle peut être rallongée à convenance avec la pièce spéciale N° 418.610.

Tabelle für die Verlängerung von ALBIS-Leitern Nr. 418.600

Tableau de rallonge des échelles ALBIS n° 418.600

Nutzbreite 300 mm

Largeur utile 300 mm



Totallänge m longueur totale m	mit Leitern Nr. avec échelles no.		Konsolenbedarf bei consoles nécessaires	100 mm	125 mm	150 mm
4.30	418.600	L = 1.80 m +	1 x 418.610	2	4	2
4.60	418.600	L = 2.10 m +	1 x 418.610	2	4	2
4.90	418.600	L = 2.35 m +	1 x 418.610	2	4	2
5.15	418.600	L = 2.60 m +	1 x 418.610	2	4	2
5.45	418.600	L = 2.90 m +	1 x 418.610	2	4	2
5.70	418.600	L = 3.20 m +	1 x 418.610	2	4	4
6.00	418.600	L = 3.50 m +	1 x 418.610	2	4	4

Verlängerungs-Leitern

Échelle de rallonge

M103507

- Edelstahl rostfrei
- 1.4301

- ohne Wandkonsolen
- mit Kupplung

- W. Nr.1.4301
 - Holme40 x 20 mm
 - Nutzbreite300 mm

- Acier inoxydable
- 1.4301

- Sans consoles murales
- Avec raccord

- N° de matière1.4301
 - Montants40 x 20 mm
 - Largeur utile300 mm

Art. Nr. N° d'art.	Lm	Sprossen Stk. Échelons pce	Konsolenbedarf bei 125 mm Consoles nécessaires 125 mm	150 mm	CHF/Stk CHF/pce
10014205	2.52	9	2	2	290.00

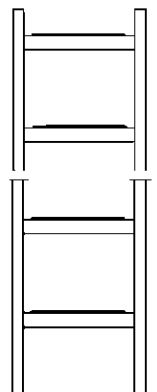

Steigbügel

Échelon

M103508

• Edelstahl rostfrei A2

- inkl. Schrauben und Dübel

• En acier inoxydable

- Avec vis et tampons

Art. Nr. N° d'art.	Breite mm Largeur mm	Tiefe mm Profondeur mm		CHF/Stk CHF/pce
10080838	354	146	für Flachschaft / Pour paroi de puits plate	40.00
10080839	354	146	für Rundschaft / Pour fosse ronde	40.00



Wandkonsolen

Console murale

M103488

• Edelstahl rostfrei A2

- vertikal verstellbar
- inkl. Schrauben und Dübel

• En acier inoxydable

- Réglable verticalement
- Avec vis et tampons

Art. Nr. N° d'art.	Ausladung mm Portée mm	Bohrung mm Trou mm	Bohrlochtiefe mm Prof. de perçage mm	CHF/Stk CHF/pce
10014152	100	12	65	16.00
10014153	125	12	65	16.00
10014154	150	12	65	16.00

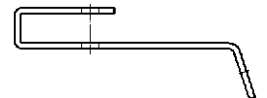

Wandkonsolen

Console murale

M103489

• Edelstahl rostfrei A2

- horizontal verstellbar
- inkl. Schrauben und Dübel

• En acier inoxydable

- Réglable horizontalement
- Avec vis et tampons

Art. Nr. N° d'art.	Ausladung mm Portée mm	CHF/Stk CHF/pce
10080834	120-150	22.00
10080835	145-175	22.00
10080836	185-215	25.00
10080837	210-240	25.00

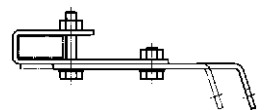

Einstiegshalterungen

Poignée d'accès

M103490

- Rundrohr Edelstahl rostfrei

- Tube rond acier inox

Art. Nr. N° d'art.	Gesamtlänge mm Long. totale mm	Breite mm Largeur mm	CHF/Stk CHF/pce
10256098	1612	320	195.00
10256099	1312	320	195.00

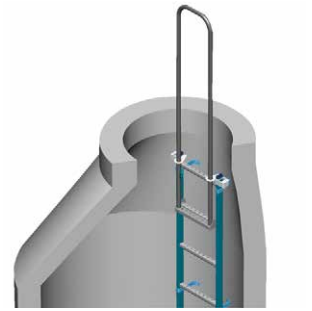

vorne laufend
Coulissant par devant

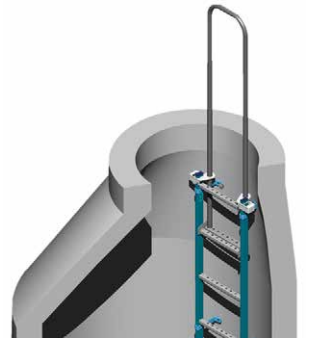

hinten laufend
Coulissant par derrière

Einstiegshalterungen

Poignée d'accès

M103509

• Chromstahl

- einholmig
- Montage direkt an Holmende oder Wand
- inkl. Handgriff aus PVC

• Acier inox

- À un bras
- A fixer directement sur l'extrémité du montant ou au mur
- Avec poignée en PVC

- Höhe600 mm - Hauteur600 mm

Art. Nr. N° d'art.	CHF/Stk CHF/pce
10272779	110.00



Einstiegshalterungen

Poignée d'accès

M103510

• Chromstahl

- einholmig
- Montage direkt an Holmende oder Wand
- inkl. Handgriff aus PVC

- Höhe1000 mm

• Acier inox

- À un bras
- A fixer directement sur l'extrémité du montant ou au mur
- Avec poignée en PVC

- Hauteur1000 mm

Art. Nr.	CHF/Stk
N° d'art.	CHF/pce
10272780	118.00



Einstiegshalterungen

Poignée d'accès

M103511

• Chromstahl

- Wandhalterung zu Einholm-Einstiegshalterung
- inkl. Befestigungen

• Acier inox

- Fixation murale pour poignée d'accès à un seul montant
- Pièces de fixation incluses

Art. Nr.	CHF/Stk
N° d'art.	CHF/pce
10272781	30.00

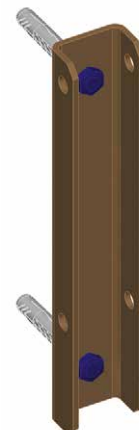

Schlammeimer

Panier à boues

M103491

- inkl. Halterung
- verstellbar

- Support compris
- Réglable

Art. Nr.	Ø mm	Höhe mm	Wandabstand mm	CHF/Stk
N° d'art.		Hauteur mm	Distance au mur mm	CHF/pce
10014156	426	100	515 - 665	135.00



Sicherheits-, Schacht- und Notleitern

aus Aluminium
System MSU

mit innenprofiliertem Holmenrohr Ø 30 mm und gerippten Sprossen Ø 20 mm, Nutzbreite 300 mm

Erhältlich in Längen von 10 zu 10 cm bis 6 m. Größere Längen sind zwei- oder mehrteilig mit MSU Steckdorn-Verbindungen.

Ortsfeste Montagen im Trockenverfahren, mit korrosionsfreien Konsolen für jedes Baumaterial in:

- Kanalisationsschächten
- Kabelschächten
- Zivilschutzbauten
- Hoch- und Industriebauten und für
- Hochkamine und
- Dachaufstiege, usw.

Achtung:

Bei der Montage von ortsfesten Leitern beachten Sie bitte die SUVA Empfehlungen:

"Arbeitsicherheit ortsfeste Leitern".

Verlangen Sie unsere Unterlagen über Sicherheitsausrüstungen MSU.

Für externe Anforderungen, wie z.B. bei

- Kanalisationen mit hohen chemischen Agenzien
- Kläranlagen
- Wasserreservoirien
- Anlagen der chemischen und pharmazeutischen Industrie usw.

**Échelles de sécurité, de puits et de secours**

en aluminium
système MSU

avec montants en tubes profilés à l'intérieur, Ø 30 mm, et échelons nervurés, Ø 20 mm, largeur utile 300 mm.

Livrables en longueurs allant de 10 en 10 cm, jusqu'à 6 m. Pour des longueurs supérieures, deux ou plusieurs éléments assemblables par embrochements MSU.

Montage fixe sur place, procédé à sec, avec consoles résistantes à la corrosion, sur tous matériaux utilisés dans les constructions suivantes:

- chambres de visite sur canalisations et conduites de câbles
- ouvrages de protection civile
- bâtiments et constructions industrielles
- cheminées d'usines
- lucarnes, sorties en toiture, etc.

Attention:

Lors du montage d'échelles fixes, observez s.v.pl. les prescriptions de la SUVA

"Sécurité du travail, échelles fixes".

Demandez notre documentation sur les équipements de sécurité MSU.

Pour des exigences extrêmes, comme par exemple:

- canalisations soumises à de fortes actions chimiques
- stations d'épuration
- réservoirs d'eau
- installations des industries chimique et pharmaceutique, etc.



Schachtleitern

Échelle de puits

M103495

- MSU Typ 1105
- Aluminium

- ohne Befestigungskonsolen

- Holme Ø 30 mm
 - Nutzbreite 300 mm

- MSU Type 1105
- Aluminium

- Sans consoles de fixation

- Montants Ø 30 mm
 - Largeur utile 300 mm

Art. Nr. N° d'art.	Länge m Longueur m	Sprossen Stk. Échelons pce	Konsolenbedarf Consoles nécessaires	NPK-Nr. N° CAN	CHF/Stk CHF/pce
10014160	0.7	3	4	682112	56.00
10014161	1.0	4	4	682113	80.00
10082826	1.2	5	4	682113	96.00
10014162	1.3	5	4	682114	104.00
10082827	1.4	5	4	682114	112.00
10082828	1.5	6	4	682114	120.00
10014163	1.6	6	4	682115	128.00
10082829	1.8	7	4	682115	144.00
10014164	1.9	7	4	682116	152.00
10014165	2.2	8	4	682117	176.00
10014166	2.5	9	6	682118	200.00
10082830	2.6	9	6	682118	208.00
10014167	2.8	10	6	682119	224.00
10014168	3.1	11	6	682121	248.00
10014169	3.4	12	6	682122	272.00
10014170	3.7	13	6	682123	296.00
10014171	4.0	14	6	682124	320.00
10014172	4.3	15	6	682125	344.00

Andere Längen auf Anfrage

Autres longueurs sur demande



Steigbügel

Échelon

M103492

- MSU Typ 350
- Aluminium

- abgekröpft, Ø 20 mm
 - mit werkseits aufgedrückter MSU-Allround-Ankerisolationshülse und verstellbarer Abdeckrosette

- MSU Type 350
- Aluminium

- Coudé, Ø 20 mm
 - Équipé de douilles d'ancrage isolantes MSU-Allround, emmanchées en usine et avec rosaces réglables

Art. Nr. N° d'art.	Breite mm Largeur mm	Bohrung mm Trou mm	Bohrlochtiefe mm Prof. de perçage mm	NPK-Nr. N° CAN	CHF/Stk CHF/pce
10014157	300	25 - 26	80 - 100	681111	16.00



Fussnischen

Repose-pied

M103493

- MSU Typ 1402
- Kunststoff

- mit Handgriff
 - Handgriff aus geripptem Aluminiumrohr Ø 20 mm
 - inkl. 4 Nietstopfen
 - orange

- MSU Type 1402
- Plastique

- Avec poignée
 - Poignée en tube d'aluminium nervuré, Ø 20 mm
 - Y compris 4 bouchons à rivets
 - Orange

Art. Nr. N° d'art.	Innenmass mm Dim. intérieure mm	Bohrung mm Trou mm	NPK-Nr. N° CAN	CHF/Stk CHF/pce
10014158	150 x 225	5.5	683121	33.00



Fussnischen

Repose-pied

M103494

- MSU Typ 1401
- Kunststoff

- ohne Handgriff
- inkl. 4 Nietstopfen
- orange

- MSU Type 1401
- Plastique

- Sans poignée
- Y compris 4 bouchons à rivets
- Orange



Art. Nr. N° d'art.	Innenmass mm Dim. intérieures mm	Bohrung mm Trou mm	NPK-Nr. N° CAN	CHF/Stk CHF/pce
10014159	150 x 225	5.5	683111	25.00

Flanschkonsolen

Console à bride

M103496

- MSU Typ 8110

- mit werkseits aufgepresster MSU-Allround-Ankerisolationshülse und verstellbarer Abdeckrosette
- aus Aluminium Kokillenguss

- MSU Type 8110

- Équipé de douilles d'ancrage isolantes MSU-Allround, emmanchées en usine et avec rosaces réglables
- En fonte d'aluminium moulée



Art. Nr. N° d'art.	Grösse mm Grandeur mm	Bohrung mm Trou mm	Bohrlochtiefe mm Prof. de perçage mm	CHF/Stk CHF/pce
10014173	30	25 - 26	80 - 100	17.00

Flach-Flanschkonsolen

Console à bride plate

M103497

- MSU Typ 8120

- inkl. Chromstahl-Holzschraube, Dübel und Isolationsmanschette
- aus Aluminium Kokillenguss

- MSU Type 8120

- Avec vis à bois en acier inox, tampon et manchette d'isolation
- En fonte d'aluminium moulée



Art. Nr. N° d'art.	Grösse mm Grandeur mm	Bohrung mm Trou mm	Bohrlochtiefe mm Prof. de perçage mm	CHF/Stk CHF/pce
10014175	30	12	60	23.00

Flach-Flanschkonsolen

Console à bride plate

M103498

- MSU Typ 8121

- inkl. Chromstahl-Ankerbolzen und Isolationsmanschette
- aus Aluminium Kokillenguss

- MSU Type 8121

- Avec boulon d'ancrage en inox et manchette d'isolation
- En fonte d'aluminium moulée



Art. Nr. N° d'art.	Grösse mm Grandeur mm	Bohrung mm Trou mm	Bohrlochtiefe mm Prof. de perçage mm	CHF/Stk CHF/pce
10014176	30	10	60	24.00

Einsteighalterungen

Étrier d'accès

M103499

- MSU Typ 3105

- doppelholmig
- versenkbar
- inkl. 2 Führungen zur Befestigung an der Wandseite der Leiterholmen
- aus geripptem Aluminiumprofil

- MSU Type 3105

- À deux bras
- Escamotable
- Avec deux guides pour la fixation aux montants de l'échelle côté mur
- En profil d'aluminium nervuré



Art. Nr. N° d'art.	Grösse mm Grandeur mm	NPK-Nr. N° CAN	CHF/Stk CHF/pce
10014177	30	682211	120.00

Schlammeimer

Panier à boues

M103500

- MSU Typ 1808
- Aluminium

- mit Flansch zur Befestigung an der Schachtwand
- inkl. Chromstahl-Ankerbolzen und Isolationsmanschette

- MSU Type 1808
- Aluminium

- Avec bride pour la fixation au mur du puits
- Avec boulon d'ancrage en inox et manchette d'isolation



Art. Nr. N° d'art.	Ø mm	NPK-Nr. N° CAN	CHF/Stk CHF/pce
10014179	430	686111	98.00

Schlammeimer

Panier à boues

M103501

- MSU Typ 1810
- Aluminium

- mit Flansch zur Befestigung an MSU Leiterholmen Ø 30 mm

- MSU Type 1810
- Aluminium

- Avec bride pour la fixation aux montants d'échelles MSU Ø 30 mm



Art. Nr. N° d'art.	Ø mm	NPK-Nr. N° CAN	CHF/Stk CHF/pce
10014180	430	686111	98.00

Schachtleitern

Échelle de puits

M103502

- VERO
- Stahl feuerverzinkt

Sicherheits-Schachtleitern DIN EN 14396 für ortsfeste Montage mit Lochsprossen und flachem Sprossenauftritt

- Wandkonsolen CrNi-Stahl
- beliebig verlängerbar
- Lichte Weite 300 mm
- Holme 40 x 20 mm

- VERO
- Acier zingué au feu

Échelle d'espaces de sécurité DIN EN 14396 pour le montage fixe, avec échelons plats perforés

- Consoles murales en acier inox
- Peut être rallongée à volonté
- Largeur libre 300 mm
- Montants 40 x 20 mm

Art. Nr. N° d'art.	Länge m Longueur m	Sprossen Stk. Échelons pce	Konsolen Stk. Consoles pce	CHF/Stk CHF/pce
10256539	0.85	3	4	92.00
10256540	1.10	4	4	112.00
10256541	1.40	5	4	127.00
10256542	1.60	6	4	146.00
10256543	1.90	7	4	165.00
10256544	2.20	8	4	184.00
10256545	2.50	9	4	200.00
10256546	2.80	10	4	215.00
10256547	3.00	11	4	234.00
10256548	3.30	12	6	279.00
10256549	3.50	13	6	298.00
10256550	3.75	14	6	314.00
10256551	4.00	15	6	330.00
10256552	4.30	16	6	349.00
10256553	4.60	17	6	367.00
10256554	4.90	18	6	386.00
10256555	5.15	19	8	428.00
10256556	5.45	20	8	447.00
10256557	5.70	21	8	462.00
10256558	6.00	22	8	482.00

Lieferumfang:

- inkl. Konsolen und Befestigungsmaterial

Inclus dans la livraison:

- Consoles et matériel de fixation inclus



Wandkonsolen

Console murale

M103488

- Edelstahl rostfrei A2

- vertikal verstellbar
- inkl. Schrauben und Dübel

- En acier inoxydable

- Réglable verticalement
- Avec vis et tampons

Art. Nr. N° d'art.	Ausladung mm Portée mm	Bohrung mm Trou mm	Bohrlochtiefe mm Prof. de perçage mm	CHF/Stk CHF/pce
10014152	100	12	65	16.00
10014153	125	12	65	16.00
10014154	150	12	65	16.00

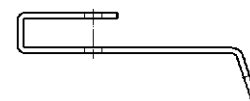

Wandkonsolen

Console murale

M103489

- Edelstahl rostfrei A2

- horizontal verstellbar
- inkl. Schrauben und Dübel

- En acier inoxydable

- Réglable horizontalement
- Avec vis et tampons

Art. Nr. N° d'art.	Ausladung mm Portée mm	CHF/Stk CHF/pce
10080834	120-150	22.00
10080835	145-175	22.00
10080836	185-215	25.00
10080837	210-240	25.00

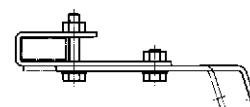

Einstiegshalterungen

Poignée d'accès

M103490

- Rundrohr Edelstahl rostfrei

- Tube rond acier inox

Art. Nr. N° d'art.	Gesamtlänge mm Long. totale mm	Breite mm Largeur mm	CHF/Stk CHF/pce
10256098	1612	320	195.00
10256099	1312	320	195.00

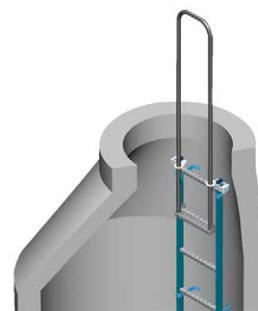

vorne laufend
Coulissant par devant

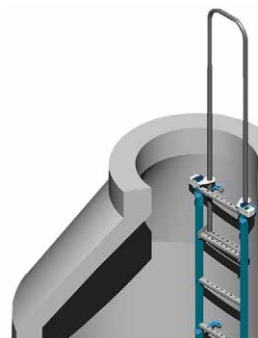

hinten laufend
Coulissant par derrière

Einstiegshalterungen

Poignée d'accès

M103509

• Chromstahl

- einholmig
- Montage direkt an Holmende oder Wand
- inkl. Handgriff aus PVC

- Höhe600 mm

• Acier inox

- À un bras
- A fixer directement sur l'extrémité du montant ou au mur
- Avec poignée en PVC

- Hauteur600 mm

Art. Nr. N° d'art.	CHF/Stk CHF/pce
10272779	110.00



Einstiegshalterungen

Poignée d'accès

M103510

• Chromstahl

- einholmig
- Montage direkt an Holmende oder Wand
- inkl. Handgriff aus PVC

- Höhe1000 mm

• Acier inox

- À un bras
- A fixer directement sur l'extrémité du montant ou au mur
- Avec poignée en PVC

- Hauteur1000 mm

Art. Nr.	CHF/Stk
N° d'art.	CHF/pce
10272780	118.00



Einstiegshalterungen

Poignée d'accès

M103511

• Chromstahl

- Wandhalterung zu Einholm-Einstiegshalterung
- inkl. Befestigungen

• Acier inox

- Fixation murale pour poignée d'accès à un seul montant
- Pièces de fixation incluses

Art. Nr.	CHF/Stk
N° d'art.	CHF/pce
10272781	30.00

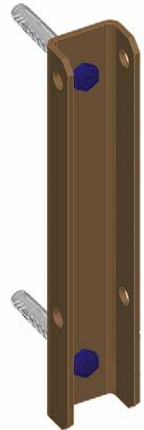

Schlammeimer

Panier à boues

M103491

- inkl. Halterung
- verstellbar

- Support compris
- Réglable

Art. Nr.	Ø mm	Höhe mm	Wandabstand mm	CHF/Stk
N° d'art.		Hauteur mm	Distance au mur mm	CHF/pce
10014156	426	100	515 - 665	135.00



Treppentritte

Marche d'escalier

M103512

- Nr. 42
- mit U-Einfassung
- feuerverzinkt

- N° 42
- Bordure en profilé U
- Exécution zinguée au feu

- Rosthöhe.....	25 mm
- Maschenweite.....	23 / 48 mm
- Tragstäbe.....	25 / 2 mm
- Querstäbe.....	25 / 2 mm

- Hauteur grille.....	25 mm
- Mailles.....	23 / 48 mm
- Côtés porteurs.....	25 / 2 mm
- Côtés transversaux.....	25 / 2 mm

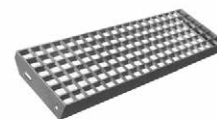

Art. Nr. N° d'art.	Grösse mm Grandeur mm	NPK-Nr. N° CAN	CHF/Stk CHF/pce
10038993	600 x 200	852100	78.50
10038994	700 x 200	852100	89.05
10038995	800 x 250	852100	120.80
10038996	1000 x 250	852100	139.85

Treppentritte

Marche d'escalier

M103513

- mit Sicherheitsantrittkante und Seitenbacken
- feuerverzinkt

- Avec biseau de sécurité, faces latérales avec perforations
- Exécution zinguée au feu

Art. Nr. N° d'art.	Grösse mm Grandeur mm	Tragstäbe mm Côtés porteurs mm	Maschenweite mm Mailles mm	CHF/Stk CHF/pce
10225649	600 x 200	25 / 2	33 x 33	47.60
10254888	800 x 240	30 / 2	33 x 33	61.70
10254889	1000 x 240	35 / 2	33 x 33	73.40

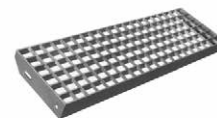

Gitterroste

Grille caillebotis

M103514

- Nr. 35
- mit U-Profil Einfassung
- feuerverzinkt

- N° 35
- Bordure en profilé U
- Exécution zinguée au feu

- Rosthöhe.....	25 mm
- Maschenweite.....	23 / 48 mm
- Tragstäbe längs.....	25 / 2 mm

- Hauteur grille.....	25 mm
- Mailles.....	23 / 48 mm
- Côtés porteurs longitudinaux.....	25 / 2 mm



Art. Nr. N° d'art.	Grösse mm Grandeur mm	NPK-Nr. N° CAN	CHF/Stk CHF/pce
10038998	600-300	851100	76.00
10038999	600-400	851100	89.05
10039001	700-400	851100	102.15
10039002	800-400	851100	115.30
10039003	800-500	851100	136.15
10039004	1000-500	851100	158.90
10039005	1000-600	851100	184.00
10039006	1200-600	851100	207.20

passend zu

- M103517 Rahmen

Convient pour

- M103517 Cadre

Streckmetall-Gitterroste

- Nr. 37
- mit Streckgitter
- mit U-Profil Einfassung
- feuerverzinkt

- Rosthöhe.....	25 mm
- Maschenweite.....	6 / 18 mm
- Tragstäbe längs.....	20 / 2 mm

Art. Nr. N° d'art.	Grösse mm Grandeur mm	NPK-Nr. N° CAN	CHF/Stk CHF/pce
10039007	600-300	323001	105.85
10039008	600-400	323001	117.70
10039010	700-400	323001	127.70
10039011	800-400	323001	149.70
10039012	800-500	323001	179.20
10039013	1000-500	323001	210.40

passend zu

- M103517 Rahmen

Caillebotis en métal déployé

- N° 37
- Avec grillage en métal déployé
- Bordure en profilé U
- Exécution zinguée au feu

- Hauteur grille.....	25 mm
- Mailles.....	6 / 18 mm
- Côtés porteurs longitudinaux.....	20 / 2 mm

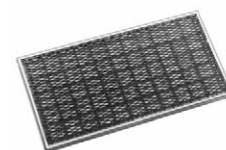
**M103515****Convient pour**

- M103517 Cadre

Rinnenabdeckungen

- Nr. 36
- mit PW befahrbar
- mit U-Profil Einfassung
- feuerverzinkt

- Rosthöhe.....	25 mm
- Maschenweite.....	23 / 48 mm
- Tragstäbe quer.....	25 / 2 mm

Art. Nr. N° d'art.	Grösse mm Grandeur mm	NPK-Nr. N° CAN	CHF/Stk CHF/pce
10039014	1000-150	731100	84.25
10039015	1000-200	731100	94.90
10039016	1000-250	731100	107.15
10039017	1000-300	731100	120.25
10039018	1500-150	731100	120.25
10039019	1500-200	731100	136.15
10039020	1500-250	731100	154.35
10039021	1500-300	731100	172.80

passend zu

- M103517 Rahmen

Caillebotis pour caniveau

- N° 36
- Pour passage de voitures de tourisme
- Bordure en profilé U
- Exécution zinguée au feu

- Hauteur grille.....	25 mm
- Mailles.....	23 / 48 mm
- Côtés porteurs transversaux.....	25 / 2 mm

**M103516****Convient pour**

- M103517 Cadre

Rahmen

Cadre

M103517

- Nr. 135
- 4-seitig
- feuerverzinkt

- N° 135
- Avec 4 côtés
- Exécution zinguée au feu



Art. Nr. N° d'art.	Grösse mm Grandeur mm	Winkelprofil mm Profilé équerre mm	NPK-Nr. N° CAN	CHF/Stk CHF/pce
10039024	600-300	29/22/2.5	781003	58.10
10039025	600-400	29/22/2.5	781003	59.20
10039027	700-400	29/22/2.5	781003	62.00
10039028	800-400	29/22/2.5	781003	64.60
10039029	800-500	29/22/2.5	781003	68.40
10039030	1000-150	29/22/2.5	781003	62.50
10039031	1000-200	29/22/2.5	781003	63.90
10039032	1000-250	29/22/2.5	781003	65.20
10039033	1000-300	29/22/2.5	781003	66.50
10039034	1000-500	29/22/2.5	781003	77.20
10039035	1000-600	29/22/2.5	781003	83.20
10039036	1200-600	30/20/3.0	781003	95.20
10039037	1500-150	30/20/3.0	781003	82.60
10039038	1500-200	30/20/3.0	781003	83.90
10039039	1500-250	30/20/3.0	781003	84.70
10039040	1500-300	30/20/3.0	781003	86.70

passend zu

- M103514 Gitterroste
- M103515 Streckmetall-Gitterroste
- M103516 Rinnenabdeckungen

Convient pour

- M103514 Grille caillebotis
- M103515 Caillebotis en métal déployé
- M103516 Caillebotis pour caniveau

Sicherheitsklammern

Agrafe de sécurité

M103518

- Nr. 378
- für Treppentritte
- mit 3 Bohrungen für Schrauben Ø 8 mm

- N° 378
- Pour marches d'escalier
- Avec 3 trous pour vis Ø 8 mm

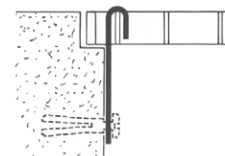

Art. Nr. N° d'art.	Länge mm Longueur mm	Flachstahl mm Acier plat mm	Verpackung Stk. Emballage pce	NPK-Nr. N° CAN	CHF/Stk CHF/pce
10039049	150	22/3	50	782003	6.75

Teppichrahmen

Cadre pour paillason

M103519

- Nr. 133
- mit angeschweissten Dollen
- 4-seitig
- feuerverzinkt

- N° 133
- Avec pattes de scellement soudées
- Avec 4 côtés
- Exécution zinguée au feu



- Winkelstahl 25/25/2.5 mm - Acier équerre 25/25/2.5 mm

Art. Nr. N° d'art.	Grösse mm Grandeur mm	Aussenmass mm Dim. extérieures mm	NPK-Nr. N° CAN	CHF/Stk CHF/pce
10039051	600-400	610-410	781003	59.70
10039052	800-400	810-410	781003	65.20
10039053	800-500	810-510	781003	67.70
10039055	1000-500	1010-510	781003	73.10
10039056	1000-600	1010-610	781003	77.90

passend zu

- M103520 Bürstenmatten

Convient pour

- M103520 Paillason

Bürstenmatten

- Nr. 134
- Kokosmatten naturfarben
- mit rutschhemmender Rückseite

- Mattenhöhe ca.24 mm

Paillason

- N° 134
- En fibre de coco, couleur naturelle
- Avec dos anti-dérapant

- Épaisseur env.24 mm

**M103520**

Art. Nr. N° d'art.	Grösse mm Grandeur mm	CHF/Stk CHF/pce
10039057	600-400	31.20
10039058	800-400	36.00
10039060	800-500	42.20
10039062	1000-500	53.10
10039063	1000-600	68.20

passend zu

- M103519 Teppichrahmen

Convient pour

- M103519 Cadre pour paillason

Schuhkratzeisen

- Nr. 27
- zum Einmauern
- senkrecht
- feuerverzinkt

- Vierkantstahl16 mm

Décrottoir

- N° 27
- À sceller dans la maçonnerie
- Vertical
- Exécution zinguée au feu

- Acier carré16 mm

**M103521**

Art. Nr. N° d'art.	NPK-Nr. N° CAN	CHF/Stk CHF/pce
10039064	783001	37.40

Schacht-Einlauf Gitterroste

- mit U-Profil
- feuerverzinkt

- Stabstärke2 mm

Grille d'écoulement caillebotis pour regards

- Avec profilé en U
- Exécution zinguée au feu

- Épaisseur de barreau2 mm

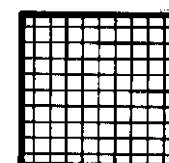
**M103522**

Art. Nr. N° d'art.	Grösse mm Grandeur mm	Rosthöhe mm Hauteur grille mm	Maschenweite mm Mailles mm	CHF/Stk CHF/pce
10039066	200-200	20	20 x 20	40.60
10039067	250-250	20	20 x 20	45.80
10039068	300-300	20	20 x 20	52.00
10039069	400-400	25	31 x 31	39.60
10039070	500-500	25	31 x 31	43.70
10039071	600-600	25	31 x 31	59.30

Winkelrahmen

- zu Schacht-Einlauf Gitterrost
- mit U-Profil
- feuerverzinkt

Cadre en acier cornière

- Pour grilles d'écoulement caillebotis
- Avec profilé en U
- Exécution zinguée au feu

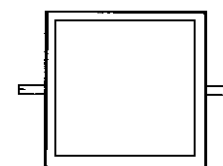
**M103523**

Art. Nr. N° d'art.	Grösse mm Grandeur mm	Profil mm	CHF/Stk CHF/pce
10039072	210-210	22 / 22 / 2	21.90
10039073	260-260	22 / 22 / 2	21.90
10039074	310-310	22 / 22 / 2	21.90
10039075	410-410	27 / 22 / 2	22.90
10039076	510-510	27 / 22 / 2	24.00
10039077	610-610	27 / 22 / 2	28.10

Schwellenwinkel

Cornière de seuil

M103524

• Stahl feuerverzinkt

- gelocht
- Länge 6000 mm
- Lochabstand 20 mm
- Loch Ø 5 mm

• Acier zingué au feu

- Exécution perforée
- Longueur 6000 mm
- Écartement trous 20 mm
- Trou Ø 5 mm



Art. Nr. N° d'art.	Grösse mm Grandeur mm	CHF/m
10039078	30-30-3	25.10
10039079	40-20-3	26.10

Schwellenwinkel

Cornière de seuil

M103525

• Stahl roh

- gelocht
- Länge 6000 mm
- Lochabstand 20 mm
- Loch Ø 5 mm

• Acier brut

- Exécution perforée
- Longueur 6000 mm
- Écartement trous 20 mm
- Trou Ø 5 mm



Art. Nr. N° d'art.	Grösse mm Grandeur mm	CHF/m
10258079	30-30-3	18.00
10258080	40-20-3	20.70

Dollen

Patte

M103526

• Stahl verzinkt

- Nr. 548Z
- zu Schwellenwinkel
- mit Nietloch
- gewellt
- Länge 68 mm

• Acier zingué

- N° 548Z
- Pour cornières de seuil
- Avec trou pour rivet
- Exécution ondulée
- Longueur 68 mm



Art. Nr. N° d'art.	Grösse mm Grandeur mm	Verpackung Stk. Emballage pce	CHF/Stk CHF/pce
10039080	18 - 2.5	100	0.85

Lieferumfang:

- inkl. Nieten Ø 5x11 mm

Inclus dans la livraison:

- Rivets Ø 5x11 mm

Drahtgeflechte, Einzäunungen

Grillages, clôtures

Reti metalliche, recinzioni

Diagonalgeflechte, Knoten- und Ziergitter
Grillages simple torsion, treillis noués, treillis décoratifs
Reti a torsione semplice, a maglia annodata, ornamentali

ab Seite 366 | dès page 366

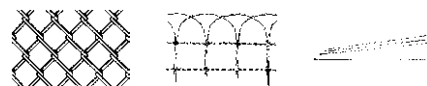

Geschweisste Gitter, Sechseck-Geflechte
Grillages triple torsion, grillages soudés
Griglie saldate, reti metalliche a maglia esagonale

ab Seite 371 | dès page 371



Zauntüren und Zubehör, Drähte
Portes grillagées et accessoires, fils de fer
Cancelli e accessori, fili di ferro

ab Seite 374 | dès page 374

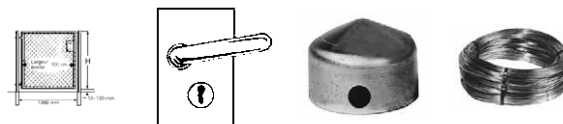

Diagonalgeflechte

Grillage simple torsion

M103375

- verzinkt

- Zingué

- Rollenlänge..... 25 m

- Longueur rouleau..... 25 m

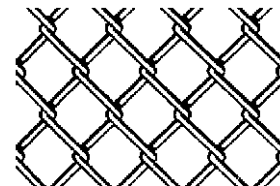

Art. Nr. N° d'art.	Höhe mm Hauteur mm	Maschen mm Mailles mm	Draht Ø mm Ø du fil mm	NPK-Nr. N° CAN	CHF/m
10038151	500	40	2.2		5.40
10038152		50	2.2		3.80
10038153		50	2.5		4.60
10038154	600	40	2.2		6.40
10038155		50	2.2		4.60
10038156		50	2.5	183311211	5.70
10038157	700	50	2.2		3.40
10038158	800	40	2.2		8.60
10038159		40	2.5		11.60
10038160		50	2.2		6.00
10038161		50	2.5	183311212	7.50
10038163	900	50	2.2		7.10
10038164		50	2.5		8.70
10038165	1000	40	2.2		10.70
10038166		40	2.5		14.40
10038167		50	2.2		7.90
10038168		50	2.5	183311213	9.70
10038169		50	2.8		12.60
10038170	1200	40	2.2		13.00
10038171		40	2.5		17.20
10038172		50	2.2		9.00
10038173		50	2.5	183311214	11.10
10038174		50	2.8		15.20
10038175	1500	40	2.2		16.10
10038176		40	2.5		21.60
10038177		50	2.2		11.20
10038178		50	2.5	183311216	13.90
10038179		50	2.8		18.90
10038180	1800	40	2.2		18.10
10038181		40	2.5		25.90
10038182		50	2.2		13.10
10038183		50	2.5	183311221	16.30
10038184		50	2.8		22.60
10038185	2000	40	2.2		21.40
10038186		40	2.5		28.80
10038187		50	2.2		14.90
10038188		50	2.5	183311222	18.50
10038189		50	2.8		25.20

Diagonalgeflechte

Grillage simple torsion

M103376

- verzinkt

- Zingué

- Rollenlänge..... 12.5 m

- Longueur rouleau..... 12.5 m

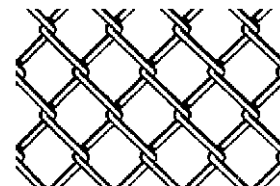

Art. Nr. N° d'art.	Höhe mm Hauteur mm	Maschen mm Mailles mm	Draht Ø mm Ø du fil mm	CHF/RI CHF/rl
10207220	600	50	2.2	65.00
10207221	800	50	2.2	82.50
10207222	1000	50	2.5	117.50
10207223	1200	50	2.5	140.75
10207224	1500	50	2.5	176.25
10207225	1800	50	2.5	211.25
10207226	2000	50	2.5	235.00

Diagonalgeflechte

Grillage simple torsion

M103390

- aus beschichtetem Eisendraht
- tannengrün

- En fil d'acier revêtu
- Vert sapin

- Rollenlänge..... 25 m - Longueur rouleau..... 25 m

Art. Nr. N° d'art.	Höhe mm Hauteur mm	Maschen mm Mailles mm	Draht Ø mm Ø du fil mm	NPK-Nr. N° CAN	CHF/m
10038311	600	40	2.0/2.5		16.80
10038317		50	2.3/2.8	183311311	8.60
10038312	800	40	2.0/2.5		18.90
10038318		50	2.3/2.8	183311312	11.20
10038313	1000	40	2.0/2.5		20.50
10038319		50	2.3/2.8	183311313	14.40
10038314	1200	40	2.0/2.5		24.70
10038320		50	2.3/2.8	183311314	16.80
10038315	1500	40	2.0/2.5		30.50
10038321		50	2.3/2.8	183311316	20.80
10076704	1800	50	2.3/2.8	183311321	24.60
10038316	2000	40	2.0/2.5		41.00
10038322		50	2.3/2.8	183311322	27.80

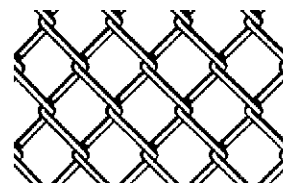

Diagonalgeflechte

Grillage simple torsion

M103391

- aus beschichtetem Eisendraht
- schwarz

- En fil d'acier revêtu
- Noir

- Rollenlänge..... 25 m - Longueur rouleau..... 25 m

Art. Nr. N° d'art.	Höhe mm Hauteur mm	Maschen mm Mailles mm	Draht Ø mm Ø du fil mm	CHF/m
10225162	600	50	2.3/2.8	8.60
10225163	800	50	2.3/2.8	11.20
10225164	1000	50	2.3/2.8	14.40
10225165	1200	50	2.3/2.8	16.80
10225166	1500	50	2.3/2.8	20.80
10225167	1800	50	2.3/2.8	24.60
10225168	2000	50	2.3/2.8	27.80

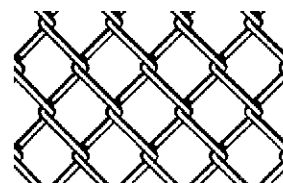

Diagonalgeflechte

Grillage simple torsion

M103387

- mit Plastiküberzug grün
- Prov. Tessin

- enrobé de plastique
- spécial Tessin

- Rollenlänge..... 25 m - Longueur rouleau..... 25 m

Art. Nr. N° d'art.	Breite mm Largeur mm	Maschen mm Mailles mm	Dicke mm Épaisseur mm	CHF/m
10038302	600	50	2.0/2.8	8.95
10038303	800	50	2.0/2.8	6.05
10038304	1000	50	2.0/2.8	7.25
10038305	1200	50	2.0/2.8	9.00
10038306	1500	50	2.0/2.8	10.90
10038307	2000	50	2.0/2.8	14.40

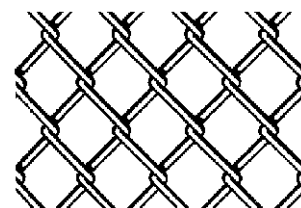

Knotengitter

Treillis noué

M103377

- leicht
- aus verzinktem Stahldraht

- Faible poids
- En fil d'acier zingué

- Rollenlänge..... 50 m
- Kopf- und Fussdrähte Ø..... 2.45 mm
- Horizontaldrähte Ø..... 1.9 mm
- Vertikaldrähte Ø..... 1.9 mm

- Longueur rouleau..... 50 m
- Fils inf. et sup. Ø..... 2.45 mm
- Fils horizontaux Ø..... 1.9 mm
- Fils verticaux Ø..... 1.9 mm

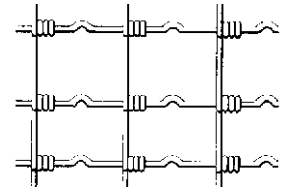

Art. Nr. N° d'art.	Typ Type	Höhe mm Hauteur mm	Anzahl Längsdrähte Nombre de fils horizontaux	CHF/m
10038190	6/80	800	6	2.70
10038191	8/100	1000	8	2.70
10038194	11/130	1300	11	3.50
10038193	18/130	1300	18	6.40
10038195	19/145	1450	19	6.80
10038196	22/200	2000	22	8.30

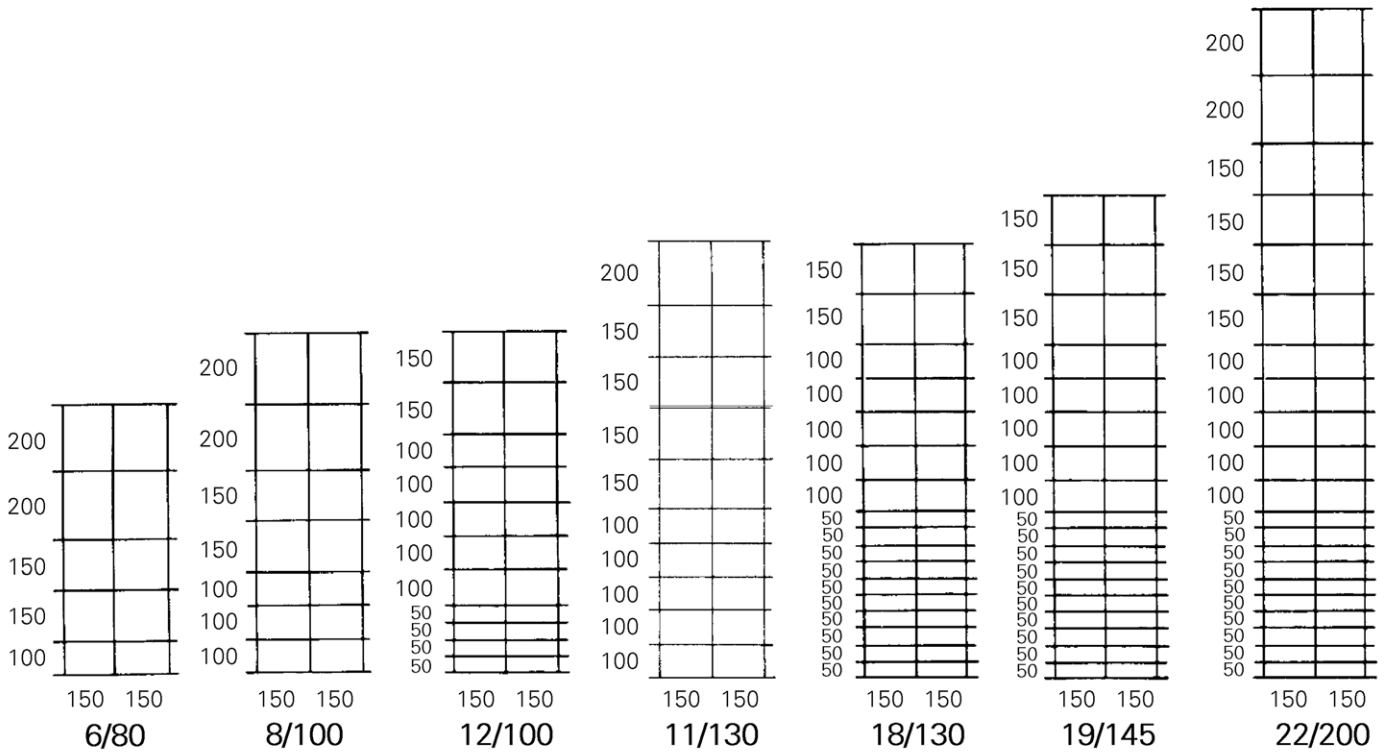

Knotengitter

Treillis noué

M103378

- BEZINAL

- schwer
- Stahldraht mit Zink-Aluminium-Beschichtung

- Rollenlänge..... 50 m
- Kopf- und Fussdrähte Ø..... 3.7 mm
- Horizontaldrähte Ø..... 3.0 mm
- Vertikaldrähte Ø..... 3.0 mm

- BEZINAL

- Exécution lourde
- Fil d'acier avec revêtement zinc-aluminium

- Longueur rouleau..... 50 m
- Fils inf. et sup. Ø..... 3.7 mm
- Fils horizontaux Ø..... 3.0 mm
- Fils verticaux Ø..... 3.0 mm

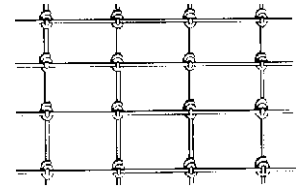

Art. Nr. N° d'art.	Typ Type	Höhe mm Hauteur mm	Anzahl Längsdrähte Nombre de fils horizontaux	NPK-Nr. N° CAN	CHF/m
10124426	8/80	800	8		7.60
10038201	6/100	1000	6		6.70
10038198	10/100	1000	10	183321103	8.90
10038199	11/120	1200	11	183321104	10.10
10038202	12/140	1400	12	183321105	11.10

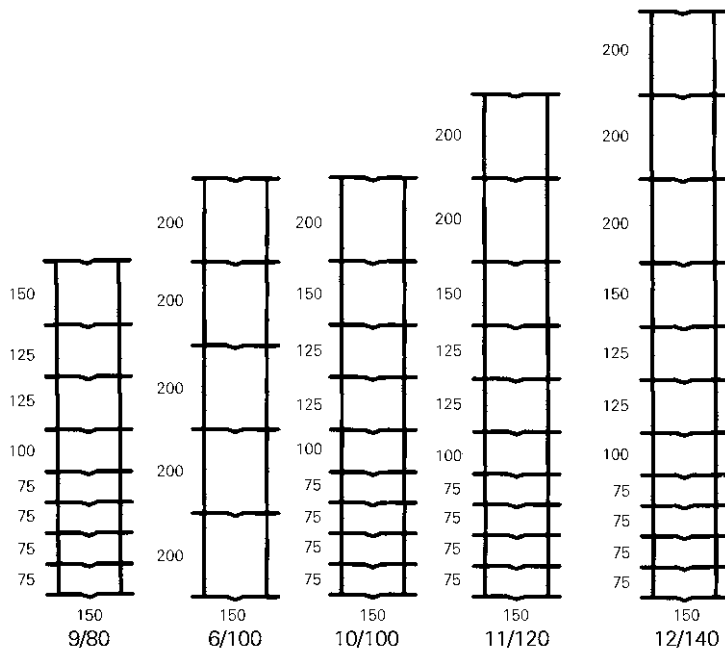

Wildschutzgitter

Clôture de protection pour le gibier

M103379

- AS - Medium

- aus stark verzinktem Stahldraht
- Rollenlänge..... 50 m
- Kopf- und Fussdrähte Ø..... 2.5 mm
- Horizontaldrähte Ø..... 2.0 mm
- Vertikaldrähte Ø..... 1.9 mm

- AS - Medium

- En fil d'acier à galvanisation riche
- Longueur rouleau..... 50 m
- Fils inf. et sup. Ø..... 2.5 mm
- Fils horizontaux Ø..... 2.0 mm
- Fils verticaux Ø..... 1.9 mm

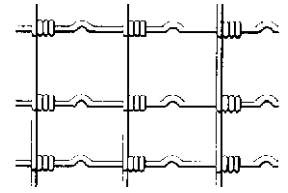

Art. Nr. N° d'art.	Typ Type	Höhe mm Hauteur mm	Anzahl Längsdrähte Nombre de fils horizontaux	NPK-Nr. N° CAN	CHF/m
10038205	160/23/15	1600	23		7.90
10038206	200/25/15	2000	25	183321107	8.60
10038207	200/17/15	2000	17	183321201	7.70

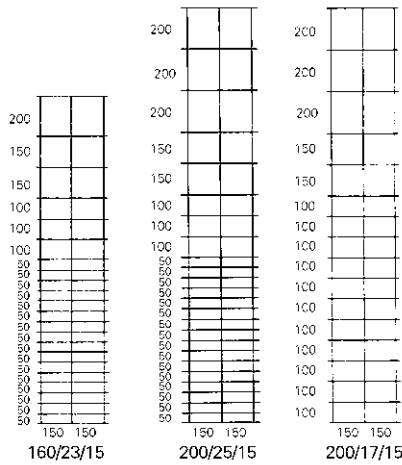

Ziergitter

Treillis ornemental

M103398

• LUX - URSUS

- plastifiziert
- tannengrün
- Maschen..... 150/90 mm
- Vertikaldrähte Ø..... 2.45/3.25 mm
- Horizontaldrähte Ø..... 1.55/2.40 mm

• LUX - URSUS

- Exécution plastifiée
- Vert sapin
- Mailles..... 150/90 mm
- Fils verticaux Ø..... 2.45/3.25 mm
- Fils horizontaux Ø..... 1.55/2.40 mm

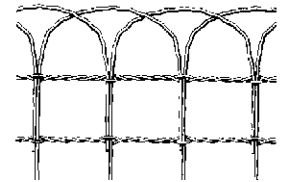

Art. Nr. N° d'art.	Höhe mm Hauteur mm	Rolle m rouleau m	CHF/m
10038330	650	25.0	6.70
10038332	900	25.0	9.20

Befestigungsstäbe

Tiges de fixation pour treillis

M103400

• LUX - URSUS

- für Garten- und Ziergitter
- tannengrün
- Ø..... 8.0 mm
- Verpackung..... 25 Stk.

• LUX - URSUS

- Pour treillis ornementaux de jardin
- Vert sapin
- Ø..... 8.0 mm
- Emballage..... 25 pce



Art. Nr. N° d'art.	Länge mm Longueur mm	CHF/25 Stk CHF/25 pce
10075839	850	138.60
10075840	1050	148.10
10075841	1300	165.90
10075842	1550	190.10

Wellengitter

Grillage ondulé

M100594

• Stahl

- Oberfläche verzinkt

• Acier

- Surface Zingué

Art. Nr. N° d'art.	Masche a mm Maille a mm	Masche b mm Maille b mm	Draht Ø mm Ø du fil mm	Format a mm	Format b mm	m ² /Tfl m ² /fle	kg/m ²	CHF/m ²
10038208	10	10	1.8	1000	2000	2.000	3.600	50.00
10038209	12	12	2	1000	2000	2.000	3.400	41.00
10038210	15	15	2	1000	2000	2.000	3.000	39.10
10038211	20	20	2.4	1000	2000	2.000	3.900	27.00
10038212	25	25	2.5	1000	2000	2.000	3.000	32.70
10038213	30	30	3	1000	2000	2.000	3.700	22.90
10038214	40	40	3.8	1000	2000	2.000	3.800	21.15
10038215	50	50	4	1000	2000	2.000	4.000	26.55

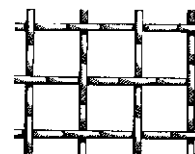

Geschweisste Gitter

Treillis soudé

M100595

• Stahl

- Oberfläche blank

• Acier

- Surface Brut / clair

Art. Nr. N° d'art.	Masche a mm Maille a mm	Masche b mm Maille b mm	Draht Ø mm Ø du fil mm	Format a mm	Format b mm	m ² /Tfl m ² /fle	kg/m ²	CHF/m ²
10038216	10	10	1.5	1000	2000	2.000	2.800	56.50
10038217	20	20	2.2	1000	2000	2.000	3.000	25.60
10038218	20	20	2.5	1000	2000	2.000	3.800	26.00
10071035	20	20	2.5	1250	2500	3.125	3.800	21.80
10038219	30	30	2.5	1000	2000	2.000	2.600	14.55
10038220	30	30	2.5	1250	2500	3.125	2.600	12.30
10038221	40	40	3.5	1000	2000	2.000	3.700	13.75
10072596	40	40	3.5	1250	2500	3.125	3.700	13.55
10038222	40	40	3.5	1500	3000	4.500	3.700	12.90
10038223	50	50	3.5	1000	2000	2.000	3.100	13.95
10038224	50	50	4	1000	2000	2.000	3.900	13.55
10072597	50	50	4	1250	2500	3.125	3.900	13.55
10072598	50	50	4	1500	3000	4.500	3.900	13.00
10038225	60	60	3.5	1000	2000	2.000	2.500	14.35
10038226	60	60	4	1000	2000	2.000	3.200	16.15
10038227	80	80	4	1000	2000	2.000	2.400	12.10
10072599	80	80	4	1250	2500	3.125	2.400	11.35
10072600	80	80	4	1500	3000	4.500	2.400	12.30
10038228	100	100	5	1000	2000	2.000	3.100	13.55
10072601	100	100	5	1250	2500	3.125	3.100	12.70
10072602	100	100	5	1500	3000	4.500	3.100	13.85

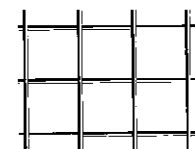

Geschweisste Gitter

Treillis soudé

M100596

• Stahl

- Oberfläche feuerverzinkt

• Acier

- Surface Exécution zinguée au feu

Art. Nr. N° d'art.	Masche a mm Maille a mm	Masche b mm Maille b mm	Draht Ø mm Ø du fil mm	Format a mm	Format b mm	m ² /Tfl m ² /fle	kg/m ²	CHF/m ²
10038229	20	20	2.5	1000	2000	2.000	3.800	55.00
10038230	40	40	3.5	1000	2000	2.000	3.700	49.15

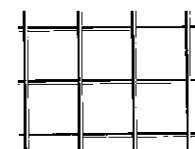

Geschweisste Gitter

Treillis soudé

M100597

- 1.4301
- Edelstahl Rostfrei

- 1.4301
- Acier inoxydable

Art. Nr. N° d'art.	Masche a mm Maille a mm	Masche b mm Maille b mm	Draht Ø mm Ø du fil mm	Format a mm	Format b mm	m²/Tfl m²/fle	kg/m²	CHF/m²
10072603	10	10	1.5	1000	2000	2.000	2.800	222.20
10072604	20	20	2.2	1000	2000	2.000	2.500	142.40
10072605	30	30	2.5	1000	2000	2.000	2.600	109.00
10072606	40	40	3.5	1000	2000	2.000	3.700	145.50
10072607	50	50	3.5	1000	2000	2.000	3.100	119.80
10072609	80	80	4	1250	2500	3.125	2.400	94.60

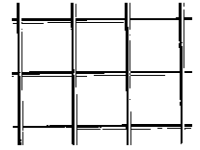

Geschweisste Gitter

Treillis soudé

M103380

- CASANET

- verzinkt

- Rollenlänge..... 25 m

- CASANET

- Zingué

- Longueur rouleau..... 25 m

Art. Nr. N° d'art.	Breite mm Largeur mm	Maschen mm Mailles mm	Draht Ø mm Ø du fil mm	CHF/m
10038231	1000	6.35	0.55	29.20
10038233		10.6	0.90	33.40
10038236	1010	19.0	1.40	33.20
10038234	1020	12.7	1.00	30.00
10038235		16.0	1.20	32.10
10038237		25.4	1.60	28.10
10038238		50.8	2.05	22.10

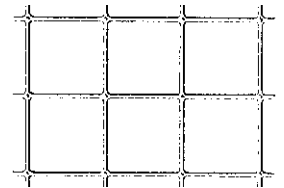

Geschweisste Gitter

Treillis soudé

M103381

- CASANET

- schwarz beschichtet

- Rollenlänge..... 25 m

- CASANET

- Avec revêtement noir

- Longueur rouleau..... 25 m

Art. Nr. N° d'art.	Breite mm Largeur mm	Maschen mm Mailles mm	Draht Ø mm Ø du fil mm	CHF/m
10215934	1000	12.5	0.65/0.90	26.30

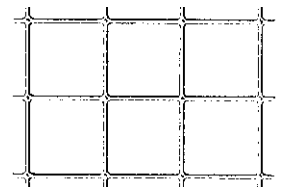

Sechseck-Drahtgeflechte

Grillage triple torsion

M103382

- verzinkt

- Zingué

Art. Nr. N° d'art.	Breite mm Largeur mm	Maschen mm Mailles mm	Draht Ø mm Ø du fil mm	Rolle m rouleau m	CHF/m
10038240	500	13	0.7	25	4.80
10038242		20	0.7	25	2.90
10038243		25	0.8	25	2.90
10038253	1000	13	0.7	25	8.90
10038255		20	0.7	25	4.90
10038258		50	1.0	50	3.80
10038261	1200	50	1.0	50	4.70
10038262	1500	20	0.7	25	8.50
10038264		50	1.0	50	5.80
10038265	2000	20	0.7	25	11.00
10038266		25	0.8	50	10.50
10038267		50	1.0	50	7.50

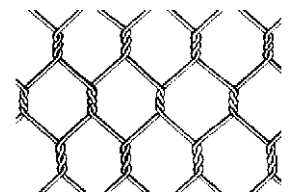

Hühnerhofgeflechte

Grillage spécial pour poulaillers

M103383

• FORTA

- verzinkt
- 1/2 Masche bis halbe Höhe

- Rollenlänge..... 50 m

• FORTA

- Zingué
- 1/2 maille jusqu'à mi-hauteur

- Longueur rouleau..... 50 m

Art. Nr. N° d'art.	Breite mm Largeur mm	Maschen mm Mailles mm	Draht Ø mm Ø du fil mm	CHF/m
10038269	2000	50	1.0	9.50

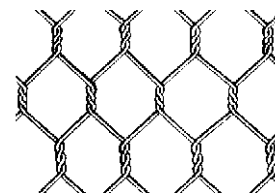

Drahtgewebe

Toile métallique

M103384

- verzinkt

- Breite..... 1000 mm
 - Rollenlänge..... 15 m

- Zingué

- Largeur..... 1000 mm
 - Longueur rouleau..... 15 m

Art. Nr. N° d'art.	Maschen mm Mailles mm	Draht Ø mm Ø du fil mm	Gewebe Nr. N° toile	CHF/m
10038271	7.0	1.2	3.0	87.90
10038272	6.0	1.2	3.5	59.20
10038273	5.0	1.0	4.0	55.60
10038274	4.0	1.0	5.0	87.90
10038276	3.0	0.8	7.0	70.70
10038278	2.0	0.65	9.0	101.30
10038282	1.0	0.34	18.0	76.40

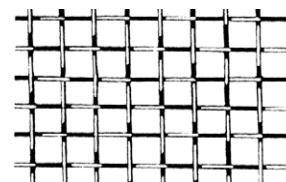

Fenstergewebe

Toile métallique à moustiquaires

M103385

- aus Aluminium

- Rollenlänge..... 30 m

- En aluminium

- Longueur rouleau..... 30 m

Art. Nr. N° d'art.	Breite mm Largeur mm	Maschen mm Mailles mm	Draht Ø mm Ø du fil mm	CHF/m
10038293	1000	1.4	0.28	23.70
10094967	1200	1.4	0.28	29.40



Steinschlagnetze

Filet contre les chutes de pierres

M103478

- zweifach
- gedrillte 6-kant-Maschen 80 x 100 mm
- verzinkt

- Rollenlänge..... 25 m

- Double
- mailles hexagonales a double torsion 80 x 100 mm
- Zingué

- Longueur rouleau..... 25 m

Art. Nr. N° d'art.	Grösse mm Grandeur mm	CHF/m ²
10125551	2000 x 2.7	12.10

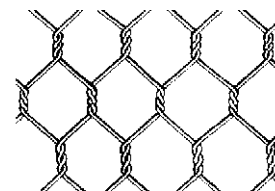

Zauntüren

Porte de clôture

M103456

- einflüglig
- mit 2 Pfosten ohne Streben
- komplett mit Schloss, Schlüssel, Angel und Stellringe
- feuerverzinkt, Füllung mit gestanztem Gitter

- A 1 vantail
- Avec 2 poteaux sans contre-fiches
- Complète, avec serrure, clé, gonds, bagues d'ajustage
- Zingué au feu, garniture en grillage découpé

Art. Nr. N° d'art.	Höhe mm Hauteur mm	Breite mm Largeur mm	Maschen mm Mailles mm	Draht Ø mm Ø du fil mm	No N°	CHF/Stk CHF/pce
10038464	800	1000	50	5.0	890511	1'081.50
10038465	1000	1000	50	5.0	890512	1'081.50
10038466	1200	1000	50	5.0	890513	1'302.00

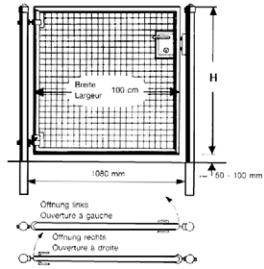

Zauntüren

Porte de clôture

M103458

- einflüglig
- mit 2 Pfosten ohne Streben
- komplett mit Schloss, Schlüssel, Angel und Stellringe
- feuerverzinkt, Füllung mit verzinktem Diagonalgeflecht

- A 1 vantail
- Avec 2 poteaux sans contre-fiches
- Complète, avec serrure, clé, gonds, bagues d'ajustage
- Zingué au feu, garniture en grillage simple torsion zingué

Art. Nr. N° d'art.	Höhe mm Hauteur mm	Breite mm Largeur mm	Maschen mm Mailles mm	Draht Ø mm Ø du fil mm	No N°	NPK-Nr. N° CAN	CHF/Stk CHF/pce
10038467	800	1000	50/50	2.5	890111		903.00
10038468	1000	1000	50/50	2.5	890112	183511113	903.00
10134099		1200	50/50	2.5	890212		933.00
10134100		1500	50/50	2.5	890312		1'029.00
10038469	1200	1000	50/50	2.5	890113	183511114	966.00
10134101		1200	50/50	2.5	890213		1'029.00
10134102		1500	50/50	2.5	890313		1'113.00
10071021	1500	1000	50/50	2.5	890114	183511116	1'050.00
10134103		1200	50/50	2.5	890214		1'113.00
10134104		1500	50/50	2.5	890314		1'197.00
10071022	1800	1000	50/50	2.5	890115	183511122	1'197.00
10071023	2000	1000	50/50	2.5	890116		1'218.00
10134105		1200	50/50	2.5	890216		1'281.00
10134106		1500	50/50	2.5	890316	183511123	1'365.00

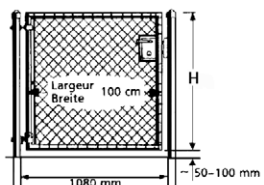

Zauntüren

Porte de clôture

M103466

- einflüglig
- mit 2 Pfosten ohne Streben
- komplett mit Schloss, Schlüssel, Angel und Stellringe
- feuerverzinkt, Füllung mit grün plastifiziertem Diagonalgeflecht

- A 1 vantail
- Avec 2 poteaux sans contre-fiches
- Complète, avec serrure, clé, gonds, bagues d'ajustage
- Zingué au feu, garniture en grillage simple torsion plastifié vert

Art. Nr. N° d'art.	Höhe mm Hauteur mm	Breite mm Largeur mm	Maschen mm Mailles mm	Draht Ø mm Ø du fil mm	No N°	NPK-Nr. N° CAN	CHF/Stk CHF/pce
10038479	800	1000	50/50	2.3/2.8	896111	183511212	1'144.50
10038480	1000	1000	50/50	2.3/2.8	896112	183511213	1'144.50
10134108		1200	50/50	2.3/2.8	896212		1'291.50
10134109		1500	50/50	2.3/2.8	896312		1'417.50
10038481	1200	1000	50/50	2.3/2.8	896113	183511214	1'291.50
10134111		1200	50/50	2.3/2.8	896213		1'449.00
10134112		1500	50/50	2.3/2.8	896313		1'596.00
10108214	1500	1000	50/50	2.3/2.8	896114	183511216	1'396.50
10134113		1200	50/50	2.3/2.8	896214		1'554.00
10134114		1500	50/50	2.3/2.8	896314		1'701.00
10108215	1800	1000	50/50	2.3/2.8	896115	183511222	1'701.00
10108216	2000	1000	50/50	2.3/2.8	896116	183511223	1'701.00
10134115		1200	50/50	2.3/2.8	896216		1'785.00
10134117		1500	50/50	2.3/2.8	896316		1'890.00

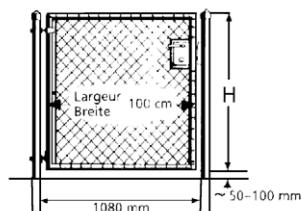

Zauntüren

Porte de clôture

M103468

- einflüglig
- mit 2 Pfosten ohne Streben
- komplett mit Schloss, Schlüssel, Angel und Stellringe
- feuerverzinkt, Füllung mit schwarz plastifiziertem Diagonalgeflecht

- A 1 vantail
- Avec 2 poteaux sans contre-fiches
- Complète, avec serrure, clé, gonds, bagues d'ajustage
- Zingué au feu, garniture en grillage simple torsion plastifié noir

Art. Nr. N° d'art.	Höhe mm Hauteur mm	Breite mm Largeur mm	Maschen mm Mailles mm	Draht Ø mm Ø du fil mm	No N°	CHF/Stk CHF/pce
10225231	800	1000	50/50	2.3/2.8	896111-RAL 9005	1'144.50
10225232	1000	1000	50/50	2.3/2.8	896112-RAL 9005	1'144.50
10225233		1200	50/50	2.3/2.8	896212-RAL 9005	1'291.50
10225234		1500	50/50	2.3/2.8	896312-RAL 9005	1'417.50
10225235	1200	1000	50/50	2.3/2.8	896113-RAL 9005	1'291.50
10225236		1200	50/50	2.3/2.8	896213-RAL 9005	1'449.00
10225237		1500	50/50	2.3/2.8	896313-RAL 9005	1'596.00
10225238	1500	1000	50/50	2.3/2.8	896114-RAL 9005	1'396.50
10225239		1200	50/50	2.3/2.8	896214-RAL 9005	1'554.00
10225240		1500	50/50	2.3/2.8	896314-RAL 9005	1'701.00
10225241	1800	1000	50/50	2.3/2.8	896115-RAL 9005	1'701.00
10225242	2000	1000	50/50	2.3/2.8	896116-RAL 9005	1'701.00
10225243		1200	50/50	2.3/2.8	896216-RAL 9005	1'785.00
10225244		1500	50/50	2.3/2.8	896316-RAL 9005	1'890.00

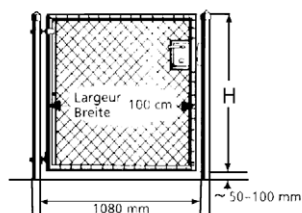

Zauntüren

Porte de clôture

M103462

- einflüglig
- mit 2 Pfosten ohne Streben
- komplett mit Schloss, Schlüssel, Angel und Stellingring
- feuerverzinkt, Füllung mit gestanztem Gitter
- grün lackiert

- A 1 vantail
- Avec 2 poteaux sans contre-fiches
- Complète, avec serrure, clé, gonds, bagues d'ajustage
- Zingué au feu, garniture en grillage découpé
- Avec laquage vert

Art. Nr. N° d'art.	Höhe mm Hauteur mm	Breite mm Largeur mm	Maschen mm Mailles mm	Draht Ø mm Ø du fil mm	No N°	CHF/Stk CHF/pce
10038476	800	1000	50	5.0	61	1'302.00
10038477	1000	1000	50	5.0	62	1'302.00
10038478	1200	1000	50	5.0	63	1'512.00

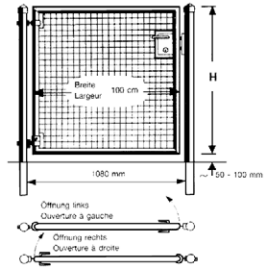

Zauntüren

Porte de clôture

M103464

- einflüglig
- mit 2 Pfosten ohne Streben
- komplett mit Schloss, Schlüssel, Angel und Stellingring
- feuerverzinkt, Füllung mit gestanztem Gitter
- schwarz lackiert

- A 1 vantail
- Avec 2 poteaux sans contre-fiches
- Complète, avec serrure, clé, gonds, bagues d'ajustage
- Zingué au feu, garniture en grillage découpé
- Avec laquage noir

Art. Nr. N° d'art.	Höhe mm Hauteur mm	Breite mm Largeur mm	Maschen mm Mailles mm	Draht Ø mm Ø du fil mm	No N°	CHF/Stk CHF/pce
10225228	800	1000	50	5.0	61	1'302.00
10225229	1000	1000	50	5.0	62	1'302.00
10225230	1200	1000	50	5.0	63	1'512.00

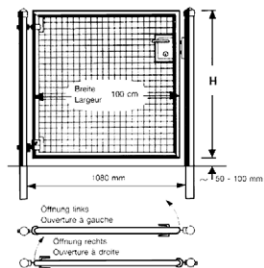

Zauntüren

Porte de clôture

M103460

- zweiflügelig
- mit Pfosten und Streben
- komplett mit Schloss, Schlüssel, Angel und Stellringe
- feuerverzinkt, Füllung mit verzinktem Diagonalgeflecht

- A 2 vantaux
- Avec poteaux et contre-fiches
- Complète, avec serrure, clé, gonds, bagues d'ajustage
- Zingué au feu, garniture en grillage simple torsion zingué

Art. Nr. N° d'art.	Höhe mm Hauteur mm	Breite mm Largeur mm	Maschen mm Mailles mm	Draht Ø mm Ø du fil mm	No N°	NPK-Nr. N° CAN	CHF/Stk CHF/pce
10038473	800	3000	50/50	2.5	890881/890982	183512112	2'047.50
10038474	1000	3000	50/50	2.5	890811/890912	183512113	2'047.50
10038475	1200	3000	50/50	2.5	890821/890922	183512114	2'404.50

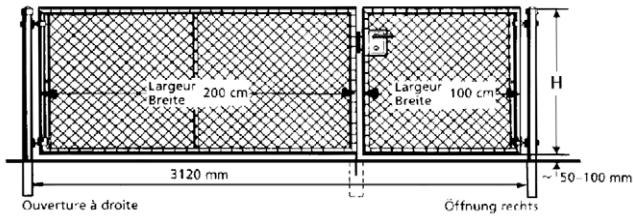

Zauntüren

Porte de clôture

M103470

- zweiflügelig
- mit Pfosten und Streben
- komplett mit Schloss, Schlüssel, Angel und Stellringe
- feuerverzinkt, Füllung mit grün plastifiziertem Diagonalgeflecht

- A 2 vantaux
- Avec poteaux et contre-fiches
- Complète, avec serrure, clé, gonds, bagues d'ajustage
- Zingué au feu, garniture en grillage simple torsion plastifié vert

Art. Nr. N° d'art.	Höhe mm Hauteur mm	Breite mm Largeur mm	Maschen mm Mailles mm	Draht Ø mm Ø du fil mm	No N°	NPK-Nr. N° CAN	CHF/Stk CHF/pce
10071024	800	3000	50/50	2.3/2.8	896881/896982	183512212	2'992.50
10071025	1000	3000	50/50	2.3/2.8	896811/896912	183512213	2'992.50
10071026	1200	3000	50/50	2.3/2.8	896821/896922	183512214	3'370.50

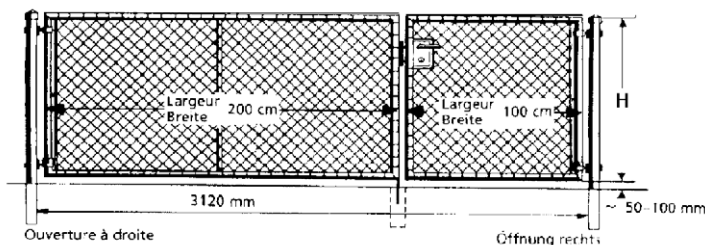

Ouverture à gauche
Öffnung links



Ouverture à droite
Öffnung rechts



Zauntüren

Porte de clôture

M103472

- zweiflügelig
- mit Pfosten und Streben
- komplett mit Schloss, Schlüssel, Angel und Stellringe
- feuerverzinkt, Füllung mit schwarz plastifiziertem Diagonalgeflecht

- A 2 vantaux
- Avec poteaux et contre-fiches
- Complète, avec serrure, clé, gonds, bagues d'ajustage
- Zingué au feu, garniture en grillage simple torsion plastifié noir

Art. Nr. N° d'art.	Höhe mm Hauteur mm	Breite mm Largeur mm	Maschen mm Mailles mm	Draht Ø mm Ø du fil mm	No N°	CHF/Stk CHF/pce
10225245	800	3000	50/50	2.3/2.8	896881/896982-RAL 9005	2'992.50
10225246	1000	3000	50/50	2.3/2.8	896811/896912-RAL 9005	2'992.50
10225247	1200	3000	50/50	2.3/2.8	896821/896922-RAL 9005	3'370.50

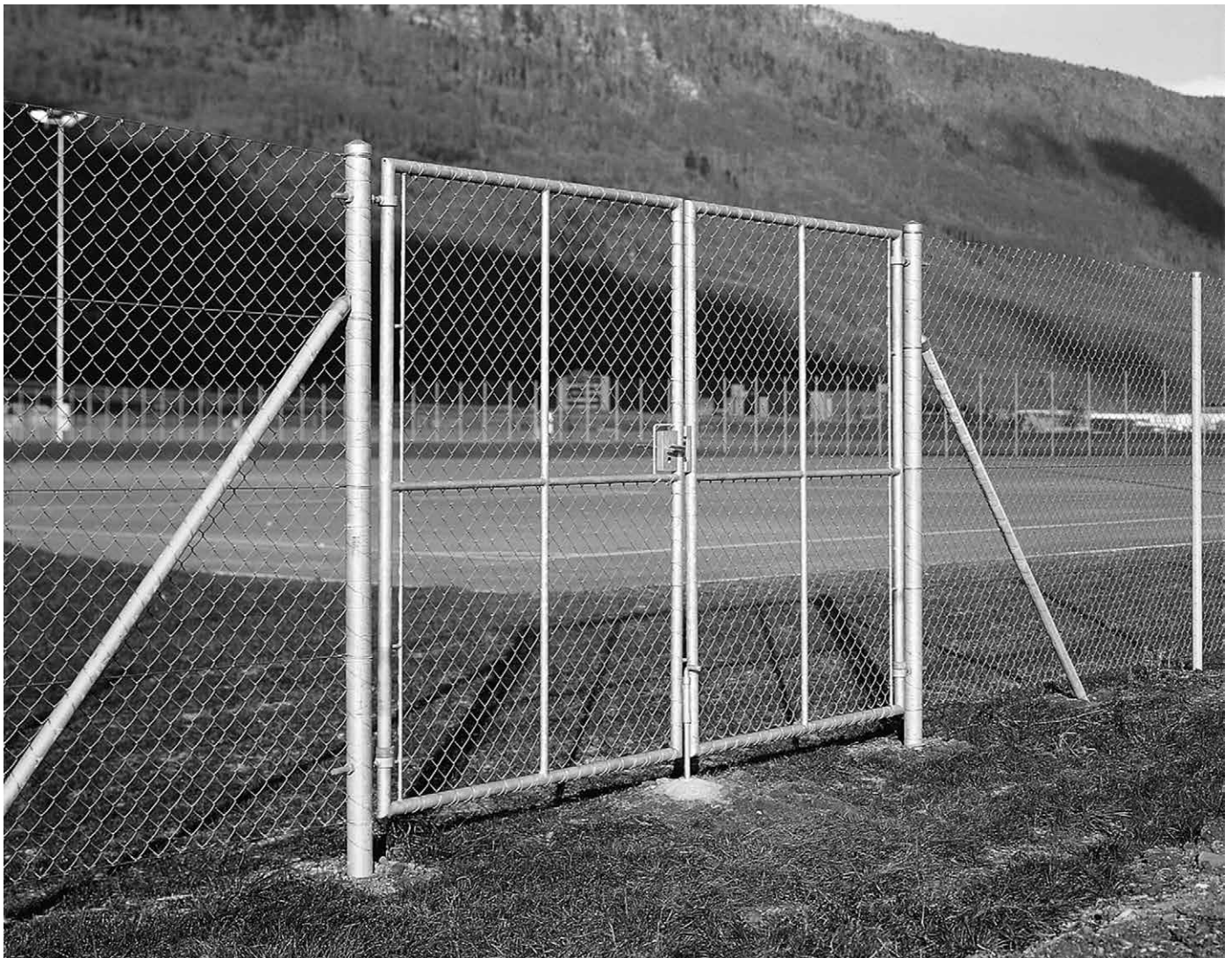
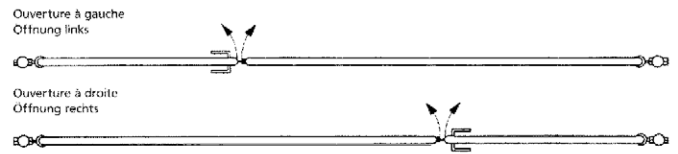
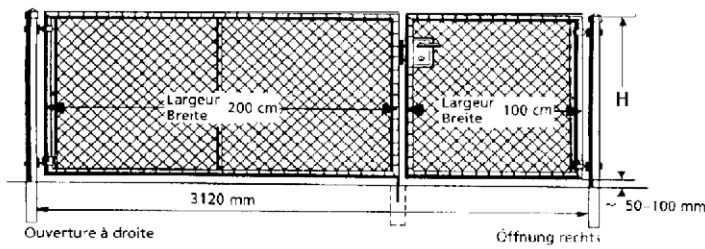

Torrückhalter

Arrêt de porte

M103447

- feuerverzinkt

- Exécution zinguée au feu

Art. Nr. N° d'art.	Ø	NPK-Nr. N° CAN	CHF/Stk CHF/pce
10174438	1" - 1 1/2"	183591230	117.60



Schliesskappen

Gâche encloisonnée

M103452

- zum Einmauern
- verzinkt

- À sceller dans la maçonnerie
- Zingué

Art. Nr. N° d'art.	NPK-Nr. N° CAN	CHF/Stk CHF/pce
10038462	183591192	24.20



Schliesskappen

Gâche encloisonnée

M103453

- Befestigung auf Rohrpfeuten
- verzinkt

- Fixation sur poteaux ronds
- Zingué

Art. Nr. N° d'art.	NPK-Nr. N° CAN	CHF/Stk CHF/pce
10038463	183591191	24.20



Schlüssel

Clé

M103454

- für Sicherheits-Schloss

- Pour serrure de sécurité

Art. Nr. N° d'art.	Nr. N°	CHF/Stk CHF/pce
10124724	103000	4.10



Drücker

Poignée de porte

M103455

- für Sicherheits-Schloss
- paarweise

- Pour serrure de sécurité
- Par paires

Art. Nr. N° d'art.	Nr. N°	CHF/Stk CHF/pce
10124725	103030	25.20



Schlösser

Serrure

M103448

- mit Schlüssel und Drücker
- für Gittertore
- Bundbart-Ausschnitt

- Avec clé et poignées
- Pour portes grillagées
- Entaille pour clé chiffrée

- Ausschnitt.....BB - Entaille.....BB

Art. Nr. N° d'art.	für Rohr " Pour tube "	NPK-Nr. N° CAN	CHF/Stk CHF/pce
10038453	1 - 1 1/2	183591161	123.90

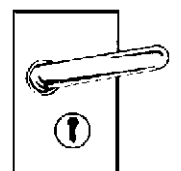

Sicherheitsschlösser

Serrure de sécurité

M103449

- mit Drücker
- für Gittertore
- ohne Zylinder
- mit HAHN-Profilzylinder-Ausschnitt

- Avec poignées
- Pour portes grillagées
- Sans cylindre
- Avec entaille pour cylindre profilé HAHN

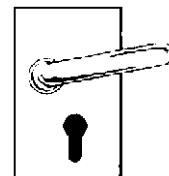

- Ausschnitt.....PZ - Entaille.....PZ

Art. Nr. N° d'art.	für Rohr " Pour tube "	NPK-Nr. N° CAN	CHF/Stk CHF/pce
10038456	1 - 11/2	183591181	110.30

Sicherheitsschlösser

Serrure de sécurité

M103450

- mit Drücker
- für Gittertore
- ohne Zylinder
- mit KABA-Rundzylinder-Ausschnitt

- Avec poignées
- Pour portes grillagées
- Sans cylindre
- Avec entaille pour cylindre rond KABA

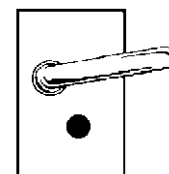

- Ausschnitt.....RZ - Entaille.....RZ

Art. Nr. N° d'art.	für Rohr " Pour tube "	NPK-Nr. N° CAN	CHF/Stk CHF/pce
10038459	1 - 11/2	183591171	110.30

Gittertorschlösser

Serrure pour porte grillagée

M103451

- mit Drücker
- für Vierkantrohre
- ohne Zylinder
- mit KABA-Rundzylinder-Ausschnitt
- Leichtmetall und Messing

- Avec poignées
- Pour tube carré
- Sans cylindre
- Avec entaille pour cylindre rond KABA
- Métal léger et laiton

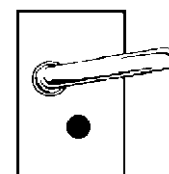

- Ausschnitt.....RZ - Entaille.....RZ

Art. Nr. N° d'art.	für Rohr mm Pour tube mm	CHF/Stk CHF/pce
10093736	30 - 50	110.30

Rohrpfosten

Poteau

M103418

- mit Rohrkappen, Schrauben und Schlaufen
- feuerverzinkt

- Avec capuchon, vis et plaquettes
- Exécution zinguée au feu



Art. Nr. N° d'art.	L cm	Zaunhöhe cm Hauteur clôture cm	Ø	NPK-Nr. N° CAN	CHF/Stk CHF/pce
10038357	120	80	1"		31.50
10038358	150	100	1"		35.70
10038359	170	120	1"		37.80
10038360	120	80	11/4"	183211121	35.70
10038361	150	100	11/4"	183211131	39.90
10038362	170	120	11/4"	183211211	44.10
10038363	200	150	11/4"		50.40
10038364	230	180	11/4"		54.60
10038365	250	200	11/4"		58.80
10038366	120	80	11/2"	183211122	43.10
10038367	150	100	11/2"	183211132	46.20
10038368	170	120	11/2"	183211212	50.40
10038369	200	150	11/2"	183211231	60.90
10038370	230	180	11/2"	183211251	67.20
10038371	250	200	11/2"	183211261	73.50
10038373	150	100	2"		60.90
10038374	170	120	2"		60.90
10038375	200	150	2"	183211232	71.40
10038376	230	180	2"	183211252	79.80
10038377	250	200	2"	183211262	88.20

Eckpfosten 90°

Poteau d'angle 90°

M103419

- mit zwei Bohrungen
- verzinkt

- Avec 2 trous
- Zingué

Art. Nr. N° d'art.	L cm	Ø	CHF/Stk CHF/pce
10111576	150	11/4"	49.40
10111577	170	11/4"	53.60

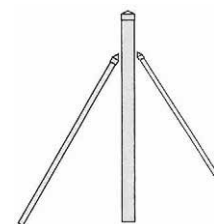

Abspannpfosten 180°

Poteau de tension 180°

M103420

- mit zwei Bohrungen
- verzinkt

- Avec 2 trous
- Zingué

Art. Nr. N° d'art.	L cm	Ø	CHF/Stk CHF/pce
10111578	150	11/4"	49.40
10111579	170	11/4"	53.60

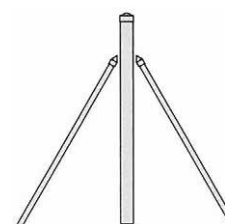

Rohrpfosten

Poteau

M103421

- mit Rohrkappen, Schrauben und Schlaufen
- moosgrün beschichtet

- Avec capuchon, vis et plaquettes
- Revêtement vert mousse

Art. Nr. N° d'art.	L cm	Zaunhöhe cm Hauteur clôture cm	Ø	NPK-Nr. N° CAN	CHF/Stk CHF/pce
10038378	120	80	1"		50.40
10038379	150	100	1"		54.60
10038380	170	120	1"		58.80
10038381	120	80	11/4"	183211321	58.80
10038382	150	100	11/4"	183211331	69.30
10038383	170	120	11/4"	183211411	77.70
10038384	200	150	11/4"		90.30
10038385	230	180	11/4"		102.90
10038386	250	200	11/4"		115.50
10038387	150	100	11/2"	183211332	77.70
10038388	170	120	11/2"	183211412	86.10
10038389	200	150	11/2"	183211431	100.80
10038390	230	180	11/2"	183211451	119.70
10038391	250	200	11/2"	183211461	128.10



Eckpfosten 90°

Poteau d'angle 90°

M103423

- mit drei Bohrungen
- beschichtet
- grün

- con trois trous
- Avec revêtement
- Vert

Art. Nr. N° d'art.	L cm	Ø	CHF/Stk CHF/pce
10111580	150	11/4"	78.80
10111581	170	11/4"	87.20

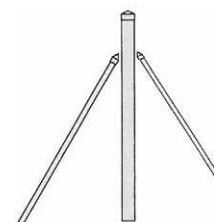

Abspannpfosten 180°

Poteau de tension 180°

M103424

- mit drei Bohrungen
- beschichtet
- grün

- con trois trous
- Avec revêtement
- Vert

Art. Nr. N° d'art.	L cm	Ø	CHF/Stk CHF/pce
10111582	150	11/4"	78.80
10111583	170	11/4"	87.20

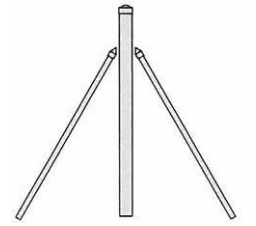

Rohrpfosten

Poteau

M103422

- mit Rohrkappen, Schrauben und Schlaufen
- schwarz beschichtet

- Avec capuchon, vis et plaquettes
- Avec revêtement noir

Art. Nr. N° d'art.	L cm	Zaunhöhe cm Hauteur clôture cm	Ø	CHF/Stk CHF/pce
10225184	120	80	1"	50.40
10225185	150	100	1"	54.60
10225186	170	120	1"	58.80
10225187	120	80	11/4"	58.80
10225188	150	100	11/4"	69.30
10225190	170	120	11/4"	77.70
10225192	200	150	11/4"	90.30
10225194	230	180	11/4"	102.90
10225196	250	200	11/4"	115.50
10225197	150	100	11/2"	77.70
10225198	170	120	11/2"	86.10
10225199	200	150	11/2"	100.80
10225200	230	180	11/2"	119.70
10225201	250	200	11/2"	128.10



Eckpfosten 90°

Poteau d'angle 90°

M103425

- mit zwei Bohrungen
- beschichtet
- schwarz

- Avec 2 trous
- Avec revêtement
- Noir

Art. Nr. N° d'art.	L cm	Ø	CHF/Stk CHF/pce
10225202	150	11/4"	78.80
10225203	170	11/4"	87.20

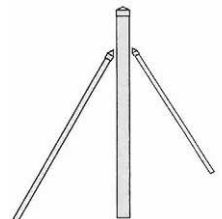

Abspannpfosten 180°

Poteau de tension 180°

M103426

- mit zwei Bohrungen
- beschichtet
- schwarz

- Avec 2 trous
- Avec revêtement
- Noir

Art. Nr. N° d'art.	L cm	Ø	CHF/Stk CHF/pce
10225204	150	11/4"	78.80
10225205	170	11/4"	87.20

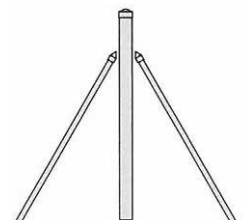

Rohrstreben

Contre-fiche

M103427

- mit Strebenspitzen
- feuerverzinkt

- Avec pointe
- Exécution zinguée au feu

Art. Nr. N° d'art.	L cm	Zaunhöhe cm Hauteur clôture cm	Ø	NPK-Nr. N° CAN	CHF/Stk CHF/pce
10038394	120	80	1"	183231121	30.50
10038395	140	100	1"		33.60
10038396	160	120	1"		35.70
10038397	200	150	1"		39.90
10038398	140	100	11/4"	183231131	37.80
10038399	160	120	11/4"	183231211	41.00
10038400	200	150	11/4"	183231231	46.20
10038401	230	180	11/4"		50.40
10038402	250	200	11/4"		54.60



Rohrstreben

Contre-fiche

M103428

- mit Strebenspitzen
- moosgrün beschichtet

- Avec pointe
- Revêtement vert mousse

Art. Nr. N° d'art.	L cm	Zaunhöhe cm Hauteur clôture cm	Ø	NPK-Nr. N° CAN	CHF/Stk CHF/pce
10038403	120	80	1"	183231321	48.30
10038404	140	100	1"		52.50
10038405	160	120	1"		58.80
10038406	200	150	1"		69.30
10038407	200	150	11/4"	183231431	81.90
10038408	230	180	11/4"		94.50
10038409	250	200	11/4"		107.10



Rohrstreben

Contre-fiche

M103429

- mit Strebenspitzen
- schwarz beschichtet

- Avec pointe
- Avec revêtement noir

Art. Nr. N° d'art.	L cm	Zaunhöhe cm Hauteur clôture cm	Ø	CHF/Stk CHF/pce
10225206	120	80	1"	48.30
10225207	140	100	1"	52.50
10225208	160	120	1"	58.80
10225209	200	150	1"	69.30
10225210	200	150	11/4"	81.90
10225211	230	180	11/4"	94.50
10225212	250	200	11/4"	107.10



Rohrkappen

Capuchon de tube

M103430

- aus Aluminium

- En aluminium

Art. Nr. N° d'art.	Ø	NPK-Nr. N° CAN	CHF/Stk CHF/pce
10038410	3/4"	183290111	1.30
10038411	1"	183290112	1.30
10038412	1 1/4"	183290113	1.40
10038413	1 1/2"	183290114	1.70
10038414	2"	183290115	1.90
10038415	2 1/2"	183290116	2.40
10038416	3"	183290117	2.90



Rohrkappen		Capuchon de tube		M103431
- grün lackiert		- Avec laquage vert		
Art. Nr.	Ø	CHF/Stk		
N° d'art.		CHF/pce		
10071006	3/4"	3.40		
10071007	1"	3.50		
10071008	1 1/4"	3.60		
10071009	1 1/2"	4.20		
10071010	2"	4.40		
10071011	2 1/2"	5.70		
10071012	3"	6.90		

Rohrkappen		Capuchon de tube		M103432
- schwarz lackiert		- Avec laquage noir		
Art. Nr.	Ø	CHF/Stk		
N° d'art.		CHF/pce		
10225213	3/4"	3.40		
10225214	1"	3.50		
10225215	1 1/4"	3.60		
10225216	1 1/2"	4.20		
10225217	2"	4.40		
10225218	2 1/2"	5.70		
10225219	3"	6.90		

Rohrkappen		Capuchon de tube		M103433
- zum Aufschweißen		- À souder		
- schwarz		- Noir		
Art. Nr.	Ø	NPK-Nr.	CHF/Stk	
N° d'art.		N° CAN	CHF/pce	
10038417	1"	183290142	4.00	
10038418	1 1/4"	183290143	4.40	
10038419	1 1/2"	183290144	4.80	
10038420	2"	183290145	4.80	

Strebenspitzen		Pointe de contre-fiche		M103438
- aus Aluminium		- En aluminium		
Art. Nr.	Ø	NPK-Nr.	CHF/Stk	
N° d'art.		N° CAN	CHF/pce	
10038421	3/4"	183290161	6.90	
10038422	1"	183290162	2.10	
10038423	1 1/4"	183290163	3.40	
10038424	1 1/2"	183290164	3.50	
10038425	2"	183290165	5.00	

Strebenspitzen		Pointe de contre-fiche		M103434
- grün lackiert		- Avec laquage vert		
Art. Nr.	Ø	CHF/Stk		
N° d'art.		CHF/pce		
10071013	1"	6.30		
10071014	1 1/4"	7.70		
10071015	1 1/2"	8.00		
10071016	2"	10.10		

Strebenspitzen

Pointe de contre-fiche

M103435

- schwarz lackiert

- Avec laquage noir

Art. Nr. N° d'art.	Ø	CHF/Stk CHF/pce
10225220	1"	6.30
10225221	1 1/4"	7.70
10225222	1 1/2"	8.00
10225223	2"	10.10



Traversenspitzen

Pointe de traverse

M103439

- aus Aluminium

- En aluminium

Art. Nr. N° d'art.	Ø	NPK-Nr. N° CAN	CHF/Stk CHF/pce
10038427	1"	183290172	2.10
10038428	1 1/4"	183290173	2.60
10038429	1 1/2"	183290174	3.20
10038430	2"	183290175	4.80



Traversenspitzen

Pointe de traverse

M103436

- grün lackiert

- Avec laquage vert

Art. Nr. N° d'art.	Ø	CHF/Stk CHF/pce
10071017	1"	6.10
10071018	1 1/4"	6.90
10071019	1 1/2"	7.90
10071020	2"	10.00



Traversenspitzen

Pointe de traverse

M103437

- schwarz lackiert

- Avec laquage noir

Art. Nr. N° d'art.	Ø	CHF/Stk CHF/pce
10225224	1"	6.10
10225225	1 1/4"	6.90
10225226	1 1/2"	7.90
10225227	2"	10.00



Stacheldrahtstützen

Flèche pour fils barbelés

M103440

- für zwei Drähte
- verzinkt

- Pour 2 fils
- Zingué

- Stützlänge..... 230 mm
- Stützen Ø..... 3/4 "
- Neigung..... 45 °

- Longueur de support..... 230 mm
- Ø support 3/4 "
- Inclinaison 45 °

Art. Nr. N° d'art.	Ø	NPK-Nr. N° CAN	CHF/Stk CHF/pce
10038431	1 1/4"	183390211	63.00
10038432	1 1/2"	183390212	65.10
10038433	2"	183390213	75.60
10038434	2 1/2"	183390214	77.70



Bajonetriegelverschlüsse

Fermeture à baïonnette

M103441

- Standard komplett

- Exécution standard, complète

Art. Nr. N° d'art.	NPK-Nr. N° CAN	CHF/Stk CHF/pce
10174436	183591211	119.70



Schlaufen zu Zaunschrauben A2

Bride pour vis de clôtures A2

M112576

• INOX A2

• INOX A2

Art. Nr. N° d'art.	CHF/100 Stk CHF/100 pce	1000
10215021	26.40	21.20



passend zu:

- M112575 Zaunschrauben A2

convient pour:

- M112575 Vis pour clôtures A2

Zaunschrauben A2

Vis pour clôtures A2

M112575

• INOX A2

• INOX A2

Zaunschrauben für Drahtgeflecht-Einzäunungen

Vis pour clôtures grillagées

- Pan-Head Kopf
- mit Spitze 90°
- mit Kreuzschlitz/Schlitz

- Tête Pan-Head
- Avec pointe 90°
- Avec empreinte combinée fente/cruciforme



Art. Nr. N° d'art.	d	L mm	dk mm	k mm	CHF/100 Stk CHF/100 pce	1000
10121390	M 8	20	16	6.15	54.90	44.00

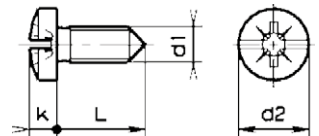

Zubehör:

- M112576 Schlaufen zu Zaunschrauben A2

Accessoires:

- M112576 Bride pour vis de clôtures A2

Torangel

Paumelle

M103444

- für Rohrpfeiler
- roh schwarz

- Pour poteaux cylindriques
- Exécution brute, noire



Art. Nr. N° d'art.	Ø	NPK-Nr. N° CAN	CHF/Stk CHF/pce
10038443	3/4"	M 16 183591121	25.20
10038444	1"	M 16 183591122	26.30
10038445	1 1/4"	M 20 183591123	27.30
10038446	1 1/2"	M 22 183591124	29.90
10038447	2"	M 24 183591125	42.00

Stellringe**Bague d'arrêt****M103445**

- für Torangel
- rohschwarz

- Pour paumelles
- Exécution brute, noire



Art. Nr. N° d'art.	Ø	NPK-Nr. N° CAN	CHF/Stk CHF/pce
10038448	3/4"	183591111	12.10
10038449	1"	183591112	12.10
10038450	1 1/4"	183591113	13.10
10038451	1 1/2"	183591114	14.20
10038452	2"	183591115	18.90

Spitzen**Pointes****M103446**

- Typ 120
- zum Aufschweißen
- blank/roh

- Type 120
- À souder
- Exécution claire, brute



Art. Nr. N° d'art.	CHF/Stk CHF/pce
10174437	1.00

Drähte

Fil de fer

M103368

• **Stahl schwarz gegläht**

- in Ringen à..... 2.5 kg

• **Acier recuit noir**

- En torche de..... 2.5 kg



Art. Nr. N° d'art.	Draht Ø mm Ø du fil mm	CHF/kg
10037863	0.8	10.30
10037864	1.0	9.20
10037865	1.2	8.90
10037866	1.3	8.20
10037867	1.4	8.30
10037868	1.5	8.10
10037869	1.6	8.00
10037870	1.8	7.90
10037871	2.0	7.70
10037872	2.5	7.60

Drähte

Fil de fer

M103369

• **Stahl schwarz gegläht**

- in Ringen à..... 5 kg

• **Acier recuit noir**

- En torche de..... 5 kg



Art. Nr. N° d'art.	Draht Ø mm Ø du fil mm	CHF/kg
10037873	1.0	8.30
10037874	1.2	8.00
10037875	1.3	7.80
10037876	1.4	7.60
10037877	1.5	7.20
10037878	1.6	7.10
10037879	1.8	7.00
10037880	2.0	6.80
10037881	2.2	6.80
10037882	2.5	6.80
10037883	2.8	6.80
10037884	3.0	6.80
10037885	3.5	6.80
10037886	4.0	6.80
10037888	5.0	6.80

Drähte

Fil de fer

M103370

• **Stahl schwarz gegläht**

- in Fabrikations-Ringen zu ca. 40 kg

• **Acier recuit noir**

- Torche de fabrication d'env. 40 kg



Art. Nr. N° d'art.	Draht Ø mm Ø du fil mm	CHF/kg
10271830	3.2	6.80

Drähte

Fil de fer

M103371

• **Stahl schwarz gegläht**

- in Fabrikations-Ringen zu ca. 70 kg

• **Acier recuit noir**

- Torche de fabrication d'env. 70 kg



Art. Nr. N° d'art.	Draht Ø mm Ø du fil mm	CHF/kg
10037892	1.4	5.40
10037893	1.5	5.20
10037894	1.6	5.20
10037895	1.8	5.10
10037896	2.0	5.00
10037897	2.2	5.00
10037898	2.5	4.95
10037900	3.0	4.90
10037902	4.0	4.90
10037904	5.0	4.90

Drähte

Fil de fer

M103372

• **Stahl verzinkt**

- in Ringen à..... 2.5 kg

• **Acier zingué**

- En torche de..... 2.5 kg



Art. Nr. N° d'art.	Draht Ø mm Ø du fil mm	L m	CHF/kg
10037907	0.8	640	11.80
10037908	1.0	410	13.00
10037909	1.2	280	10.00
10037910	1.3	245	10.00
10037911	1.4	205	9.80
10037912	1.5	180	9.10
10037913	1.6	160	9.20
10037914	1.8	125	9.20
10037915	2.0	95	9.10
10037916	2.2	85	8.90
10037917	2.5	65	8.70
10037918	2.8	52	8.50
10037919	3.0	45	8.50

Drähte

Fil de fer

M103373

• **Stahl verzinkt**

- in Ringen à..... 5 kg

• **Acier zingué**

- En torche de..... 5 kg



Art. Nr. N° d'art.	Draht Ø mm Ø du fil mm	L m	CHF/kg
10037920	1.0	820	11.80
10037921	1.2	560	9.50
10037922	1.3	490	9.40
10037923	1.4	410	8.90
10037924	1.5	360	8.50
10037925	1.6	320	8.50
10037926	1.8	250	8.60
10037927	2.0	190	8.40
10037928	2.2	170	8.40
10037929	2.5	130	8.10
10037930	2.8	105	8.10
10037931	3.0	90	7.90
10037932	3.5	66	8.10
10037933	4.0	51	8.10
10037935	5.0	33	8.20

Drähte

Fil de fer

M103374

• **Stahl verzinkt**

- in Ringen à 30 kg

• **Acier zingué**

- En torche de 30 kg



Art. Nr. N° d'art.	Draht Ø mm Ø du fil mm	L m	CHF/kg
10075857	3.0	540	7.40

Agraffen

Agrafes

M112996

• **Stahl verzinkt**

• **Acier zingué**



Art. Nr. N° d'art.	d mm	L mm	Stück per kg pièces par kg	☐	CHF/kg	RA
10037592	1.8	20	1580	0.5 kg	33.40	
10037593	2	22	960	0.5 kg	30.80	
10037594	2.2	25	680	0.5 kg	26.50	
10037595	2.5	27	650	0.5 kg	25.80	
10037596	2.8	30	442	1 kg	19.60	
10037597	3.1	32	320	1 kg	19.20	
10037598	3.5	35	260	1 kg	18.70	
10037599	4	40	152	1 kg	18.40	
10037600	5	50	100	1 kg	18.10	

Stacheldraht

Fil barbelé

M103399

• **MOTTO**
• **Stahldraht verzinkt**

- Draht Ø 1.7 mm

• **MOTTO**
• **Fil d'acier zingué**

- Ø du fil 1.7 mm



Art. Nr. N° d'art.	Haspel m bobine m	Anzahl Stacheln Stk. Nbre de piquants pce	Abstand mm Écartement mm	CHF/RI CHF/rl
10038334	100	4	100	50.40
10038335	250	4	100	105.00

Stacheldraht

Fil barbelé

M103401

• **Eisendraht verzinkt**

- Draht Ø 2.2 mm

• **Fil de fer zingué**

- Ø du fil 2.2 mm



Art. Nr. N° d'art.	Haspel m bobine m	Anzahl Stacheln Stk. Nbre de piquants pce	Abstand mm Écartement mm	NPK-Nr. N° CAN	CHF/RI CHF/rl
10038337	100	2	80		56.20
10038338		4	80	183331141	59.90
10038339	250	4	80		113.40

Litzendraht

Fil torsadé

M103402

• **Stahldraht verzinkt**

Art. Nr. N° d'art.	Haspel m bobine m	Draht Ø mm Ø du fil mm	CHF/RI CHF/rl
10038340	100	2.2	48.80



Drähte rostfrei

Fil d'acier inoxydable

M119336

- in Ringen
- Edelstahl rostfrei
- weich

- En torche
- Acier inoxydable
- Mou

- W. Nr. 1.4301 - N° de matière..... 1.4301



Art. Nr. N° d'art.	Ø mm	Ring kg torche kg	L m	WA CHF/RI CHF/rl
10037936	1.0	1.0	160	42.00
10037937	1.2	1.0	110	38.80
10100315		5.0	550	149.10
10037938	1.5	1.0	65	36.80
10037939	2.0	1.0	40	33.60
10100316	3.0	5.0	85	147.00

Kompost-Silo

Silo à compost

M103386

- rund
- mit Spezialverschluss
- aus punktgeschweisstem, verzinktem Drahtgitter

- Forme ronde
- Avec fermeture spéciale
- En treillis soudé, zingué

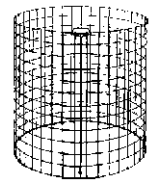

Art. Nr. N° d'art.	Ø cm	Höhe mm Hauteur mm	Inhalt l Contenu l	Maschen mm Mailles mm	Draht Ø mm Ø du fil mm	CHF/Stk CHF/pce
10038294	93	800	680	50	3	73.00

Bindedraht

Fil d'attache

M103392

- plastifiziert
- tannengrün

- Exécution plastifiée
- Vert sapin

- in Ringen à 100 m - En torche de 100 m



Art. Nr. N° d'art.	Draht Ø mm Ø du fil mm	CHF/Rg CHF/rl
10038323	1.5/1.9	37.80

Bindedraht

Fil d'attache

M103388

- mit Plastiküberzug grün
- Prov. Tessin

- enrobé de plastique
- spécial Tessin

- in Ringen à 100 m - En torche de 100 m



Art. Nr. N° d'art.	Draht Ø mm Ø du fil mm	CHF/Rg CHF/rl
10038308	2.0	22.50

Bindedraht

Fil d'attache

M103393

- plastifiziert
- schwarz

- Exécution plastifiée
- Noir

- in Ringen à 100 m - En torche de 100 m



Art. Nr. N° d'art.	Draht Ø mm Ø du fil mm	CHF/Rg CHF/rl
10225169	1.5/1.9	37.80

Spanndrähte

Fil de tension

M103394

- plastifiziert
- tannengrün

- Exécution plastifiée
- Vert sapin

- in Ringen à..... 110 m

- En torche de..... 110 m



Art. Nr.	Draht Ø mm	CHF/Rg
N° d'art.	Ø du fil mm	CHF/rl
10038324	3.0/3.5	71.40

Spanndrähte

Fil de tension

M103389

- mit Plastiküberzug grün
- Prov. Tessin

- enrobé de plastique
- spécial Tessin

- in Ringen à..... 100 m

- En torche de..... 100 m



Art. Nr.	Draht Ø mm	CHF/Rg
N° d'art.	Ø du fil mm	CHF/rl
10038309	2.8	28.10
10038310	3.8	38.70

Spanndrähte

Fil de tension

M103395

- plastifiziert
- schwarz

- Exécution plastifiée
- Noir

- in Ringen à..... 110 m

- En torche de..... 110 m



Art. Nr.	Draht Ø mm	CHF/Rg
N° d'art.	Ø du fil mm	CHF/rl
10225170	3.0/3.5	71.40

Drahtspanner

Tendeur

M103405

- verzinkt

- Zingué



Art. Nr. N° d'art.	L mm	für Draht-Ø mm Pour fil Ø mm	Verpackung Emballage	No N°	NPK-Nr. N° CAN	CHF/Stk CHF/pce
10038344	90	2.5	50	1	183390111	1.60
10038345	100	3.5	50	2	183390112	1.70
10038346	110	4.0	50	3	183390113	2.30
10038347	130	5.0	50	4	183390114	4.40

Drahtspanner

Tendeur

M103396

- plastifiziert
- tannengrün

- Exécution plastifiée
- Vert sapin



Art. Nr. N° d'art.	L mm	für Draht-Ø mm Pour fil Ø mm	Verpackung Emballage	No N°	CHF/Stk CHF/pce
10038325	100	3.5	50	2	2.10
10038326	110	4.0	50	3	3.20

Drahtspanner

Tendeur

M103397

- plastifiziert
- schwarz

- Exécution plastifiée
- Noir



Art. Nr. N° d'art.	L mm	für Draht-Ø mm Pour fil Ø mm	Verpackung Emballage	No N°	CHF/Stk CHF/pce
10225171	100	3.5	50	2	2.10
10225172	110	4.0	50	3	3.20

Drahtspanner

Tendeur

M103406

- Edelstahl rostfrei

- Acier inoxydable



Art. Nr. N° d'art.	L mm	für Draht-Ø mm Pour fil Ø mm	Verpackung Emballage	No N°	NPK-Nr. N° CAN	CHF/Stk CHF/pce
10038348	100	3.5	50	2	183390131	3.90
10038349	110	4.0	50	3		5.20

Schlüssel

Clé

M103407

- zu Drahtspanner

- Pour tendeur de fil



Art. Nr. N° d'art.	L mm	CHF/Stk CHF/pce
10038350	150	5.30

PASS-FIL Bindapparat

Navette d'attache PASS FIL

M103403

- komplett mit Spule und verzinktem Draht
- ideal für Spiralbindungen von geflechteten an Rahmen, Spanndrähten, Pfosten usw.

- Complète, avec bobine et fil zingué
- Idéale pour fixations en spirale sur cadres, fils de tension, poteaux, etc.

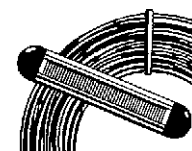

Art. Nr. N° d'art.	Ø mm	Inhalt m Contenu m	CHF/Stk CHF/pce
10075843	1	50	65.60

PASS-FIL Lose Spulen

Bobine seule PASS FIL

M103404

- zu Bindapparat

- Pour navette d'attache

Art. Nr. N° d'art.	Ø mm		CHF/Stk CHF/pce
10075876	1.00	verzinkt / Zingué	27.80
10075877	0.95	grün plastifiziert / Plastifié vert	27.80
10256722	0.95	schwarz plastifiziert / Plastifié noir	27.80
10075878	0.90	rostfrei / Inoxydable	33.10

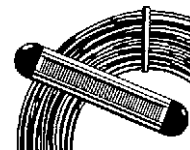

Spanngriffe GRIP

Griffe de traction GRIP

M103409

Einfaches Spannen von Diagonalgeflechten, Knotengittern usw. und Festhalten T- oder Rundpfosten

Facilite la tension de grillages simple torsion, noués, etc. Convient pour poteaux ronds ou en T

Art. Nr. N° d'art.	Länge mm Longueur mm	Breite mm Largeur mm	CHF/Stk CHF/pce
10080735	175	144	42.00



Zaunringzangen

Pince pour agrafes-anneaux de clôtures

M103408

Art. Nr. N° d'art.	Typ Type	für Klammern-Ø mm pour agrafes-Ø mm	CHF/Stk CHF/pce
10082526	Top Graf 20	20	84.00
10062387	OMEGA 20	20	189.00
10075838	OMEGA 22	22	231.00



Zaunringklammern

Agrafes-anneaux

M103412

Art. Nr. N° d'art.	Ø mm	für Zaunringzangen Pour pince type	Ausführung Exécution	Verpackung Stk. Emballage pce	NPK-Nr. N° CAN	CHF/Pkt CHF/pqt
10246384	20	TOP GRAF 20 + OMEGA 20	Aluminium	1000		46.20
10071031	20	TOP GRAF 20 + OMEGA 20	verzinkt / Zingué	1000		27.30
10071032	20	TOP GRAF 20 + OMEGA 20	INOX	1000	183390162	98.70
10074526	22	OMEGA 22	verzinkt / Zingué	1000		29.40
10074527	22	OMEGA 22	INOX	1000		98.70



auch für handelsübliche Flachzangen anwendbar

Utilisable aussi avec les pinces plates du commerce

Zaunringklammern

Agrafes-anneaux

M103410

- plastifiziert
- tannengrün

- Exécution plastifiée
- Vert sapin

Art. Nr. N° d'art.	Ø mm	für Zaunringzangen Pour pince type	Verpackung Stk. Emballage pce	CHF/Pkt CHF/pqt
10071028	20	TOP GRAF 20 + OMEGA 20	1000	44.10



Zaunringklammern

Agrafes-anneaux

M103411

- plastifiziert
- schwarz

- Exécution plastifiée
- Noir

Art. Nr. N° d'art.	Ø mm	für Zaunringzangen Pour pince type	Verpackung Stk. Emballage pce	CHF/Pkt CHF/pqt
10225173	20	TOP GRAF 20 + OMEGA 20	1000	44.10



Spannstäbe		Tringle de tension		M103413	
<ul style="list-style-type: none"> • Stahl verzinkt 		<ul style="list-style-type: none"> • Acier zingué 			
Art. Nr. N° d'art.	Ø mm	L cm	H cm		CHF/Stk CHF/pce
10120842	10	105	100		37.80
10120843		125	120		38.90
10120844		155	150		41.00
10120845		205	200		43.10

Spannstäbe		Tringle de tension		M103415	
<ul style="list-style-type: none"> • Stahl verzinkt - grün beschichtet 		<ul style="list-style-type: none"> • Acier zingué - Avec revêtement vert 			
Art. Nr. N° d'art.	Ø mm	L cm	H cm		CHF/Stk CHF/pce
10120846	10	105	100		50.40
10120847		125	120		59.90
10120848		155	150		63.00
10120849		205	200		90.30

Spannstäbe		Tringle de tension		M103414	
<ul style="list-style-type: none"> • Stahl verzinkt - schwarz beschichtet 		<ul style="list-style-type: none"> • Acier zingué - Avec revêtement noir 			
Art. Nr. N° d'art.	Ø mm	L cm	H cm		CHF/Stk CHF/pce
10225176	10	105	100		50.40
10225177		125	120		59.90
10225178		155	150		63.00
10225179		205	200		90.30

Rohrstangen		Tube		M103416	
<ul style="list-style-type: none"> • Stahl verzinkt - grün beschichtet - Länge 600 cm 		<ul style="list-style-type: none"> • Acier zingué - Avec revêtement vert - Longueur 600 cm 			
Art. Nr. N° d'art.	Ø				CHF/Stk CHF/pce
10124419	1"				189.00
10124420	1 1/4"				252.00
10124421	1 1/2"				273.00
10124422	2"				336.00

Rohrstangen		Tube		M103417	
<ul style="list-style-type: none"> • Stahl verzinkt - schwarz beschichtet - Länge 600 cm 		<ul style="list-style-type: none"> • Acier zingué - Avec revêtement noir - Longueur 600 cm 			
Art. Nr. N° d'art.	Ø				CHF/Stk CHF/pce
10225180	1"				189.00
10225181	1 1/4"				252.00
10225182	1 1/2"				273.00
10225183	2"				336.00

Drahtgittermatten

Panneau de grillage

M103479

- **AXIS® Typ C**
- **Stahldraht verzinkt**

- mit haftstarker Kunststoffbeschichtung
- RAL 6005 moosgrün

- Mattenbreite	2480 mm
- Drahtdicke	5 mm
- Maschenweite.....	200 x 55 mm

- **AXIS® type C**
- **Fil d'acier zingué**

- Avec revêtement synthétique haute adhérence
- Vert mousse RAL 6005

- Largeur panneau.....	2480 mm
- Diam. du fil	5 mm
- Mailles.....	200 x 55 mm



Art. Nr. N° d'art.	Höhe mm Hauteur mm	Art.-Nr. N° d'art.	CHF/Stk CHF/pce
10285957	1000	GP660003	55.45
10285958	1200	GP660004	63.70
10285959	1600	GP660006	69.00
10285960	1800	GP660007	73.50
10285961	2000	GP660008	78.80

Drahtgittermatten

Panneau de grillage

M103480

- **AXIS® Typ C**
- **Stahl verzinkt**

- mit haftstarker Kunststoffbeschichtung
- RAL 7016 anthrazitgrau

- Mattenbreite	2480 mm
- Drahtdicke	5 mm
- Maschenweite.....	200 x 55 mm

- **AXIS® type C**
- **Acier zingué**

- Avec revêtement synthétique haute adhérence
- RAL 7016 gris anthracite

- Largeur panneau.....	2480 mm
- Diam. du fil	5 mm
- Mailles.....	200 x 55 mm

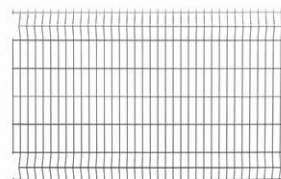

Art. Nr. N° d'art.	Höhe mm Hauteur mm	Art.-Nr. N° d'art.	CHF/Stk CHF/pce
10285962	1000	GP661007016	55.45
10285963	1200	GP661207016	63.70
10285964	1600	GP661607016	69.00
10285965	1800	GP661807016	73.50
10285966	2000	GP662007016	78.80

Drahtgittermatten

Panneau de grillage

M103481

- **AXIS® Typ D**
- **Stahl verzinkt**

- mit haftstarker Kunststoffbeschichtung
- RAL 6005 moosgrün

- Mattenbreite	2480 mm
- Drahtdicke waagrecht	2 x 6 mm
- Drahtdicke senkrecht	5 mm
- Maschenweite.....	200 x 55 mm

- **AXIS® Type D**
- **Acier zingué**

- Avec revêtement synthétique haute adhérence
- Vert mousse RAL 6005

- Largeur panneau.....	2480 mm
- Diam. fil horizontal	2 x 6 mm
- Diam. fil vertical	5 mm
- Mailles.....	200 x 55 mm



Art. Nr. N° d'art.	Höhe mm Hauteur mm	Art.-Nr. N° d'art.	CHF/Stk CHF/pce
10285967	1000	GP750004	86.50
10285968	1200	GP750005	91.60
10285969	1600	GP750007	111.00
10285970	1800	GP750008	113.80
10285971	2000	GP750009	118.00

Drahtgittermatten

Panneau de grillage

M103482

- **AXIS® Typ D**
- **Stahl verzinkt**

- mit haftstarker Kunststoffbeschichtung
- RAL 7016 anthrazitgrau

- Mattenbreite	2480 mm
- Drahtdicke waagrecht	2 x 6 mm
- Drahtdicke senkrecht	5 mm
- Maschenweite	200 x 55 mm

- **AXIS® Type D**
- **Acier zingué**

- Avec revêtement synthétique haute adhérence
- RAL 7016 gris anthracite

- Largeur panneau	2480 mm
- Diam. fil horizontal	2 x 6 mm
- Diam. fil vertical	5 mm
- Mailles	200 x 55 mm



Art. Nr. N° d'art.	Höhe mm Hauteur mm	Art.-Nr. N° d'art.	CHF/Stk CHF/pce
10285972	1000	GP751007016	86.50
10285973	1200	GP751207016	91.60
10285974	1600	GP751607016	111.00
10285975	1800	GP751807016	113.80
10285976	2000	GP752007016	118.00

Zaunpfosten

Poteau de clôture

M103483

- **AXIS®**
- **Bandstahl verzinkt**

- für Drahtgittermatten Typ C + D
- mit haftstarker Kunststoffbeschichtung
- RAL 6005 moosgrün

- **AXIS®**
- **Feuillard d'acier zingué**

- Pour panneaux de grillage type C + D
- Avec revêtement synthétique haute adhérence
- Vert mousse RAL 6005

Art. Nr. N° d'art.	Höhe mm Hauteur mm	Art.-Nr. N° d'art.	CHF/Stk CHF/pce
10285977	1600	PP600008	38.10
10285978	1800	PP600009	41.00
10285979	2200	PP600011	47.50
10285980	2400	PP600012	49.30
10285981	2500	PP600013	51.10



Zaunpfosten

Poteau de clôture

M103484

- **AXIS®**
- **Bandstahl verzinkt**

- für Drahtgittermatten Typ C + D
- mit haftstarker Kunststoffbeschichtung
- RAL 7016 anthrazitgrau

- **AXIS®**
- **Feuillard d'acier zingué**

- Pour panneaux de grillage type C + D
- Avec revêtement synthétique haute adhérence
- RAL 7016 gris anthracite

Art. Nr. N° d'art.	Höhe mm Hauteur mm	Art.-Nr. N° d'art.	CHF/Stk CHF/pce
10285982	1600	PP601607016	38.10
10285983	1800	PP601807016	41.00
10285984	2200	PP602207016	47.50
10285985	2400	PP602407016	49.30
10285986	2500	PP602507016	51.10



Klemmwerkzeuge

Bloqueur

M103485

- **AXIS®**

für die Befestigung der Drahtgittermatten an die Zaunpfosten

- **AXIS®**

Pour la fixation des panneaux de grillage sur les poteaux

Art. Nr. N° d'art.	Art.-Nr. N° d'art.	CHF/Stk CHF/pce
10285987	PA500002	3.60



Schalungszubehör
Accessoires de coffrage
Accessori per casseforme

ab Seite 400 | dès page 400



Bewehrungszubehör
Accessoires d'armature
Accessori per armature

ab Seite 435 | dès page 435



Mauerwerkzubehör
Accessoires de maçonnerie
Accessori per muratura

ab Seite 449 | dès page 449



Arbeitssicherheit
Sécurité au travail
Sicurezza sul lavoro

ab Seite 453 | dès page 453



Schalungsanker und Zubehör
Ancrages de coffrage et accessoires
Ancoraggi per casseforme e accessori

ab Seite 455 | dès page 455

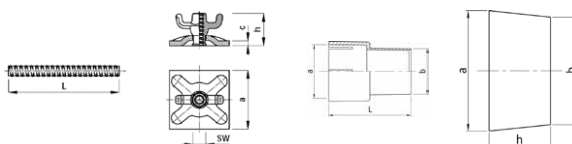

Lagermatten

Treillis de stock

M100008

• K-Matten

- B500A

• Treillis K

- B500A

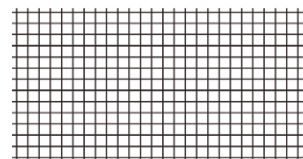

Art. Nr. N° d'art.	Typ Type	Format m	Teilung längs mm écartement long. mm	Teilung quer mm écartement transv. mm	Ø längs mm Ø long. mm	Ø quer mm Ø transv. mm	As längs mm ² /m As long. mm ² /m	As quer mm ² /m As transv. mm ² /m	kg/Matte kg/pce	kg/m ²	CHF/kg
10000057	K 196	5.0x2.0	100	100	5	5	196	196	30.80	3.08	1.72
10000058	K 283	5.0x2.0	100	100	6	6	283	283	44.40	4.44	1.72
10000060	K 131	5.0x2.0	150	150	5	5	131	131	21.00	2.10	1.72
10000061	K 188	5.0x2.0	150	150	6	6	188	188	30.20	3.02	1.72
10000062	K 335	5.0x2.0	150	150	8	8	335	335	53.70	5.37	1.72

Distanzrohre

Tube distancier

M100086

• OKTAGON-PLUS

Das Distanzrohr wird in einem Stück geliefert.
Die Konen können nach dem Betonieren einfach entfernt werden.

- Kunststoff
- inkl. zwei Verschlusszapfen
- an einem Stück geliefert (PVC-frei)

• OKTAGON-PLUS

Le tube distancier est livré d'une seule pièce.
Les cônes peuvent facilement s'enlever après le bétonnage.

- Plastique
- Avec deux bouchons de fermeture
- Livré d'une seule pièce (sans PVC)



Art. Nr. N° d'art.	Innen-Ø mm Ø intérieur mm	Länge mm Longueur mm	Verpackung Stk. Emballage pce	Stk./Pal. pces/pal.	CHF/100 Stk CHF/100 pce
10260722	22	150	100	2400	67.20
10260723		180	100	2400	67.20
10260724		200	100	2400	67.20
10260725		220 *	100	2400	69.00
10260726		240	100	2400	69.00
10260727		250	100	2400	69.00
10275053		280 *	100	2400	72.85
10260728		300	100	2400	76.45
10260729		350	100	1500	95.55
10260731		365	100	1500	96.25
10260732		400	100	1500	109.00
10260733		500	50	800	117.90

* 3-teilige Ausführung nicht aus einem Stück geliefert!

* exécution en 3 parties séparées!

Die Preise verstehen sich exkl. materialbedingtem Teuerungszuschlag.

Les prix s'entendent sans majoration de renchérissement des matières premières.

Prüfzeugnisse auf Anfrage für:

Certificats d'essais sur demande pour:

- Wasserdichtigkeit, mit 5 bar Wasserdruck geprüft
- Brandwiderstand (F120)
- Luftschalldämmung
- Trinkwassereignung
- Aggressive Gewässer

- étanchéité à l'eau, testé avec une pression de 5 bars
- comportement au feu (F120)
- isolation contre les bruits aériens
- compatibilité eau potable
- compatibilité eaux agressives

Konen

Cône

M100087

• OKTAGON-PLUS

Für die Selbstherstellung von wasserdichten Spannstellen.
Durch Ablängen eines Kunststoffrohres 22 / 26 mm, 8 cm kürzer als die gewünschte Wandstärke, und Aufpressen von Konen, können individuellen Längen mit den Eigenschaften von OKTAGON-PLUS erstellt werden.

- Kunststoff

• OKTAGON-PLUS

Pour créer soi-même des entretoises de serrage étanches.
Longueurs sur mesure: couper un tube en plastique 22 / 26 mm (longueur = épaisseur du mur moins 8 cm) puis emboîter les cônes. Les éléments ainsi obtenus conservent les caractéristiques OKTAGON-PLUS.

- Plastique



Art. Nr. N° d'art.	Typ Type	für Rohr Ø mm Pour tube Ø mm	Verpackung Stk. Emballage pce	Stk./Pal. pces/pal.	CHF/100 Stk CHF/100 pce
10260746	OPK	22 / 26	200	5000	16.00

Die Preise verstehen sich exkl. materialbedingtem Teuerungszuschlag.

Les prix s'entendent sans majoration de renchérissement des matières premières

Dichtscheibe für Sichtbeton

• OKTAGON-PLUS

Die Dichtscheibe verhindert das Austreten von Feinmörtel bei geringen Ungenauigkeiten oder bei leichter Schrägstellung der Schalung.

- für Distanzrohre
- einseitig selbstklebend
- EPDM
- auch für Oktagon 036.480 geeignet

Rondelle d'étanchéité pour béton apparent

• OKTAGON-PLUS

La rondelle d'étanchéité empêche tout passage de mortier fin en cas de petites inégalités de surface ou de léger décalage des éléments de coffrage.

- Pour tubes distanceurs
- Une face adhésive
- EPDM
- Convient aussi pour oktagon 036.480



M100085

Art. Nr. N° d'art.	Typ Type	Innen-Ø mm Ø intérieur mm	Aussen-Ø mm Ø extérieur mm	Stärke mm Épaisseur mm	Verpackung Stk. Emballage pce	CHF/100 Stk CHF/100 pce
10261086	DIS43A	20	40	6	250	41.00

0180

Sichtbetonstopfen

• OKTAGON-PLUS

Für das einfache Verschliessen der Spannstelle. Nur einschlagen, nicht kleben! Schattenfuge ca. 2mm

- aus Kunststoff
- für Sichtbeton
- für OKTAGON-Plus Distanzrohre

Bouchon pour béton apparent

• OKTAGON-PLUS

Pour obturer simplement le point d'ancrage. Montage par enfoncement, sans colle! Profondeur de montage env. 12mm

- En plastique
- Pour béton propre
- Pour tubes distanceurs OKTAGON-Plus



M100088

Art. Nr. N° d'art.	Typ Type	Verpackung Emballage	Stk./Pal. pces/pal.	CHF/100 Stk CHF/100 pce
10260743	OPS/KS	200	25000	52.00

0180

Die Preise verstehen sich exkl. materialbedingtem Teuerungszuschlag.

Les prix s'entendent sans majoration de renchérissement des matières premières

Edelstahlstopfen für Oktagonplus

- Chromstahl
- mit 2 Dichtringen
- für Oktagonplus Distanzrohre

Bouchon en inox pour Oktagonplus

- Acier inox
- Avec 2 joints annulaires
- Pour tubes distanceurs Oktagonplus

Art. Nr. N° d'art.	Typ Type	Ø mm	Länge mm Longueur mm	kg/Pkt. kg/pqt.	Verpackung Emballage	CHF/Stk CHF/pce
10280447	OPS/NIRO	40.0/24.0	38.0	8.45	50	11.85

0180



M100093

Edelstahlstopfen für Distanzrohre

- Chromstahl
- mit 2 Dichtringen

Bouchon en inox pour tubes distanceurs

- Acier inox
- Avec 2 joints annulaires

Art. Nr. N° d'art.	Typ Type	Ø mm	Länge mm Longueur mm	kg/Pkt. kg/pqt.	Verpackung Emballage	CHF/Stk CHF/pce
10300548	ST22/NIROA	40.0/22.0	38.0	6.12	50	17.10

0180



M130777

Sichtbetonscheibe aus Giessbeton

Rondelle pour béton apparent, en béton moulé

M100089

• OKTAGON-PLUS

Wird auf den Stopfen OS 036.479 mit dem 1. Komponenten-Kleber 036.536 aufgeklebt.

- Giessbeton

• OKTAGON-PLUS

Rondelle pour béton apparent, en béton moulé. A coller sur les bouchons OS 036.479 avec la colle monocomposant 036.536

- Béton moulé



Art. Nr. N° d'art.	Typ Type	Verpackung Stk. Emballage pce	0180 CHF/100 Stk CHF/100 pce
10260748	OPS/GBS	100	225.25

Die Preise verstehen sich exkl. materialbedingtem Teuerungszuschlag.

Les prix s'entendent sans majoration de renchérissement des matières premières

Stopfen

Bouchon

M100090

• OKTAGON-PLUS

Für das einfache Verschliessen der Spannstelle. Nur einschlagen, nicht kleben! Schattenfuge ca. 2mm

- für OKTAGON und OKTAGON-PLUS verwendbar
- Kunststoff

• OKTAGON-PLUS

Pour obturer simplement le point d'ancrage. Montage par enfoncement, sans colle! Profondeur de montage env. 12 mm

- Pour OKTAGON et OKTAGON-PLUS
- Plastique



Art. Nr. N° d'art.	Typ Type	Innen-Ø mm Ø intérieur mm	Verpackung Stk. Emballage pce	Stk./Pal. pces/pal.	0180 CHF/100 Stk CHF/100 pce
10260764	OS	22	200	25000	5.00

Die Preise verstehen sich exkl. materialbedingtem Teuerungszuschlag.

Les prix s'entendent sans majoration de renchérissement des matières premières

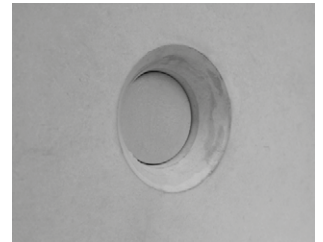

Distanzrohre**Tube distancier****M100091**• **OKTAGON**

Die Schalungsspannstelle OKTAGON ist das Ergebnis konsequenter Weiterentwicklung von bewährten Systemen. OKTAGON ist eine Schalungsspannstelle in besonders grosszügiger Ausführung aus HDPE (PVC-frei, säurefest), im Ganzen gefertigt, dadurch sehr stabil.

Der Innendurchmesser beträgt 22 mm, die Schalungsaufgabe hat einen Durchmesser von 48 mm, dadurch erhöhter Schutz der Schalung. Durch die im Durchmesser 60 mm grossen, in 40 mm Abstand von den Schalungsaufgaben befindlichen Schutzscheiben wird grösstmögliche Wasserdichtheit und bestmöglicher Halt im Beton erreicht. Kein Lockern des Abstandhalters bei frühzeitiger Ausschalung, dadurch wiederum mehr Sicherheit der Wasserdichtheit, da kein Eindringen des Wassers entlang des Abstandsrohres möglich ist.

- Kunststoff
- inkl. zwei Verschlusszapfen

• **OKTAGON**

Le distancier de coffrage OKTAGON est le produit du développement permanent de systèmes ayant largement fait leurs preuves. OKTAGON est un tube distancier au concept d'exécution d'excellente qualité, en HDPE (sans PVC, résistant aux acides), réalisé d'une seule pièce et ainsi très stable.

Le diamètre intérieur du tube est de 22 mm et celui de la surface d'appui est 48 mm, ce qui assure une bonne protection du coffrage. Grâce à la rondelle de protection de 60 mm de diamètre située à une distance de 40 mm du coffrage, on obtient la meilleure étanchéité possible et le meilleur ancrage possible dans le béton. Pas de relâchement du tube en cas de décoffrage prématuré, ce qui renforce d'autant la sécurité au niveau de l'étanchéité, aucune pénétration d'eau le long du tube distancier n'étant possible.

- Plastique
- Avec deux bouchons de fermeture



Art. Nr. N° d'art.	Innen-Ø mm Ø intérieur mm	Länge mm Longueur mm	Verpackung Stk. Emballage pce	Stk./Pal. pces/pal.	F120
					CHF/100 Stk CHF/100 pce
10117524	22	150	100	2400	60.20
10117525		180	100	2400	60.20
10086578		200	100	2400	60.20
10241055		220	100	2400	61.80
10117526		240	100	2400	61.80
10086579		250	100	2400	62.40
10086580		300	100	2400	68.50
10117527		350	100	1500	83.50
10117528		365	100	1500	86.15
10117529		400	100	1500	97.65
10188308		500	100	1500	105.55

Die Preise verstehen sich exkl. materialbedingtem Teuerungszuschlag.

Les prix s'entendent sans majoration de renchérissement des matières premières.

Prüfzeugnisse auf Anfrage für:

Certificats d'essais sur demande pour:

- Wasserdichtheit, mit 5 bar Wasserdruck geprüft
- Brandwiderstand (F120)
- Luftschalldämmung
- Trinkwassereignung
- Aggressive Gewässer

- étanchéité à l'eau, testé avec une pression de 5 bars
- comportement au feu (F120)
- isolation contre les bruits aériens
- compatibilité eau potable
- compatibilité eaux agressives

Konen**Cône****M100092**• **OKTAGON**

- Kunststoff

• **OKTAGON**

- Plastique

Art. Nr. N° d'art.	Innen-Ø mm Ø intérieur mm	Verpackung Stk. Emballage pce	F120
			CHF/100 Stk CHF/100 pce
10138171	22 / 26	200	14.35

Die Preise verstehen sich exkl. materialbedingtem Teuerungszuschlag.

Les prix s'entendent sans majoration de renchérissement des matières premières



Distanzrohre

Tube distancier

M100099

- ungeschnittene Rohre
- Kunststoff
- rauh

- Tubes non coupés
- Plastique
- Surface rugueuse



0130

Art. Nr. N° d'art.	Innen-Ø mm Ø intérieur mm	Länge m Longueur m	Bünde m Bottes m	Palette m	CHF/100 m
10282973	22	2	100	3500	54.05

Die Preise verstehen sich exkl. materialbedingtem Teuerungszuschlag.

Les prix s'entendent sans majoration de renchérissement des matières premières

Distanzrohre

Tube distancier

M100097

- Kunststoff
- geschnitten
- beidseitig mit Distanzrohrkappen

- Plastique
- Exécution coupée
- Capuchon aux 2 extrémités



1100

Art. Nr. N° d'art.	Innen-Ø mm Ø intérieur mm	Länge mm Longueur mm	Verpackung Stk. Emballage pce	CHF/100 Stk CHF/100 pce
10174232	22	150	100	37.30
10174233		180	100	39.05
10038968		200	100	40.55
10038969		250	100	42.35
10038970		300	100	44.55
10174234		350	100	46.35
10174235		400	100	48.50

Distanzrohre

Tube distancier

M100098

- Kunststoff
- geschnitten
- ohne Distanzrohrkappen

- Plastique
- Exécution coupée
- Sans capuchon



2100

Art. Nr. N° d'art.	Innen-Ø mm Ø intérieur mm	Mauerstärke mm Épaisseur du mur mm	Länge mm Longueur mm	Verpackung Stk. Emballage pce	CHF/100 Stk CHF/100 pce
10211763	22	150	130	100	17.90
10211764		180	160	100	21.30
10211765		200	180	100	24.30
10211766		250	230	100	29.20
10211767		300	280	100	35.00
10211768		350	330	100	40.40
10211769		400	380	100	46.30
10211770		450	430	100	52.00
10211771		500	480	100	58.70

Distanzrohrkappen

Bouchon conique pour tubes distanciers

M100104

- Kunststoff
- federnd

- Plastique
- Flexible



1110

Art. Nr. N° d'art.	Innen-Ø mm Ø intérieur mm	Verpackung Stk. Emballage pce	CHF/1000 Stk CHF/1000 pce
10038976	22	500	62.45

Verschlusszapfen

Bouchon d'obturation

M100109

- Kunststoff
- für Distanzrohre

- Plastique
- Pour tubes distanceurs



Art. Nr.	Innenrohr-Ø mm	Verpackung Stk.	CHF/1000 Stk
N° d'art.	Ø tube intérieur mm	Emballage pce	CHF/1000 pce
10038979	22	500	46.50

T120

Verschlusszapfen

Bouchon d'obturation

M100113

Flupp-Zapfen FZ

Bouchon Flupp FZ

- aus Weich -PVC
- für Distanzrohre

- En PVC souple
- Pour tubes distanceurs



Art. Nr.	Innen-Ø mm	Typ	Verpackung Stk.	CHF/1000 Stk
N° d'art.	Ø intérieur mm	Type	Emballage pce	CHF/1000 pce
10086244	22	FZ 22	500	197.30

T110

Distanzrohre 22

Tube distancier 22

M100100

• Quick-FB-D/F

- Faserbeton
- asbestfrei

• Quick-FB-D/F

- béton de fibres
- Sans amiante



Art. Nr. N° d'art.	Typ Type	Quick-No. N° Quick	Schnittlänge cm Longueur coupe cm	Verpackung Stk. Emballage pce	kg / 100 Stk kg / 100 pces	CHF / 100 Stk CHF / 100 pce
10088298	FB-D 22 / 40 F	12413	10	150	15.00	31.25
10089511	FB-D 22 / 40 F	12414	15	120	22.50	43.75
10105691	FB-D 22 / 40 F	12415	18	100	27.00	50.00
10088299	FB-D 22 / 40 F	12416	20	80	30.00	54.20
10105692	FB-D 22 / 40 F	12417	22	75	33.00	60.45
10105693	FB-D 22 / 40 F	12418	23	70	34.50	62.50
10105694	FB-D 22 / 40 F	12419	24	70	36.00	64.60
10088300	FB-D 22 / 40 F	12420	25	70	37.50	66.65
10105695	FB-D 22 / 40 F	12421	28	50	42.00	72.95
10088301	FB-D 22 / 40 F	12422	30	50	45.00	79.20
10088302	FB-D 22 / 40 F	12423	35	50	52.50	89.60
10105696	FB-D 22 / 40 F	12424	36.5	50	54.75	93.75
10088303	FB-D 22 / 40 F	12425	40	40	60.00	102.10
10088304	FB-D 22 / 40 F	12426	45	30	67.50	112.50
10088305	FB-D 22 / 40 F	12427	50	30	75.00	125.00

Distanzrohre

Tube distancier

M100101

• Quick-FB-D

- aus Faserbeton
- asbestfrei

• Quick-FB-D

- En béton de fibres
- Sans amiante

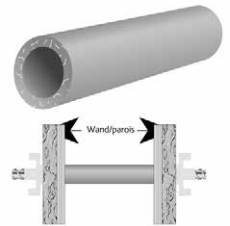

Art. Nr. N° d'art.	Typ Type	Innen-Ø mm Ø intérieur mm	Aussen-Ø mm Ø extérieur mm	Wandstärke mm Épaisseur de paroi mm	kg/m	Schnittlänge cm Longueur coupe cm	Palette m	CHF/m
10088306	FB-D 22 / 40	22	40	9	1.50	125	750	2.35
10105687	FB-D 22 / 46	22	46	12	2.30	125	600	3.25
10105688	FB-D 26 / 44	26	44	10	1.70	125	625	3.00
10105689	FB-D 32 / 52	32	52	10	2.20	125	500	3.90
10105690	FB-D 40 / 60	40	60	10	2.50	125	350	4.20

Schalungsbindstelle mit Wassersperre

Distancier de coffrage avec barrière étanche à l'eau

M100103

- mit Faserbeton-Distanzrohre
- mit Gusswassersperre
- vorkonfektioniert

- Avec tubes distanciers en béton de fibres
- Avec dispositif de retenue de l'eau
- Exécution préfabriquée



Art. Nr. N° d'art.	Innen-Ø mm Ø intérieur mm	Wandstärke mm Épaisseur de paroi mm	Verpackung Stk. Emballage pce	CHF/Stk CHF/pce
10241258	22	250	20	6.60
10241259	22	300	20	6.80
10241260	22	350	20	6.95
10241261	22	400	20	7.05
10241262	22	450	20	7.20
10241263	22	500	20	7.30
10241264	22	550	20	7.45
10241265	22	600	20	7.55

Lieferumfang:

- Besteht aus:
- 2 Stk. Faserbeton-Distanzrohre
- 1 Stk. Gusswassersperre
- 2 Stk. Kunststoff-Muffenstück
- 2 Stk. Dichtungskapfen

Inclus dans la livraison:

- Composé de:
- 2 tubes distanciers en béton de fibres
- 1 barrière de retenue de l'eau
- 1 manchon en plastique
- 1 capuchon d'étanchéité

Kunststoff-Dichtungskappen

Coupelle d'étanchéité en plastique

M100106

• Quick-DK

- DK und DK-/10w (weich)

• Quick-DK

- DK et DK-/10w (souple)



Art. Nr. N° d'art.	Typ Type	für Rohr Ø mm Pour tube Ø mm	Farbe Couleur	Verpackung Stk. Emballage pce	kg/100 Stk kg/100 pces	CHF/100 Stk CHF/100 pce
10088288	DK 22	22	gelb/ jaune	250	0.20	3.10
10105700	DK 26	26		250	0.24	5.95
10105701	DK 32	32		250	0.32	6.95
10088289	DK 22/10 w	22	blau/ bleu	500	0.61	5.60
10105702	DK 26/10 w	26		500	0.79	6.60
10105703	DK 32/10 w	32		250	0.98	6.95

Schlagstopfen

Bouchon

M100110

• Quick

- Kunststoff

• Quick

- Plastique



Art. Nr. N° d'art.	Typ Type	für Rohr Ø mm Pour tube Ø mm	Verpackung Stk. Emballage pce	kg/100 Stk kg/100 pces	CHF/100 Stk CHF/100 pce
10088291	QST 22	22	500	0.17	2.80

Faserbeton-Stopfen

Bouchon en béton de fibres

M100111

• Quick-FB-S

- asbestfrei

• Quick-FB-S

- Sans amiante

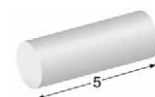

Art. Nr. N° d'art.	Typ Type	Ø mm	Schnittlänge cm Longueur coupe cm	Verpackung Stk. Emballage pce	kg/100 Stk kg/100 pces	CHF/100 Stk CHF/100 pce
10088292	FB-S-22/50	22	5	1000	3.75	11.30
10106479	FB-S-26/50	26	5	500	5.80	14.20
10106480	FB-S-32/50	32	5	250	8.00	15.80
10106481	FB-S-40/50	40	5	250	13.00	22.80

Kegel für Sichtbeton

Bouchon pour béton apparent

M100107

• Quick-DK

- aus Faserbeton
- hellgrau

• Quick-DK

- En béton de fibres
- Gris clair

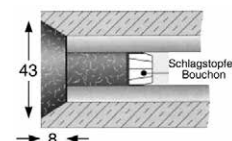

Art. Nr. N° d'art.	Typ Type	Länge mm Longueur mm	Verpackung Stk. Emballage pce	kg/100 Stk kg/100 pces	CHF/100 Stk CHF/100 pce
10105705	VK - DK 22/10/50	50	240	4.00	125.50
10105706	VK - DK 26/10/50	50	350	5.00	146.40

Pox-Kleber, Pox-Härter

Colle et durcisseur Pox pour tubes

M100112

• Quick

- zu Faserbetonzubehör

• Quick

- Pour accessoires en béton de fibres

Art. Nr. N° d'art.	Typ Type	Verpackung Dosen Emballage Boîtes	kg/Dose kg/pce	CHF/kg
10088296	Pox-Kleber	4	1.50	43.05
10088297	Pox-Härter	4	1.50	43.05



Kleberverbrauch (inkl. Härter)
 3 kg für 500 Stück FB - S-22/50
 4 kg für 500 Stück FB - S-26/50
 5 kg für 500 Stück FB - S-32/50
 6 kg für 500 Stück FB - S-40/50

consommation (durcisseur inclus):
 3 kg pour 500 pièces FB - S-22/50
 4 kg pour 500 pièces FB - S-26/50
 5 kg pour 500 pièces FB - S-32/50
 6 kg pour 500 pièces FB - S-40/50

Schlagdorne

Chasse-cône

M100117

• Quick-SD

• Quick-SD

Art. Nr. N° d'art.	Typ Type	für Rohr Ø mm Pour tube Ø mm	Gewicht kg Poids kg	CHF/Stk CHF/pce
10088295	SD 22	22 + 26	0.80	11.30



Ziehgerät

Tire-cône

M100118

• Quick

• Quick

Art. Nr. N° d'art.	für Rohr Ø mm Pour tube Ø mm	Gewicht kg Poids kg	CHF/Stk CHF/pce
10088293	22 - 40	0.15	12.70



Drahtbürsten

Brosse métallique

M100119

• Quick

• Quick

Art. Nr. N° d'art.	für Rohr Ø mm Pour tube Ø mm	Gewicht kg Poids kg	CHF/Stk CHF/pce
10088294	22 - 40	0.10	13.85



Mörtel-Handpresse

Pistolet à mortier

M100124

• Quick

• Quick

Art. Nr. N° d'art.	Quick-No. N° Quick	Typ Type	CHF/Stk CHF/pce
10240148	13613	Manuell / Manuel	138.55
10245686	13614	Druckluftbetrieben / Pneumatique	357.35



Düse

Buse

M100125

• Quick

• Quick

für Mörtel-Handpresse

Pour pistolet à mortier manuel

- feine Spitze

- Pointe fine



Art. Nr. N° d'art.	Quick-No. N° Quick	CHF/Stk CHF/pce
10240149	13618	3.65

Füllrohr mit Düse

Tube à remplir, avec buse

M100126

• Quick

• Quick

für Mörtel-Handpresse

Pour pistolet à mortier manuel

Art. Nr. N° d'art.	Quick-No. N° Quick	CHF/Stk CHF/pce
10240150	13616	28.60



Expansiv-Mörtel

Mortier expansif

M100123

• Quick

• Quick

- für Kosmetik und Reparaturen
- Verschliessen von Fugen und Bindstellen
- Vermörteln von Löchern

- Mortier cosmétique et pour réparations
- Colmatage de fissures
- Remplissage de trous

Art. Nr. N° d'art.	Typ Type	Quick-No. N° Quick	Sack kg sac kg	kg/Pal. kg/pal.	CHF/kg
10240147	EM 0-0,4 E1	13610	25	1000	1.95



Kegel für Sichtbeton

Bouchon pour béton apparent

M100115

- hochwertige Sichtbetonqualität
- für Bindstelle Ø22 mm
- frost- und tausalzbeständig

- Haute qualité pour béton apparent
- Pour entretoise Ø22 mm
- Résiste au gel et au sel de déverglaçage

K130

Art. Nr. N° d'art.	Typ Type	Ø mm	Länge mm Longueur mm	Verpackung Stk. Emballage pce	kg/100 Stk kg/100 pces	CHF/100 Stk CHF/100 pce
10239490	SBK22GB	36.0/21.6	22	100	2.4	195.40



Kegel für Sichtbeton

Bouchon pour béton apparent

M100116

- aus Kunststoff
- für Bindstelle Ø22 mm
- zum Einschlagen

- En plastique
- Pour entretoise Ø22 mm
- À enfoncer au marteau

K110

Art. Nr. N° d'art.	Typ Type	Ø mm	Länge mm Longueur mm	Verpackung Stk. Emballage pce	kg/100 Stk kg/100 pces	CHF/100 Stk CHF/100 pce
10241473	SBK22KS	37.0/21.6	28	250	0.690	66.75



Die Preise verstehen sich exkl. materialbedingtem Teuerungszuschlag.

Les prix s'entendent sans majoration de renchérissement des matières premières

Anschlaghalterungen

Distancieur de coffrage

M100084

• AHB

- für Wandschalungen

• AHB

- Pour coffrage de parois



Art. Nr. N° d'art.	Mägert-Nr. N° Mägert	Mauerstärke mm Épaisseur du mur mm	Verpackung Stk. Emballage pce	Stk./Pal. pces/pal.	CHF/Stk CHF/pce
10038946	2101	100	25	1500	2.20
10038947	2102	120	25	1500	2.20
10038948	2103	150	25	1500	2.20
10038949	2104	180	25	1500	2.25
10038950	2105	200	25	1500	2.25
10226684	2105A	220	50	1500	2.50
10038951	2106	250	25	1000	2.30
10038952	2107	300	25	1000	2.40
10038953	2108	350	25	1000	2.50
10038954	2109	400	25	1000	2.60
10038955	2110	450	50	1000	2.60
10038956	2111	500	25	1000	2.80

Anschlaghalterungen

Distancieur de coffrage

M100078

• UNO

- für Wandschalungen
- für Anschlusseisen Ø 6-12 mm

• UNO

- Pour coffrage de parois
- Pour armatures Ø 6-12 mm



Art. Nr. N° d'art.	Mägert-Nr. N° Mägert	Typ Type	Breite mm Largeur mm	Verpackung Stk. Emballage pce	Stk./Pal. pces/pal.	CHF/Stk CHF/pce
10197033	2200	7.5 *	75	250	4500	2.40
10085130	2201	10	100	50	2500	2.40
10085131	2202	12	120	50	2500	2.40
10085132	2203	15	150	50	2500	2.40
10085133	2204	18	180	50	2500	2.45
10085134	2205	20	200	50	2500	2.45
10226685	2200B	22	220	50	2500	2.70
10085135	2206	25	250	50	2500	2.50
10085136	2207	30	300	50	2500	2.60
10085137	2208	35	350	50	2500	2.70
10085138	2209	40	400	50	1600	2.80
10085139	2210	45	450	50	1600	2.90
10085140	2211	50	500	50	1600	3.00

* Anschlag einseitig

* butée d'un seul côté

Anschlaghalterungen

Distancieur de coffrage

M100079

• UNO S

- für Wandschalungen
- für Anschlusseisen Ø 14-20 mm

• UNO S

- Pour coffrage de parois
- Pour armatures Ø 14-20 mm



Art. Nr. N° d'art.	Mägert-Nr. N° Mägert	Typ Type	Mauerstärke mm Épaisseur du mur mm	Verpackung Stk. Emballage pce	Stk./Pal. pces/pal.	CHF/Stk CHF/pce
10213551	2200S	S7.5 *	75	200	4500	3.50
10212407	2206S	S25	250	50	2500	3.60
10212409	2207S	S30	300	50	2500	3.70
10212410	2208S	S35	350	50	2500	3.80
10212411	2209S	S40	400	50	1600	3.90

* Anschlag einseitig

* butée d'un seul côté

Schalungs-Distanzhalter

Cale d'écartement pour coffrage

M100076

• Mopexplus

- einfach abzulängen
- Befestigung mit Betonnagel

• Mopexplus

- Facile à raccourcir
- Fixation par clous à béton

Art. Nr. N° d'art.	mm	Länge mm Longueur mm	F110 CHF/m
10089693	34 x 34	1020	10.20

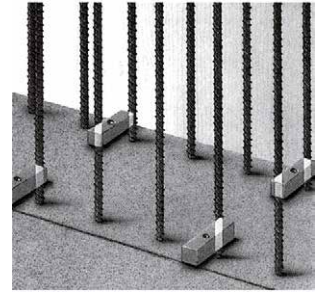

Anschlaghalter

Butée

M100178

- Excenter Hohl

- Excenter Hohl

Art. Nr. N° d'art.	Typ Type	Ø mm	Höhe mm Hauteur mm	Verpackung Stk. Emballage pce	E100 CHF/100 Stk CHF/100 pce
10256162	EH	48	30	100	7.25



Distanzhalter

Distanceur

M100080

• RASCHAL

• RASCHAL



Art. Nr. N° d'art.	Länge mm Longueur mm	Verpackung Stk. Emballage pce	CHF/100 Stk CHF/100 pce
10038924	100	100	76.75
10038925	120	100	72.15
10038926	150	100	51.75
10038927	180	100	50.00
10038928	200	100	53.65
10038929	250	100	55.50
10038930	300	100	61.00
10038931	350	100	72.15
10038932	400	100	85.15
10038933	500	100	92.50

Distanzhalter

Distanceur

M100081

• RASCHAL

• RASCHAL



Art. Nr. N° d'art.	Länge mm Longueur mm	Verpackung Stk. Emballage pce	CHF/100 Stk CHF/100 pce
10038934	100	100	37.50
10038935	120	100	38.75
10038936	150	100	38.75
10038937	180	100	41.25
10038938	200	100	41.25
10038939	250	100	45.00
10038940	300	100	50.00
10038941	350	100	57.50
10038942	400	100	62.50
10038943	500	100	72.50

Eisenkeile

Coin en acier

M100082

• RASCHAL

• RASCHAL



Art. Nr. N° d'art.	Verpackung Stk. Emballage pce	CHF/100 Stk CHF/100 pce
10038944	100	115.00

Schienen zu Abstandhalter

Rail pour distanceurs de coffrage

M100083

• RASCHAL

• RASCHAL



Art. Nr. N° d'art.	Länge mm Longueur mm	Lochanzahl Nbre de trous	Verpackung Stk. Emballage pce	CHF/Stk CHF/pce
10126320	500	1	10	16.25
10126324	1000	2	10	26.25
10126325	1130	3	10	28.75
10126326	1630	4	10	40.00
10126328	2650	6	10	55.00

Distanzhalter

Distanceur

M100060

• SAM

• SAM

Art. Nr. N° d'art.	Länge mm Longueur mm	Verpackung Stk. Emballage pce	CHF/100 Stk CHF/100 pce
10084341	120	100	62.55
10084342	150	100	62.55
10084343	180	100	65.60
10084344	200	100	68.60
10084345	220	100	78.80
10084346	250	100	78.80
10084347	300	100	89.15
10084348	350	100	101.15
10084349	400	100	110.10

andere Längen auf Anfrage

Autres longueurs sur demande



Distanzhalter

Distanceur

M100061

• SAM

• SAM

- für Sichtbeton

- Pour béton propre

Art. Nr. N° d'art.	Länge mm Longueur mm	Verpackung Stk. Emballage pce	CHF/100 Stk CHF/100 pce
10084350	150	50	103.60
10084351	180	50	106.85
10084352	200	50	110.35
10084353	220	50	122.15
10084354	250	50	133.55
10084355	300	50	147.20
10084356	350	50	147.20
10084357	400	50	157.10

andere Längen auf Anfrage

Autres longueurs sur demande



Kleine Keile

Petite clavette

M100064

• SAM 1

• SAM 1

Art. Nr. N° d'art.	Stk./Sack pces/sac	CHF/200 Stk CHF/200 pce
10084359	200	116.90

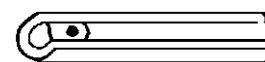

Schalungsbinder

Grande clavette

M100063

• SAM 2

• SAM 2

Art. Nr. N° d'art.	Abmessung mm Dimensions mm	CHF/Stk CHF/pce
10084358	500	9.20



Hebelausreissapparat

Extracteur à levier

M100065

• SAM

• SAM

- komplett

- Complet

Art. Nr. N° d'art.	CHF/Stk CHF/pce
10084360	143.80

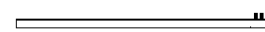

Stirnschalungsschraube

Vis pour coffrage de rive

M100066

• SAM

- dreiteilig
- komplett

• SAM

- En 3 parties
- Complet

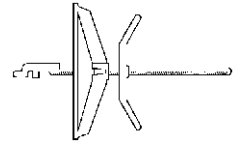

Art. Nr. N° d'art.	Typ Type	Verpackung Stk. Emballage pce	CHF/Stk CHF/pce
10084361	TD 20	10	25.95

F110

Plastikverschlusskeile

Coin d'obturation en plastique

M100067

• SAM

• SAM

Art. Nr. N° d'art.	Verpackung Stk. Emballage pce	CHF/1000 Stk CHF/1000 pce
10084362	1000	42.15

F110

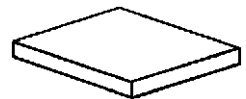

Montageplatten

Plaque de montage

M100068

- Kunststoff
- 70x70mm

- Plastique
- 70x70mm

Art. Nr. N° d'art.	Ø mm	Verpackung Stk. Emballage pce	CHF/100 Stk CHF/100 pce
10206658	2	250	10.75
10206659	3	250	13.65
10206660	5	125	23.10
10227187	6	125	28.35
10206661	10	125	44.80
10206662	20	50	113.40

Q220



CEMflex VB Fugenblech

CEMflex VB ist ein beschichtetes Verbundblech, das aktiv die Kristallisation und Versinterung auslöst!

- nur 3 cm Einbindung erforderlich
- kann vor, oder unmittelbar nach dem Betonieren in den Frischbeton versetzt werden
- geprüft bis 8 bar Wasserdruck
- baustellentauglich, einfach robust
- einsetzbar auch bei Kälte und Nässe

Einfache Montage:

CEMflex VB wird mittig in die Arbeitsfuge eingebaut. 3 cm Einbindung in den Beton und 5 cm Überlappung bei Stößen sind ausreichend. In Ecken oder Rundungen wird CEMflex VB einfach von Hand in Form gebogen.

Tôle d'étanchéité CEMflex VB

CEMflex VB est une tôle de raccordement et d'étanchéité avec revêtement favorisant la cristallisation et la calcification

- 3 cm de profondeur de noyage dans le béton suffisent
- Peut être mis en place avant le bétonnage ou directement après celui-ci, par enfouissement de la tôle dans le béton frais
- Testé jusqu'à 8 bars de pression d'eau
- Robuste, facile à mettre en oeuvre
- Utilisation possible aussi par temps froid et humide

Montage simple:

CEMflex VB se pose au milieu du joint de reprise de bétonnage. Un noyage de 3 cm dans le béton et 5 cm de chevauchement des éléments entre eux sont suffisants. Dans les angles et les courbes, la tôle de raccordement se plie simplement à la main.

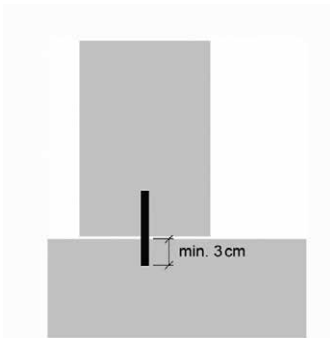
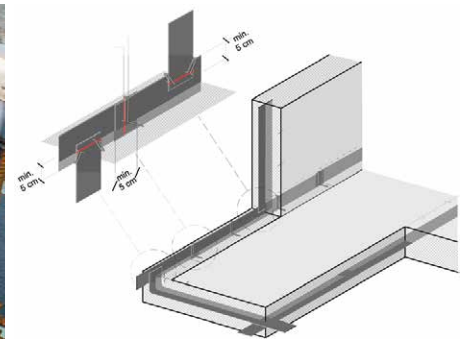
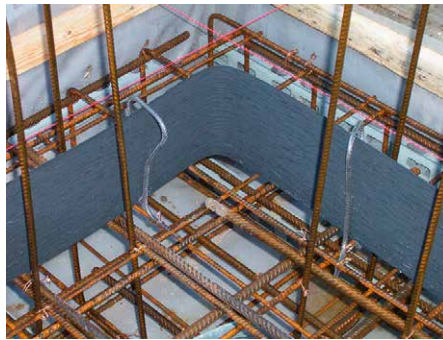

CEMflex VB hat sehr guten Verbund zum Beton.
Le béton frais adhère très bien sur la tôle CEMflex.

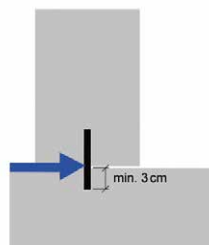

Wasser wird in der Arbeitsfuge gestoppt.
La tôle stoppe la pénétration de l'eau dans le joint.

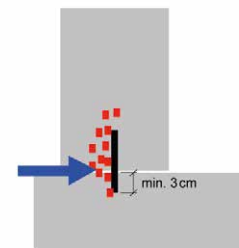

Beginn der Kristallisation.
Début de la cristallisation.

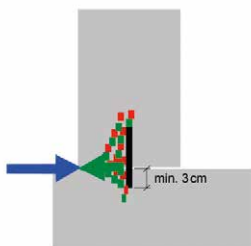

Beginn der Versinterung. Kalksteinbildung in der Fuge.
Début de la calcification. Formation de calcite dans le joint.

CEMflex VB Verbund- und Dichtblech

Tôle de raccordement et d'étanchéité CEMflex VB

M100201

- zur Abdichtung von Arbeitsfugen
- Kristallisationsabdichtung
- beidseitig beschichtet
- wasserdicht bis 8 bar Wasserdruck

- Pour l'étanchement des joints de reprise
- Étanchement par cristallisation
- Avec revêtement des deux côtés
- Étanche à l'eau jusqu'à une pression de 8 bar



Art. Nr. N° d'art.	Höhe cm Hauteur cm	Länge m Longueur m	Verpackung Stk. Emballage pce	Verpackung m Emballage m	CHF/m
10248170	10	2	50	100	11.20
10248171	15	2	50	100	11.90

CEMflex Haltespangen

Agrafe de fixation pour raccords superposés

M100202

- für Überlappungsstöße

- Pour bords de recouvrement

Art. Nr. N° d'art.	kg/100 Stk kg/100 pces	Verpackung Stk. Emballage pce	CHF/Stk CHF/pce
10248535	0.724	50	0.50



CEMflex Omega Bügel

Étrier CEMflex Omega

M100203

- zur Befestigung CEMflex Blech

- Pour la fixation des tôles CEMflex

Art. Nr. N° d'art.	kg/Stk kg/pce	Verpackung Stk. Emballage pce	CHF/Stk CHF/pce
10248536	0.13	100	1.30



Quellkitt und Kleber

Adhésif d'étanchéité

M100204

- PU-Kleber

- Colle PU

Art. Nr. N° d'art.	Typ Type	Inhalt ml Contenu ml	Verpackung Emballage	CHF/Stk CHF/pce
10250343	CEM 805 "active"	310	12 St./pces	26.35



Bentonit - Quellfugenband

Joint gonflant bentonitique

M100205

- Quellmax plus 2 Phasen
- Kristallisationsabdichtung
- mit Regenschutzbeschichtung

- Quellmax plus 2 phases
- Étanchement par cristallisation
- Avec revêtement de protection contre la pluie



Art. Nr. N° d'art.	Typ Type	Masse mm Dimensions mm	Verpackung m Emballage m	CHF/m
10258590	D1	16 x 21	20	15.50
10258591	D2	18 x 24	20	18.00

Montageschiene

Rail de montage

M100206

• Quellmax

- zur Befestigung der Quellfugenbänder

• Quellmax

- Pour la fixation du joint gonflant bentonitique

Art. Nr. N° d'art.	Länge m Longueur m	Verpackung m Emballage m	CHF/m
10250340	1.00	20	3.25

F170



Montagekleber

Colle de montage

M100207

- für Quellfugenband
- Fugendichtstoff

- Pour joint gonflant bentonitique
- Etanchéité pour joints

Art. Nr. N° d'art.	Typ Type	Inhalt ml Contenu ml	Verpackung Stk. Emballage pce	CHF/Stk CHF/pce
10250344	CEMstar	300	20	17.50

F170



Abschalelemente

Élément de coffrage

M100180

• ZEMBORD

für Arbeitsfugen mit durchgängiger Bewehrung

• ZEMBORD

Pour reprise de bétonnage avec armature traversante



Art. Nr. N° d'art.	Höhe cm Hauteur cm	Länge cm Longueur cm	Tiefe mm Profondeur mm	kg/m	kg/Pal. kg/pal.	Verpackung Stk. Emballage pce	Verpackung m Emballage m	CHF/m
10202296	18	110	20	5.60	214	35	38.5	14.70
10202299	20	110	20	5.90	248	35	38.5	16.30
10202300	22	110	20	6.70	281	35	38.5	17.95
10202301	24	110	20	7.00	319	35	38.5	19.55
10202302	25	110	20	8.00	336	35	38.5	20.40
10202303	28	110	20	9.26	391	35	38.5	22.85
10202304	30	110	20	10.10	424	35	38.5	24.50
10202305	32	110	20	13.20	534	35	38.5	26.10
10202306	35	110	20	15.25	643	35	38.5	28.55
10202307	40	110	20	17.88	752	35	38.5	32.65
10202308	45	110	20	20.10	844	35	38.5	36.70
10202309	50	110	20	22.40	941	35	38.5	40.80

ZEMBORD-Winkel

Equerre ZEMBORD

M100181

• ZEMBORD

• ZEMBORD

Art. Nr. N° d'art.	Typ Type	für ZEMBORD Pour ZEMBORD	CHF/Stk CHF/pce
10205497	14	18/19/20	2.65
10205498	17	22/24	3.00
10205499	20	25/28	3.25
10205500	25	30/32	3.65
10205501	30	35	3.90
10205502	35	40	4.25
10205503	40	45/50	5.00



ZEMBORD-Winkel sind nur in Kombination mit ZEMBORD Abschaltungen erhältlich.

Les équerres ZEMBORD ne sont livrables qu'en combinaison avec les éléments de coffrage ZEMBORD.

Lieferumfang:

- 4 Aluminium Nägel
- 2 Montage Clips
- 2 Kunststoff Anschlaghalter

Inclus dans la livraison:

- 4 clous en aluminium
- 2 clips distanceurs
- 2 butées en plastique

Abschalelemente

Élément de coffrage

M100182

• ZEMBORD WD-F

- für wasserdichte Arbeitsfugen mit durchgängiger Bewehrung
- in Kombination mit allen Körper-Fugenbändern bis Breite 30 cm möglich
- andere Höhen auf Anfrage

• ZEMBORD WD-F

- Pour joints de reprise étanches avec traversée des armatures
- Combinaison possible avec toutes les bandes d'étanchéité jusqu'à 30 cm de large
- Autres hauteurs sur demande



Art. Nr. N° d'art.	Höhe cm Hauteur cm	Länge cm Longueur cm	Tiefe mm Profondeur mm	kg/m	kg/Pal. kg/pal.	Verpackung Stk. Emballage pce	CHF/m
10215719	25	110	20	8.00	294	30	45.90
10215720	30	110	20	10.10	363	30	50.00
10215721	35	110	20	15.25	366	20	54.05
10215722	40	110	20	17.88	423	20	58.15
10232631	45	110	20	14.77	517	35	62.20

E140

Abschalelemente

Élément de coffrage

M100183

• ZEMBORD WD-P

- für wasserdichte Arbeitsfugen mit durchgängiger Bewehrung
- für Kombination mit Fugenblech Cemflex VB
- andere Höhen auf Anfrage

• ZEMBORD WD-P

- Pour joints de reprise étanches avec traversée des armatures
- Combinable avec la tôle d'étanchéité Cemflex VB
- Autres hauteurs sur demande



Art. Nr. N° d'art.	Höhe cm Hauteur cm	Länge cm Longueur cm	Tiefe mm Profondeur mm	kg/m	kg/Pal. kg/pal.	Verpackung Stk. Emballage pce	CHF/m
10224287	25	110	20	8.00	320	33	45.90
10224288	30	110	20	10.10	396	33	50.00
10224289	35	110	20	15.25	583	33	54.05
10224290	40	110	20	17.88	679	33	58.15

E140

ZEMBORD-Winkel für WD

Équerre ZEMBORD pour WD

M100179

• ZEMBORD

- höhenverstellbar

• ZEMBORD

- Réglable en hauteur

Art. Nr. N° d'art.	CHF/Stk CHF/pce
10245862 für alle Höhen von Zembord WD / Pour toutes les hauteurs de Zembord WD	50.50

ZEMBORD-Winkel sind nur in Kombination mit ZEMBORD Abschaltungen erhältlich.

Les équerres ZEMBORD ne sont livrables qu'en combinaison avec les éléments de coffrage ZEMBORD.



E100

Abschalelemente

Élément de coffrage

M100184

• Roll-Net

für Arbeitsfugen mit durchgängiger Bewehrung

• Roll-Net

Pour reprise de bétonnage avec armature traversante

Art. Nr. N° d'art.	Mägert-Nr. N° Mägert	Höhe cm Hauteur cm	Länge cm Longueur cm	Verpackung m/Bd Emballage m/botte	^{Z100} CHF/m
10200149	1702	10	300	30	10.50
10200150	1703	15	300	30	11.00
10200158	1704	20	300	30	11.50
10200160	1705	25	300	30	12.00
10200162	1706	30	300	30	12.50
10200164	1707	35	300	30	13.00
10200166	1708	40	300	30	13.50



Schiene

Rail

M100185

• Roll-Net

- mit Verbindungsclip

• Roll-Net

- Avec clip de raccordement

Art. Nr. N° d'art.	Mägert-Nr. N° Mägert	Länge cm Longueur cm	Verpackung Stk. Emballage pce	^{Z100} CHF/Stk CHF/pce
10200120	1771	50	25	1.60



Abschalelemente

Élément de coffrage

M100186

• Net-Form

für Arbeitsfugen mit durchgängiger Bewehrung

• Net-Form

Pour reprise de bétonnage avec armature traversante

Art. Nr. N° d'art.	Mägert-Nr. N° Mägert	Höhe cm Hauteur cm	Länge cm Longueur cm	Palette m	^{Z100} CHF/m
10212440	1751	18	100	150	20.00
10212443	1752	20	100	150	20.20
10212444	1753	22	100	150	20.40
10212446	1754	24	100	150	20.60
10212448	1755	25	100	150	20.70
10212449	1756	26	100	100	20.80
10212451	1757	28	100	100	23.30
10212452	1758	30	100	100	23.55
10212453	1759	32	100	100	23.80
10212456	1760	34	100	100	23.95
10212457	1761	35	100	100	24.15



Zuglasche

Crochet de fixation

M100187

• Net-Form

• Net-Form

Art. Nr. N° d'art.	Mägert-Nr. N° Mägert	Masse cm Dimensions cm	Verpackung Stk. Emballage pce	^{Z100} CHF/Stk CHF/pce
10212459	1768	18-24	25	2.05
10212461	1769	28-35	25	2.40



Rippenstreckmetall

Métal déployé

M100192

- verzinkt

- Zingué

Art. Nr. N° d'art.	Format mm	Dicke mm Épaisseur mm	Rippenhöhe mm Hauteur des côtes mm	m²/Pkt m²/Pqt	m² pro Palett m² par palette	Stk./Bd pces/botte	Stk./Pal. pces/pal.	CHF/Stk CHF/pce
10038482	2500 x 600	0.3	8	30	600	20	400	9.15

V160



Aussparungsblech Typ ASP

Évidement en tôle, type ASP

M100177

- für Wände und Decken

- Pour parois et dalles

Art. Nr. N° d'art.	Mägert-Nr. N° Mägert	Höhe cm Hauteur cm	Verpackung m Emballage m	Stk./Pal. pces/pal.	CHF/m
10204112	5101	14	10	480	14.25
10204113	5102	16	10	480	14.65
10204114	5103	18	10	420	15.30
10204115	5104	20	10	420	16.00
10204116	5105	22	10	360	16.50
10204117	5106	24	10	360	16.90
10204118	5107	25	10	300	17.30
10204119	5108	26	10	300	17.70
10204120	5109	28	10	300	18.40
10204121	5110	30	10	300	18.90
10204122	5111	32	10	300	19.50
10204123	5112	34	10	240	20.10
10204124	5113	36	10	240	20.70

Z100



Vergleich Gewebe-Klebebänder

Comparaison bandes adhésives en toile



	M100198	M100196	M100197
Farbe / Couleur	Gelb / Jaune	Gelb / Jaune	Grau-Blau / Gris-bleu
Breite / Largeur	44 mm	44 mm	48 mm
Länge / Longueur	50 m	50 m	22,8 m
Abreissbarkeit / Déchirabilité	+	++	++
Abrollbarkeit / Facilité de déroulement	++	++	+
Festigkeit / Résistance	+	+	++
Bruchlast / Charge de rupture	k.a. / n.r.	35 N/cm ²	64,3 N/cm ²
Einsatzdauer / Délai de décollage*	3 Tage / 3 jours	1 Tag / 1 jour	180 Tage / 180 jours
Rückstände / Restes de colle**	k.a. / n.r.	k.a. / n.r.	(fast) keine / (presque) aucun
Temperaturbereich / Plage de températures	k.a. / n.r.	-50 - +60 °C	-50 - +60 °C
Einsatzbereich / Domaine d'application	Innen / Intérieur	Innen / Intérieur	Aussen + Innen / Extérieur + Intérieur
Rollen pro Karton / Rouleaux par carton	28 Stk. / pces	24 Stk. / pces	12 Stk. / pces

+ gut
++ sehr gut
k.a. Keine Angaben

+ Bon
++ Très bon
n.r. Non renseigné

* bezogen auf Rückstandsfreiheit
** hängt stark von Untergrund und Witterungseinflüssen ab.

* basé sur l'absence de restes de colle
** Dépend fortement du support et des conditions météo.

Der Einsatz auf Flächen die einen Farbanstrich aufweisen ist fallweise zu prüfen.

La possibilité d'application sur surfaces peintes est à tester au cas par cas.

Betonband

Bande adhésive à béton

M100198

- Baumeisterklebeband
- gelb
- mit beschichtetem Gewebe

- Bande adhésive entrepreneur
- Jaune
- En tissu plastifié

Art. Nr. N° d'art.	Länge m Longueur m	Breite mm Largeur mm	Verpackung Rollen Emballage Bobines	CHF/Stk CHF/pce
10232571	50	44	28	5.00

1140



Betonband

Bande adhésive à béton

M100196

- 3M 399

- 3M 399

Art. Nr. N° d'art.	Länge m Longueur m	Breite mm Largeur mm	Dicke mm Épaisseur mm	Verpackung Rollen Emballage Bobines	CHF/RI CHF/rl
10101300	50	44	0,22	24	12.40

1130



3M

UV-beständiges Gewebeklebeband

Bande adhésive en tissu résistante aux UV

M100197

- 3M 8979

Bis zu 6 Monaten von den meisten Oberflächen im Innen- und Aussenbereich rückstandsfrei entfernbar.
Es zeigt bei Sonneneinwirkung weder Ablösung noch Qualitätsverlust.

- flexibel
- abriebfest
- wasserabweisend

- 3M 8979

S'enlève sans restes de colle jusqu'à 6 mois après la pose sur la plupart des supports à l'intérieur et à l'extérieur.
Pas de perte de qualité ni d'adhérence en cas d'exposition au soleil.

- Flexible
- Résiste à l'abrasion
- Hydrofuge

Art. Nr. N° d'art.	Länge m Longueur m	Breite mm Largeur mm	Dicke mm Épaisseur mm	Verpackung Rollen Emballage Bobines	CHF/Stk CHF/pce
10268061	22,8	48	0,33	12	10.50

1130



3M

Vorlege- und Dichtungsband

Bande d'étanchéité et de calfeutrage

M100199

- aus PU-Weichschaum

- En mousse PU souple

Art. Nr. N° d'art.	Breite mm Largeur mm	Stärke mm Épaisseur mm	Länge m Longueur m	Verpackung m Emballage m	CHF/100 m
10181694	9	6	10	320	21.80
10181695	15	6	10	200	29.60
10181696	19	6	10	160	38.60

1120



Hinterfüllprofil

Profilé de bourrage

M100200

- Polyurethan
- offenporig

- Polyuréthane
- Matière à pores ouverts

Art. Nr. N° d'art.	Ø mm	Verpackung m Emballage m	CHF/100 m
10181691	25	400	56.20
10181692	30	300	76.50
10181693	40	150	124.40

1120



Dreikantleisten Holz

Liste triangulaire en bois

M100128

Art. Nr. N° d'art.	Typ Type	mm	Länge m Longueur m	Bünde m Bottes m	CHF/100 m
10129550	HDK 10	10x10	2	200	29.25
10129551	HDK 15	15x15	2	200	29.25
10129552	HDK 18	20x20	2	200	47.15
10129553	HDK 25	25x25	2	100	87.65
10129554	HDK 30	30x30	2	100	105.85
10129555	HDK 40	40x40	2	50	286.70
10129556	HDK 50	50x50	2	50	402.15



Trapezleisten Holz

Liste trapézoïdale en bois

M100129

Art. Nr. N° d'art.	a mm	b mm	c mm	Länge m Longueur m	Bünde m Bottes m	CHF/100 m
10130175	20	15	10	2	100	87.65
10130176	30	20	15	2	100	166.45

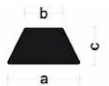
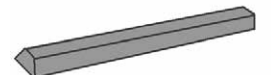

Dreikantvollprofile

Profilé plein triangulaire

M100131

- aus Hartkunststoff
- Nagellochabstand 80mm

- En plastique rigide
- Distance entre les trous 80mm



Art. Nr. N° d'art.	mm	Länge m Longueur m	Bünde m Bottes m	CHF/m
10038985	10x10x14	2.5	100	1.16
10038986	15x15x21	2.5	100	1.62
10038987	20x20x28	2.5	50	2.64

Wassernasenprofile

Profilé pour goutte pendante

M100132

- Kunststoff

- Plastique

Art. Nr. N° d'art.	mm	Länge m Longueur m	Bünde m Bottes m	CHF/100 m
10123343	12	2.5	100	56.00
10123346	20	2.5	100	68.00



Abtropfprofil

Profilé goutte pendante

M100133

- mit integriertem Kantenprofil
- Kunststoff

- Avec profil d'angle intégré
- Plastique

Art. Nr. N° d'art.	a mm	b mm	c mm	Länge m Longueur m	Bünde m Bottes m	Palette m	CHF/100 m
10245702	31	10	10	2	40	2000	106.30
10245703	45	10	10	2	40	2000	141.70
10245704	55	12	16	2	40	2000	162.15



Randfix-Winkel

Équerre Randfix

M100134

- für Deckenrandabschalung

- Pour le coffrage des bords de dalles

Art. Nr. N° d'art.	Mägert-Nr. N° Mägert	Dimension cm Dimensions cm	Verpackung Stk. Emballage pce	Stk./Pal. pces/pal.	CHF/Stk CHF/pce
10038988	1101	12-15	20	1120	5.65
10038989	1102	16-25	20	1120	5.75
10038990	1103	26-35	10	400	8.65
10213815	1104	36-40	10	400	9.90
10213816	1105	40-60	10	200	14.70



Kombifix-Winkel

Équerre Combifix

M100156

- Polypropylen

- Polypropylène

Art. Nr. N° d'art.	Mägert-Nr. N° Mägert	Dimension cm Dimensions cm	mit Dywidag-Gewinde Avec filetage Dywidag	ohne Dywidag-Gewinde sans filetage Dywidag	Verpackung Stk. Emballage pce	Stk./Pal. pces/pal.	CHF/Stk CHF/pce
10128346	1250	16 - 30		*	20	800	3.70
10128347	1251	16 - 30	*		20	800	3.90



Polifix-Winkel

Équerre Polifix

M100157

- Polypropylen
- ohne Dywidag-Gewinde- Polypropylène
- Sans filetage Dywidag

Art. Nr. N° d'art.	Mägert-Nr. N° Mägert	Dimension cm Dimensions cm	Verpackung Stk. Emballage pce	Stk./Pal. pces/pal.	CHF/Stk CHF/pce
10128348	1252	16 - 25	20	1200	3.40



Kombifix-Winkel

Équerre Combifix

M100158

- Metall

- Métal

Art. Nr. N° d'art.	Mägert-Nr. N° Mägert	Dimension cm Dimensions cm	Verpackung Stk. Emballage pce	Stk./Pal. pces/pal.	CHF/Stk CHF/pce
10128349	1202	16 - 25	10	100	6.60
10214226	1201	26 - 28	10	500	7.60
10214227	1204	29 - 32	10	500	8.20
10214228	1203	33 - 35	10	500	8.40



Leibungsschalungswinkel

Équerre de coffrage pour encadrements

M100159

- Robuster wiederverwendbarer Winkel
- vielseitig einsetzbar- Robuste, réutilisable
- Divers usages

Art. Nr. N° d'art.	Mägert-Nr. N° Mägert	Dimension cm Dimensions cm	A	B	CHF/Stk CHF/pce
10224167	5801	15/20	145 mm	195 mm	24.00
10224169	5803	20/25	195 mm	245 mm	27.00
10224170	5802	25/30	245 mm	295 mm	29.00

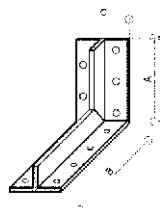

Absperrhülse zum Aufnageln (mit Montageeisen)**Capsule de réservation à clouer
(avec barres de montage)****M100170**

- aus Polyäthylen
- für Seitenschutzpfosten

- Polyéthylène
- Pour poteaux de garde-corps

Art. Nr. N° d'art.	Mägert-Nr. N° Mägert	Verpackung Stk. Emballage pce	Stk./Pal. pces/pal.	CHF/Stk CHF/pce
10186102	1205	50	1600	3.20

Z100

**Absperrhülse****Capsule de réservation****M100169**

- aus Polyäthylen
- für Seitenschutzpfosten
- mit Montageeisen

- Polyéthylène
- Pour poteaux de garde-corps
- Avec barres de montage

Art. Nr. N° d'art.	Mägert-Nr. N° Mägert	Verpackung Stk. Emballage pce	Stk./Pal. pces/pal.	CHF/Stk CHF/pce
10224165	1205S	50	600	3.00

Z100

**UNO Ankerhülsen****Douille d'ancrage UNO****M100161**

- mit Dywidag-Gewinde
- mit Verschlussdeckel

- Avec filetage Dywidag
- Avec couvercle de fermeture

Art. Nr. N° d'art.	Mägert-Nr. N° Mägert	Ø mm	Verpackung Stk. Emballage pce	Stk./Pal. pces/pal.	CHF/Stk CHF/pce
10128352	5604	15	200	3600	2.10

Z100

**Ankerhülsen****Douille d'ancrage****M100162**

- mit Dywidag-Gewinde
- Edelstahl rostfrei
- mit Montagezapfen

- Avec filetage Dywidag
- Acier inoxydable
- Avec bouchon de montage

Art. Nr. N° d'art.	Mägert-Nr. N° Mägert	Ø mm	Verpackung Stk. Emballage pce	Stk./Pal. pces/pal.	CHF/Stk CHF/pce
10181501	5601	15	100	5000	4.50

Z100

**Verschlusszapfen****Bouchon d'obturation****M100166**

- zu Ankerhülsen

- Pour douille d'ancrage

Art. Nr. N° d'art.	Mägert-Nr. N° Mägert	Ø mm	Verpackung Stk. Emballage pce	CHF/100 Stk CHF/100 pce
10181502	5602	15	100	10.00

Z100



UNO-Ankerfix

Goujon de fixation par ancrage UNO-Ankerfix

M100160

- kein nachträgliches Bohren
- Kostengünstiger
- Rationeller

- Pas de perçage après coup
- Prix plus avantageux
- Plus rationnel

Art. Nr. N° d'art.	Mägert-Nr. N° Mägert	Durchmesser mm Diamètre mm	Verpackung Stk. Emballage pce	<u>Z100</u> CHF/Stk CHF/pce
10252739	5604A	15	100	3.20



Anker

Ancrage

M100167

- Für einhäuptige Wandschalung
- mit Dywidag-Gewinde

- Pour coffrage de mur aligné d'un seul côté
- Avec filetage Dywidag

Art. Nr. N° d'art.	Mägert-Nr. N° Mägert	Typ Type	Ø mm	Verpackung Stk. Emballage pce	<u>Z100</u> CHF/Stk CHF/pce
10181503	5581	PE-45°	15	30	12.00
10236408	5591	PE-45°	20	20	18.50



BKA-Aussparungen

Réserve d'empochement BKA

M100163

Art. Nr. N° d'art.	Mägert-Nr. N° Mägert	Verpackung Stk. Emballage pce	Stk./Pal. pces/pal.	<u>Z100</u> CHF/Stk CHF/pce
10128353	1401	25	1000	3.60



BKA-Verschlusszapfen

Bouchon de fermeture BKA

M100165

Art. Nr. N° d'art.	Mägert-Nr. N° Mägert	Verpackung Stk. Emballage pce	<u>Z100</u> CHF/Stk CHF/pce
10128354	1402	50	0.90



Ausschalwinkel

Équerre de décoffrage

M100164

Art. Nr. N° d'art.	Mägert-Nr. N° Mägert	Verpackung Stk. Emballage pce	<u>Z100</u> CHF/Stk CHF/pce
10236383	5701	100	1.25



Gerüstschuh

Sabot pour pont d'ascenseur

M100168

- mit Dywidag-Gewinde

- Avec filetage Dywidag

Art. Nr. N° d'art.	Mägert-Nr. N° Mägert	Dimension cm Dimensions cm	Ø mm	Stk./Pal. pces/pal.	CHF/Stk CHF/pce
10181504	5910	8/12	15	320	21.00
10224158	5911	12/16	15	320	24.00

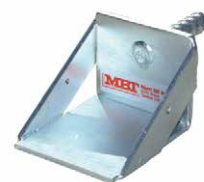

BKA Auflagehaken mit Nocken

Crochet d'appui BKA

M100172

Art. Nr. N° d'art.	Mägert-Nr. N° Mägert	Verpackung Stk. Emballage pce	Stk./Pal. pces/pal.	CHF/Stk CHF/pce
10204111	1412N	1	280	38.00



BKA-Schachtfixgarnitur

Fixation pour saut-de-loup BKA

M100173

Art. Nr. N° d'art.	Mägert-Nr. N° Mägert	zu Typ Pour type	Verpackung Paar Emballage paire	Stk./Pal. pces/pal.	CHF/Pr CHF/pre
10204129	5402	10 cm	1	250	52.00
10204130	5403	Isolation -15 cm	1	210	69.00

Schachtfix 10 cm
Fixation de saut-de-loup 10 cmSchachtfixgarnitur Isolation
pour isolation

Klebanker Dywidag

Douille d'ancrage à sceller Dywidag

M100175

Art. Nr. N° d'art.	Mägert-Nr. N° Mägert	Bohr Ø mm Ø de perçage mm	Verpackung Stk. Emballage pce	Stk./Pal. pces/pal.	CHF/Stk CHF/pce
10204126	5610	25	100	6000	4.90



Schalungsrohr

Tube de coffrage

M100188

• Tubbox®

- glatt

• Tubbox®

- Lisse

Art. Nr. N° d'art.	Typ Type	Innen-Ø mm Ø intérieur mm	kg / m	^{Z120} CHF/m
10265953	SRG150	150	1.71	19.20
10181474	SRG200	200	2.24	23.10
10265954	SRG240	240	2.62	27.10
10181476	SRG250	250	2.83	28.70
10181477	SRG300	300	3.19	34.50
10181478	SRG350	350	4.59	42.60
10181479	SRG400	400	5.37	48.20
10181480	SRG450	450	6.42	56.20
10181481	SRG500	500	7.74	60.20
10181482	SRG550	550	8.76	69.10
10181483	SRG600	600	10.39	79.00
10181484	SRG650	650	11.92	97.70
10181485	SRG700	700	13.33	118.80
10181486	SRG750	750	15.41	125.10
10181487	SRG800	800	18.40	133.80
10181488	SRG900	900	21.37	244.10
10181489	SRG1000	1000	25.19	287.60

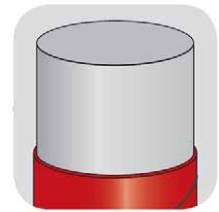

Bei Schalrohrdurchmesser über 600 mm sind 2 vertikale Stösse der Schalrohrreinlage sichtbar.

Andere Abmessungen und Ausführungen auf Anfrage. Alles Ausführungen mit Reissleine.

Aufpreis für Minderlängen und Überlängen:

unter 1 m: Zuschlag 20%

unter 2 m: Zuschlag 10%

über 6 m: Zuschlag 10%

Mindestverrechnungslänge ist 0.4 m: Zuschlag 20%

Maximale Länge:

Rohr-Ø > 600 mm: 6 m

Rohr-Ø > = 600 mm: 8 m

Längentoleranz -0.0 / +2.5 cm

Produktion nach Bestellung - keine Lagerware.

Diamètres de tubes de coffrage dès 600 mm: 2 raccords verticaux sont visibles.

Autres dimensions sur demande. Toutes les exécutions avec cordon de déchirement.

Surprix pour longueurs spéciales:

> 1 m: supplément 20%

> 2 m: supplément 10%

> 6 m: supplément 10%

La longueur de facturation minimale est de 0.4 m: supplément 20%

Longueur maximale:

Ø de tube > 600 mm: 6 m

Ø de tube > = 600 mm: 8 m

Tolérance de longueur -0.0 / +2.5 cm

Production sur demande - pas de stock.

Schalungsrohr

Tube de coffrage

M100189

• Tubbox®

- spiral

• Tubbox®

- En spirale

Art. Nr. N° d'art.	Typ Type	Innen-Ø mm Ø intérieur mm	kg / m	Z120 CHF/m
10265945	SRS150	150	1.45	13.30
10181456	SRS200	200	1.89	15.30
10265947	SRS240	240	2.20	18.10
10181458	SRS250	250	2.39	18.70
10181459	SRS300	300	2.67	22.60
10181460	SRS350	350	3.98	29.90
10181461	SRS400	400	4.67	36.60
10181462	SRS450	450	5.63	42.30
10181463	SRS500	500	6.87	44.80
10181464	SRS550	550	7.80	49.50
10181465	SRS600	600	9.34	54.00
10181466	SRS650	650	10.79	64.00
10181467	SRS700	700	12.11	83.10
10181468	SRS750	750	14.10	96.30
10181469	SRS800	800	17.00	103.60
10181470	SRS900	900	19.80	204.10
10181471	SRS1000	1000	23.44	247.95

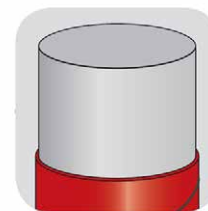

Andere Abmessungen und Ausführungen auf Anfrage. Alles Ausführungen mit Reissleine.

Aufpreis für Minderlängen und Überlängen:

unter 1 m: Zuschlag 20%

unter 2 m: Zuschlag 10%

über 6 m: Zuschlag 10%

Mindestverrechnungslänge ist 0.4 m: Zuschlag 20%

Maximale Länge:

Rohr-Ø > 600 mm: 6 m

Rohr-Ø > = 600 mm: 8 m

Längentoleranz -0.0 / +2.5 cm

Produktion nach Bestellung - keine Lagerware.

Autres dimensions sur demande. Toutes les exécutions avec cordon de déchirement.

Surprix pour longueurs spéciales:

> 1 m: supplément 20%

> 2 m: supplément 10%

> 6 m: supplément 10%

La longueur de facturation minimale est de 0.4 m: supplément 20%

Longueur maximale:

Ø de tube > 600 mm: 6 m

Ø de tube > = 600 mm: 8 m

Tolérance de longueur -0.0 / +2.5 cm

Production sur demande - pas de stock.

Schalungsrohr

Tube de coffrage

M100190

• Tubbox®

- rechteck

• Tubbox®

- Rectangulaire

Art. Nr. N° d'art.	Typ Type	a x b mm	Aussen-Ø mm Ø extérieur mm	kg/m	Z160 CHF/m
10285514	SRR175240	175 x 240	306	5.39	40.60
10181432	SRR200240	200 x 240	306	5.40	39.50
10181433	SRR200250	200 x 250	357	6.74	39.50
10181434	SRR200300	200 x 300	408	8.88	47.60
10181435	SRR200350	200 x 350	408	8.94	65.80
10181436	SRR200400	200 x 400	510	12.48	71.25
10181437	SRR240300	240 x 300	408	8.85	52.90
10265952	SRR240350	240 x 350	459	10.30	80.20
10285515	SRR240360	240 x 360	459	10.30	85.40
10285516	SRR240365	240 x 365	459	10.30	84.90
10181438	SRR240400	240 x 400	459	10.32	84.50
10285517	SRR240450	240 x 450	561	14.27	101.00
10285518	SRR240500	240 x 500	612	16.53	102.60
10181439	SRR250300	250 x 300	408	8.84	53.30
10181440	SRR250350	250 x 350	459	10.28	80.20
10181441	SRR250400	250 x 400	510	12.34	84.50
10285519	SRR250500	250 x 500	612	16.48	111.80
10181442	SRR300350	300 x 350	459	10.19	65.10
10181443	SRR300400	300 x 400	510	12.20	67.30
10285520	SRR300450	300 x 450	561	14.04	80.10
10285521	SRR300500	300 x 500	612	16.24	84.40
10181444	SRR350400	350 x 400	561	13.94	76.80
10285522	SRR400500	400 x 500	663	18.58	108.30

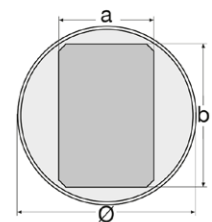
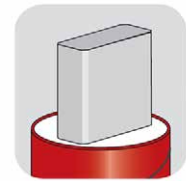

Bei Tubbox® Schalungen für Quadrat- und Rechteckrohre ist ab 5.0 m Länge die Inneneinlage geschäftet. Es ist nicht zu vermeiden, dass sich eine Schäftung am Beton leicht abzeichnet.

Coffrages Tubbox® carrés et rectangulaires : dès 5.0 m de longueur, le film intérieur est raccordé. Il est possible que le raccord soit légèrement visible sur le béton après décoffrage.

Andere Abmessungen und Ausführungen auf Anfrage.
Alles Ausführungen mit Reissleine.

Autres dimensions sur demande. Toutes les exécutions avec cordon de déchirement.

Aufpreis für Minderlängen und Überlängen:
unter 1 m: Zuschlag 20 %
unter 2 m: Zuschlag 10 %
über 6 m: Zuschlag 10 %

Surprix pour longueurs spéciales:
> 1 m: supplément 20 %
> 2 m: supplément 10 %
> 6 m: supplément 10 %

Mindestverrechnungslänge ist 0.4 m: Zuschlag 20%

La longueur de facturation minimale est de 0.4 m: supplément 20%

Maximale Länge:
Rohr-Ø > 600 mm: 6 m
Rohr-Ø > = 600 mm: 8 m
Längentoleranz -0.0 / +2.5 cm

Longueur maximale:
Ø de tube > 600 mm: 6 m
Ø de tube > = 600 mm: 8 m
Tolérance de longueur -0.0 / +2.5 cm

Produktion nach Bestellung - keine Lagerware.

Production sur demande - pas de stock.

Schalungsrohr

Tube de coffrage

M100191

• Tubbox®

- quadratisch

• Tubbox®

- Forme carrée

Art. Nr. N° d'art.	Typ Type	a x a mm	Aussen-Ø mm Ø extérieur mm	kg/m	Z160 CHF/m
10285523	SRQ150150	150 x 150	206	3.68	33.30
10181423	SRQ200200	200 x 200	276	5.08	37.00
10181424	SRQ240240	240 x 240	356	7.33	45.60
10181425	SRQ250250	250 x 250	356	7.34	45.60
10181426	SRQ300300	300 x 300	408	8.63	54.80
10181427	SRQ350350	350 x 350	510	12.15	64.40
10285524	SRQ360360	360 x 360	510	12.12	66.50
10181428	SRQ400400	400 x 400	561	13.80	73.20
10181429	SRQ450450	450 x 450	663	18.53	126.00
10181430	SRQ500500	500 x 500	714	21.00	133.60

Bei Tubbox® Schalungen für Quadrat- und Rechteckrohre ist ab 5.0 m Länge die Inneneinlage geschäftet. Es ist nicht zu vermeiden, dass sich eine Schäftung am Beton leicht abzeichnet.

Andere Abmessungen und Ausführungen auf Anfrage. Alles Ausführungen mit Reissleine.

Aufpreis für Minderlängen und Überlängen:

unter 1 m: Zuschlag 20 %

unter 2 m: Zuschlag 10 %

über 6 m: Zuschlag 10 %

Mindestverrechnungslänge ist 0.4 m: Zuschlag 20%

Maximale Länge:

Rohr-Ø > 600 mm: 6 m

Rohr-Ø > = 600 mm: 8 m

Längentoleranz -0.0 / +2.5 cm

Produktion nach Bestellung - keine Lagerware.

Coffrages Tubbox® carrés et rectangulaires : dès 5.0 m de longueur, le film intérieur est raccordé. Il est possible que le raccord soit légèrement visible sur le béton après décoffrage.

Autres dimensions sur demande. Toutes les exécutions avec cordon de déchirement.

Surprix pour longueurs spéciales:

> 1 m: supplément 20%

> 2 m: supplément 10%

> 6 m: supplément 10%

La longueur de facturation minimale est de 0.4 m: supplément 20%

Longueur maximale:

Ø de tube > 600 mm: 6 m

Ø de tube > = 600 mm: 8 m

Tolérance de longueur -0.0 / +2.5 cm

Production sur demande - pas de stock.

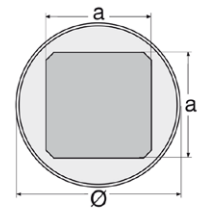
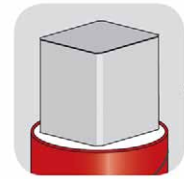

Drahtbinder

Ligature à béton

M100028

- geschweisst

- Exécution soudée

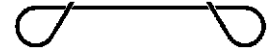

1100

Art. Nr. N° d'art.	Länge mm Longueur mm	Stk./Bd pces/botte	Inhalt Sack pro1000 Contenu sac pro1000	Säcke/Pal. Sacs/pal.	Bund/Palett Bottes/palette	CHF/Bd CHF/bal
10038846	120	1000	20	20	400	9.40
10038847	140	1000	20	20	400	10.40
10038848	160	1000	15	20	300	12.40
10038849	180	1000	15	20	300	14.80
10038850	200	1000	10	20	200	19.00

Drahtbinder PROFI

Ligature à béton PROFI

M100029

- geschweisst

- Exécution soudée



1100

Art. Nr. N° d'art.	Länge mm Longueur mm	Verpackung Stk. Emballage pce	Paket/Pal. paquet/pal.	Bund/Palett Bottes/palette	CHF/Pkt CHF/pqt
10038872	100	1000	175	175	17.10
10038873	120	1000	150	150	17.30
10038874	140	1000	125	125	20.40
10038875	160	1000	129	129	27.50
10038876	180	1000	108	108	33.80
10038877	200	1000	94	94	37.20

Drahtbinder SDI-Rational

Ligature à béton Rational

M100030

- doppelt
- verknotet- Double
- Exécution nouée

1100

Art. Nr. N° d'art.	Länge mm Longueur mm	Stk./Bd pces/botte	Inhalt Sack pro1000 Contenu sac pro1000	Säcke/Pal. Sacs/pal.	Bund/Palett Bottes/palette	Verpackung Stk. Emballage pce	CHF/Bd CHF/bal
10197313	100	1000	20	20	400		11.15
10197314	120	1000	20	20	400		11.25
10197315	140	1000	20	20	400		12.65
10197316	160	1000	15	20	300		13.50
10197317	180	1000	15	20	200		15.00
10197318	200	1000	10	20	200		16.50

Drahtbinder

Ligature à béton

M127623

- geschweisst
- doppelt- Exécution soudée
- Double

1100

Art. Nr. N° d'art.	Länge mm Longueur mm	Stk./Bd pces/botte	Inhalt Sack pro1000 Contenu sac pro1000	Säcke/Pal. Sacs/pal.	Bund/Palett Bottes/palette	CHF/Bd CHF/bal
10299773	100	1000	25	15	375	10.40
10299774	120	1000	25	15	375	11.10
10299775	140	1000	25	15	375	13.60
10299776	160	1000	25	10	250	16.80
10299777	180	1000	25	10	250	19.20

Drahtbinder

Ligature à béton

M100032

- geschweisst
- verzinkt

- Exécution soudée
- Zingué

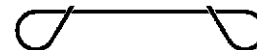

0120

Art. Nr. N° d'art.	Länge mm Longueur mm	Stk./Bd pces/botte	Inhalt Sack pro1000 Contenu sac pro1000	Säcke/Pal. Sacs/pal.	Bund/Palett Bottes/palette	CHF/Bd CHF/bal
10120284	100	1000	20	20	400	13.65
10120285	120	1000	20	20	400	13.65
10120286	140	1000	20	20	400	14.90
10120287	160	1000	15	20	300	16.30
10120288	180	1000	15	20	300	19.25
10120289	200	1000	10	20	200	22.05
10120290	220	1000	10	20	200	24.35
10120291	240	1000	10	20	200	27.15
10120292	260	1000	10	20	200	30.30
10120293	280	1000	8	20	160	32.90
10120294	300	1000	8	20	160	35.20

Drahtbinder

Ligature à béton

M100033

• 1.4301

- geschweisst
- Edelstahl rostfrei

• 1.4301

- Exécution soudée
- Acier inoxydable

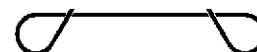

0130

Art. Nr. N° d'art.	Länge mm Longueur mm	Stk./Bd pces/botte	Bund/Palett Bottes/palette	CHF/Bd CHF/bal
10118863	100	1000	20	43.25
10118864	120	1000	20	43.25
10118865	140	1000	20	45.35
10118866	160	1000	15	46.90
10118867	180	1000	15	48.85
10118868	200	1000	10	51.10

Federstahlbinder

Ligature en acier ressort

M100036

- elastisch
- zum Verbinden von Bewehrungsstahl
- zeitsparende, einfache Montage ohne Werkzeug

- Élastique
- Pour ligaturer les barres d'acier d'armature
- Montage simple et rapide sans outils



0190

Art. Nr. N° d'art.	Typ Type	Durchmesser mm Diamètre mm	Stahl 1 Ø mm Acier 1 Ø mm	Stahl 2 Ø mm Acier 2 Ø mm	Verpackung Emballage	Stk./Pal. pces/pal.	CHF/1000 Stk CHF/1000 pce
10250161	FST 6/8	1,45	4-6	6-8	15000	180000	30.70
10250162	FST 8/8	1,50	6-8	6-8	10000	120000	38.00
10250163	FST 8/10	1,50	5-8	8-10	13000	156000	37.85
10250165	FST 8/12	1,60	5-8	10-12	10000	120000	40.30
10250164	FST 8/14	1,60	5-8	12-14	10000	120000	41.70
10250166	FST 8/16	1,70	6-10	14-16	8000	96000	45.30
10250167	FST 8/20	1,85	6-10	18-20	5600	67200	51.55



Akku-Bindemaschine

Appareil à ligaturer

M100037

• TJEP WIRE XP

- 10-Stufen Einstellungen der Bindestärke
- Kohlenbürstenfreier Drehmotor
- ergonomischer Handgriff
- 3 oder 2 Wicklungen möglich
- Einfaches Einlegen vom Draht

Verwendung

Bewehrungsseisen, Fussbodenheizungsrohre, usw.

• TJEP WIRE XP

- 10 positions de réglage de la force de ligaturage
- Moteur sans charbons
- Poignée ergonomique
- Ligaturage avec 2 ou 3 torsions
- Introduction simple du fil

Applications

Barres d'armature, tuyaux de chauffage par le sol, etc.



Art. Nr. N° d'art.	Typ Type	Ø- Bereich mm Plage de diam. mm	Grösse mm Grandeur mm	Gewicht Poids	CHF/Stk CHF/pce
10280854	RE-BAR XP 25	8-25	280 x 100 x 284	2,2	2'080.00
10280855	RE-BAR XP 40	12-40	283 x 100 x 284	2,3	2'080.00

D110

Lieferumfang:

- Robuster Kunststoffkoffer, Ladegerät, 2 Stk. Lithium-Ion Akkus und 2 Rollen TJEP-Draht.

Inclus dans la livraison:

- Mallette en plastique solide, chargeur, 2 accus Li-ions, 2 rouleaux de fil à ligature TJEP.

Drahtrollen zu Bindemaschine

Bobine de fil pour appareil à ligaturer

M100038

• TJEP WIRE XP

- verzinkter Draht 0.8 mm

• TJEP WIRE XP

- Fil zingué 0.8 mm

Art. Nr. N° d'art.	Typ Type	Verpackung Rollen Emballage Bobines	Paket/Pal. paquet/pal.	CHF/RI CHF/rl
10280857	verzinkt / Zingué	20	96	3.65
10280858	verzinkt / Zingué	40	48	3.45

D110



Lithium-Ion Akku 3.0 AH

Accu Li-ions 3.0 Ah

M100053

• TJEP

- für Bindemaschine WIRE XP / RE-BAR 25 / 40

• TJEP

- Pour appareil à ligaturer WIRE XP / RE-BAR 25 / 40

Art. Nr. N° d'art.	Typ Type	Leistung V Puissance V	CHF/Stk CHF/pce
10273271	3.0 AH	14.4	185.00

D110



Akku-Ladegerät

Chargeur pour accus

M100054

• TJEP

- für Bindemaschine WIRE XP / RE-BAR 25 / 40

• TJEP

- Pour appareil à ligaturer WIRE XP / RE-BAR 25 / 40

Art. Nr. N° d'art.	CHF/Stk CHF/pce
10273272	200.00

D110



Verlängerungshandgriff

Poignée-rallonge

M100055

• TJEP

- für Bindemaschine WIRE XP / RE-BAR 25 / 40

• TJEP

- Pour appareil à ligaturer WIRE XP / RE-BAR 25 / 40

Art. Nr. N° d'art.	CHF/Stk CHF/pce
10273273	250.00

D110



TJEP Halfter

Holster TJEP

M100056

• TJEP

- für Bindemaschine WIRE XP/RE-BAR 25/40

• TJEP

- Pour appareil à ligaturer WIRE XP/RE-BAR 25/40



Art. Nr.
N° d'art.
10273274

0110
CHF/Stk
CHF/pce
85.00

Montage Hilfsbügel

Etrier de montage

M100062

- für Elektro- und Sanitärrohre

- Pour tubes électriques et sanitaires

Art. Nr.
N° d'art.
10214341

Ø mm
8

Dimension cm
Dimensions cm
30 x 30 x 70

Gewicht
Poids
0.512

Stk./Bd
pces/botte
10

0150
CHF/Stk
CHF/pce
2.30



Bewehrungs-Distanzleisten

Distanceur d'armature

M100069

- Kunststoff
- mit Aussparung

- Plastique
- Avec réservation



Art. Nr. N° d'art.	Auflagehöhe mm Hauteur mm	Stangenlänge m Barres de m	Bünde m Bottes m	Palette m	Bund/Palett Bottes/palette	CHF/100 m
10213160	20	2.00	100	6300	63	49.70
10213161	25	2.00	100	4900	49	52.95
10213162	30	2.00	100	4200	42	55.05
10282964	35	2.00	60	3600	60	76.40
10213164	40	2.00	60	2400	40	90.55
10282966	50	2.00	60	1680	28	115.35

Die Preise verstehen sich exkl. materialbedingtem Teuerungszuschlag.

Les prix s'entendent sans majoration de renchérissement des matières premières

Bewehrungs-Distanzleisten

Distanceur d'armature

M100070

- Kunststoff
- seitlich geschlossen

- Plastique
- Côtés fermés



Art. Nr. N° d'art.	Auflagehöhe mm Hauteur mm	Stangenlänge m Barres de m	Bünde m Bottes m	Palette m	Bund/Palett Bottes/palette	CHF/100 m
10282972	20	2.00	100	6300	63	57.20

Die Preise verstehen sich exkl. materialbedingtem Teuerungszuschlag.

Les prix s'entendent sans majoration de renchérissement des matières premières

Bewehrungs-Distanzleisten

Distanceur d'armature

M100071

- Kunststoff
- mit seitlichen Durchflusslöchern

- Plastique
- Côtés avec perforations



Art. Nr. N° d'art.	Auflagehöhe mm Hauteur mm	Stangenlänge m Barres de m	Bünde m Bottes m	Palette m	Bund/Palett Bottes/palette	CHF/100 m
10213556	25	2.00	100	4900	49	60.90
10213557	30	2.00	100	4200	42	63.30
10282968	35	2.00	60	3600	60	87.80
10213559	40	2.00	60	2400	40	104.15
10282970	50	2.00	60	1680	28	132.70

Die Preise verstehen sich exkl. materialbedingtem Teuerungszuschlag.

Les prix s'entendent sans majoration de renchérissement des matières premières

Bewehrungs-Distanzleisten

Distancieur d'armature

M100073

• ferrofix

- Kunststoff
- breit
- stabil
- mit patentierten Auflagersystem
- grosse Ausstanzungen

• ferrofix

- Plastique
- Modèle large
- Stable
- Système d'appui modulaire breveté
- Grands évidements



D120

Art. Nr. N° d'art.	Auflagehöhe mm Hauteur mm	Stangenlänge m Barres de m	Bünde m Bottes m	Palette m	Bund / Palett Bottes / palette	CHF/100 m
10038906	20	2.50	100	2500	25	67.30
10038907	25	2.50	100	2500	25	84.85
10038908	30	2.50	100	2500	25	100.45
10038909	35	2.50	50	1250	25	161.85
10038910	40	2.50	50	1250	25	172.60
10091973	50	2.50	50	1250	25	225.25

Bewehrungs-Distanzleisten

Distancieur d'armature

M100075

• ferrofix-i

- Kunststoff
- auf Isolationen und weiche Unterlagen
- mit patentierten Rasterkerben

• ferrofix-i

- Plastique
- Pour la pose sur isolations et supports mous
- Avec système d'appui à encoches breveté

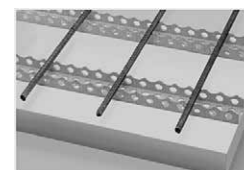

D120

Art. Nr. N° d'art.	Auflagehöhe mm Hauteur mm	Stangenlänge m Barres de m	Bünde m Bottes m	Palette m	Bund / Palett Bottes / palette	CHF/100 m
10038911	20	2.50	100	2500	25	99.45
10038912	25	2.50	100	2500	25	118.30
10038913	30	2.50	100	2500	25	146.25
10038914	40	2.50	50	1250	25	216.45

Bewehrungs-Distanzleisten

Distancieur d'armature

M100074

• ferrofix-wand

- Kunststoff
- für Wandbewehrungen
- Ø 8-14 mm
- Rasterabstand 5 cm

• ferrofix-wand

- Plastique
- Pour armatures de paroi
- Ø 8-14 mm
- Espacement des encoches 5 cm

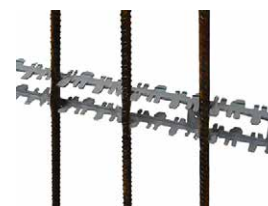

D120

Art. Nr. N° d'art.	Auflagehöhe mm Hauteur mm	Stangenlänge m Barres de m	Bünde m Bottes m	Palette m	Bund / Palett Bottes / palette	CHF/100 m
10110424	30	2.50	50	1250	25	193.05

Distanzhalter

Distanceur

M100046

- rund
- Kunststoff
- für Wandschalungen

- Forme ronde
- Plastique
- Pour coffrage de parois



Art. Nr. N° d'art.	Auflagehöhe mm Hauteur mm	Inhalt Stk. Contenu pce	Stk./Pal. pces/pal.	CHF/1000 Stk CHF/1000 pce
10282974	20	100	50000	67.15
10038885	25	500	30000	80.10
10038886	30	500	20000	103.40
10282975	35	200	12000	189.90
10282976	40	125	10000	229.50
10282977	50	100	5000	352.00

Die Preise verstehen sich exkl. materialbedingtem Teuerungszuschlag.

Les prix s'entendent sans majoration de renchérissement des matières premières

Distanzhalter

Distanceur

M100058

- aus hochschlagfestem Kunststoff
- für Wand- und Pfeilerbewehrungen
- Ø 4-18 mm

- En plastique antichoc
- Pour armatures de parois et piliers
- Ø 4-18 mm

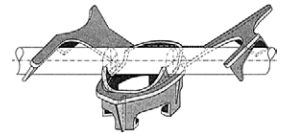

Art. Nr. N° d'art.	Auflagehöhe mm Hauteur mm	Verpackung Stk. Emballage pce	CHF/1000 Stk CHF/1000 pce
10085125	15	500	82.00
10085126	20	500	102.00
10085127	25	500	122.00
10085128	30	500	128.00
10085129	40	250	212.00

Distanzhalter, Typ C

Distanceur, type C

M100059

- Kunststoff
- für Wand- und Deckenbewehrungen
- Ø 4-18 mm

- Plastique
- Pour armatures de dalles et murs
- Ø 4-18 mm



Art. Nr. N° d'art.	Auflagehöhe mm Hauteur mm	Verpackung Stk. Emballage pce	CHF/1000 Stk CHF/1000 pce
10038897	20	500	94.00
10038898	25	500	120.00
10038899	30	500	140.00

Abstandhalter 4-Fuss

Distanceur à 4 pieds

M100047

- für Eisen Ø 6-20 mm
- stabiler Abstandhalter
- grosser Klemmbereich
- mit Nagelloch zur Befestigung auf der Schalung

- Pour fers Ø 6-20 mm
- Distanceur stable
- Grande plage de serrage
- Avec trou pour le clouage sur le coffrage



V110

Art. Nr. N° d'art.	Typ Type	Ausführung Exécution	Betonüberdeckung mm Recouvrement béton mm	Verpackung Stk. Emballage pce	kg/100 Stk kg/100 pces	CHF/1000 Stk CHF/1000 pce
10245850	ATVF20	flacher Fuss/Pied plat	20	500	6.6	93.55
10245851	ATVF25	flacher Fuss/Pied plat	25	250	7.3	104.80
10245852	ATVF30	flacher Fuss/Pied plat	30	250	8.1	123.20
10245853	ATVF35	flacher Fuss/Pied plat	35	250	8.5	164.75
10245854	ATVF40	flacher Fuss/Pied plat	40	250	9.5	166.30
10245857	ATVS20	spitzer Fuss/Pied pointu	20	500	6.6	93.55
10245858	ATVS25	spitzer Fuss/Pied pointu	25	250	7.3	104.80
10245859	ATVS30	spitzer Fuss/Pied pointu	30	250	8.1	123.20
10245860	ATVS35	spitzer Fuss/Pied pointu	35	250	8.5	164.75
10245861	ATVS40	spitzer Fuss/Pied pointu	40	250	9.5	166.30

Abstandhalter

Distanceur

M100040

- mit Ösendraht
- aus Giessbeton
- frost- und tausalzbeständig

- Avec ligature à oeillets
- En béton
- Résiste au gel et au sel de déverglaçage



0200

Art. Nr. N° d'art.	Typ Type	Betonüberdeckung mm Recouvrement béton mm	kg/100 Stk kg/100 pces	Verpackung Stk. Emballage pce	Stk./Pal. pces/pal.	Säcke/Pal. Sacs/pal.	CHF/1000 Stk CHF/1000 pce
10254975	GB-AH 20 ÖD	20	5.13	240	8640	36	139.15
10254980	GB-AH 25 ÖD	25	6.67	240	8640	36	143.85
10254981	GB-AH 30 ÖD	30	8.75	240	8640	36	157.85
10254982	GB-AH 35 ÖD	35	9.76	160	5760	36	203.35
10254984	GB-AH 40 ÖD	40	12.12	160	5760	36	215.45
10254985	GB-AH 45 ÖD	45	13.13	160	5760	36	236.80
10254986	GB-AH 50 ÖD	50	14.79	160	4800	30	253.05
10259311	GB-AH 60 ÖD	60	18.62	128	3840	30	323.05

Abstandhalter aus Faserbeton

- asbestfrei
- frost- und tausalzbeständig
- homogener Verbund
- hohe Festigkeit von über 55 N/mm²
- stand- und kippstabil
- auch für andere Betonüberdeckungen erhältlich
- Sonderanfertigungen auf Anfrage erhältlich
- EMPA-Prüfbericht Nr. 440369 auf Anfrage erhältlich

Distanciers d'armatures en béton de fibres

- Sans amiante
- Résiste au gel et au sel de déverglaçage
- Liaison homogène
- Résistance élevée (plus de 55 N/mm²)
- Excellente assise, empêchant tout basculement
- Livrable également pour autres épaisseurs d'enrobage
- Exécutions spéciales sur demande
- Rapport d'essai EMPA no 440369 disponible sur demande



Abstandhalter

- für Tunnelbau
- mit Schwarzdraht
- ohne Geotextil
- aus Faserbeton

Distancieur

- Pour la construction de tunnels
- Avec fil noir
- Sans géotextile
- En béton de fibres

M100052

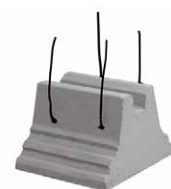

Art. Nr. N° d'art.	Typ Type	Betonüberdeckung mm Recouvrement béton mm	Schnittbreite mm Largeur de coupe mm	kg/100 Stk kg/100 pces	Verpackung Stk. Emballage pce	Stk./Pal. pces/pal.	CHF/100 Stk CHF/100 pce
10240852	FBTU40D2	40	80 x 80	81.0	40	1600	98.65
10240853	FBTZ50D2	50	80 x 80	94.0	30	1600	183.35

Die Preise verstehen sich exkl. materialbedingtem Teuerungszuschlag.

Les prix s'entendent sans majoration de renchérissement des matières premières

Abstandhalter

- dreikant
- mit 2 Drähten
- aus Faserbeton

Distancieur

- Triangulaire
- Avec 2 fils
- En béton de fibres

M100049

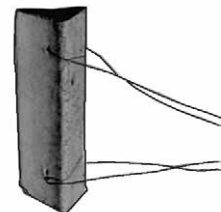

Art. Nr. N° d'art.	Typ Type	Betonüberdeckung mm Recouvrement béton mm	Schnittlänge cm Longueur coupe cm	kg/100 Stk kg/100 pces	Verpackung Stk. Emballage pce	Stk./Pal. pces/pal.	CHF/100 Stk CHF/100 pce
10134856	FBKD3033	30	33	31.10	65	2600	123.85
10134857	FBKD3533	35	33	43.10	55	2200	136.40
10134858	FBKD4033	40	33	54.40	45	1800	148.80
10134859	FBKD4533	45	33	65.30	40	1600	164.55
10134860	FBKD5033	50	33	78.70	35	1400	178.25
10134861	FBKD5533	55	33	92.00	25	1000	194.65
10134862	FBKD6033	60	33	102.00	25	1000	222.30

Die Preise verstehen sich exkl. materialbedingtem Teuerungszuschlag.

Les prix s'entendent sans majoration de renchérissement des matières premières

Abstandhalter

Distanceur

M100048

- dreikant
- gleichseitig
- mit 2 Drähten
- aus Faserbeton
- besonders stabile Auflage

- Triangulaire
- Côtés identiques
- Avec 2 fils
- En béton de fibres
- Assise très stable

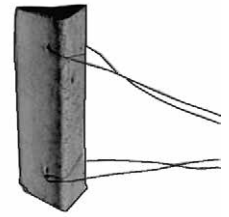

V100

Art. Nr. N° d'art.	Type	Betonüberdeckung mm Recouvrement béton mm	Schnittlänge cm Longueur coupe cm	kg/100 Stk kg/100 pces	Verpackung Stk. Emballage pce	Stk./Pal. pces/pal.	CHF/100 Stk CHF/100 pce
10236886	FBKD3033/33	30	33	42.6	60	2400	123.85
10236887	FBKD3533/38	35	33	68	40	1600	136.40
10236888	FBKD4033/44	40	33	72	40	1600	148.80
10236889	FBKD4533/49	45	33	98	30	1200	164.55
10236890	FBKD5033/55	50	33	113	40	800	178.00
10236891	FBKD5033/59	55	33	120	20	800	194.65
10236892	FBKD6033/66	60	33	144	-	750	222.30

Die Preise verstehen sich exkl. materialbedingtem Teuerungszuschlag.

Les prix s'entendent sans majoration de renchérissement des matières premières

Abstandhalter

Distanceur

M100050

- dreikant
- voll
- aus Faserbeton

- Triangulaire
- Plein
- En béton de fibres

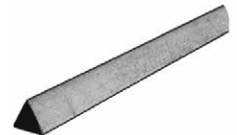

V110

Art. Nr. N° d'art.	Type	Betonüberdeckung mm Recouvrement béton mm	Schnittlänge cm Longueur coupe cm	kg/100 Stk kg/100 pces	Stk./Pal. pces/pal.	CHF/100 Stk CHF/100 pce
10134863	FDL 20	20	100	54.70	1500	174.45
10134864	FDL 25	25	100	83.00	1000	225.75
10134865	FDL 30	30	100	116.00	750	273.60
10134866	FDL 35	35	100	150.00	600	307.85
10134867	FDL 40	40	100	240.00	400	386.55
10134868	FDL 45	45	100	330.00	300	460.65
10134869	FDL 50	50	100	345.00	250	523.30
10134870	FDL 55	55	100	360.00	250	608.45
10134871	FDL 60	60	100	480.00	250	742.55

Die Preise verstehen sich exkl. materialbedingtem Teuerungszuschlag.

Les prix s'entendent sans majoration de renchérissement des matières premières

Abstandhalter

Distanceur

M100051

- vierkant
- aus Faserbeton

- Carré
- En béton de fibres



Art. Nr. N° d'art.	Typ Type	Betonüberdeckung mm Recouvrement béton mm	Schnittlänge cm Longueur coupe cm	kg/100 Stk kg/100 pces	Stk./Pal. pces/pal.	CHF/100 Stk CHF/100 pce
10134872	FVL 20	20	100	83.00	1000	247.20
10134873	FVL 25	25	100	125.00	700	290.75
10134874	FVL 30	30	100	180.00	500	390.05
10134875	FVL 35	35	100	250.00	400	456.35
10134876	FVL 40	40	100	345.00	250	544.25
10134877	FVL 45	45	100	410.20	225	605.80
10134878	FVL 50	50	100	517.00	200	673.65
10214989	FVL 55	55	100	543.00	175	835.90
10134879	FVL 60	60	100	740.00	125	926.55

Die Preise verstehen sich exkl. materialbedingtem Teuerungszuschlag.

Les prix s'entendent sans majoration de renchérissement des matières premières

Abstandhalter aus Faserbeton

• Quick

- asbestfrei
- frost- und tausalzbeständig
- homogener Verbund
- gleiche Ausdehnung wie Beton
- sehr hohe Festigkeit, 88 N/mm²
- Wassereindringtiefe im Millimeterbereich
- kippstarrer Sitz
- punktförmiger Schalungskontakt, ideal für Sichtbeton
- Prüfversuche auf Anfrage erhältlich

Distanciers d'armatures en béton de fibres

• Quick

- Sans amiante
- Résiste au gel et au sel de déverglaçage
- Liaison homogène
- Dilatation identique à celle du béton
- Très grande résistance, 88 N/mm²
- Infiltration d'eau limitée à quelques millimètres
- Excellente assise, empêchant tout basculement
- Zone de contact avec le coffrage réduite à un point, idéal pour béton apparent
- Rapports d'essais disponibles sur demande



Abstandhalter

Distancieur

M100043

• Quick-Supo N

- aus Faserbeton
- für Sichtbeton
- frost- und tausalzbeständig

• Quick-Supo N

- En béton de fibres
- Pour béton propre
- Résiste au gel et au sel de déverglaçage



Art. Nr. N° d'art.	Typ Type	Quick-No. N° Quick	Betonüberdeckung mm Recouvrement béton mm	Schnittlänge cm Longueur coupe cm	für Stahl Ø mm pour acier Ø mm	kg/100 Stk kg/100 pces	Verpackung Stk. Emballage pce	Stk./Pal. pces/pal.	CHF/100 Stk CHF/100 pce
10104939	Supo 20 N	22100	20	4.0	3 - 18	2.84	500	10000	22.45
10088270	Supo 25 N	22101	25	4.0	3 - 18	4.10	500	10000	23.00
10088271	Supo 30 N	22102	30	5.0	3 - 18	5.40	500	10000	23.55
10088272	Supo 35 N	22103	35	5.0	3 - 18	6.00	250	5000	25.15
10088273	Supo 40 N	22104	40	5.0	3 - 18	6.40	250	5000	27.05
10104940	Supo 45 N	22105	45	5.0	3 - 18	7.28	250	5000	28.30
10089512	Supo 50 N	22106	50	5.0	3 - 18	8.04	200	4000	30.55
10104941	Supo 60 N	22107	60	5.0	3 - 18	9.20	150	2000	32.20

F180

Abstandhalter

Distancieur

M100044

• Quick-Bipo m S/Ö

- aus Faserbeton
- frost- und tausalzbeständig

• Quick-Bipo m S/Ö

- En béton de fibres
- Résiste au gel et au sel de déverglaçage

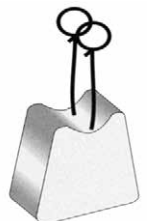

Art. Nr. N° d'art.	Typ Type	Quick-No. N° Quick	Betonüberdeckung mm Recouvrement béton mm	Schnittlänge mm Longueur coupe mm	kg/100 Stk kg/100 pces	Verpackung Stk. Emballage pce	Stk./Pal. pces/pal.	CHF/100 Stk CHF/100 pce
10136140	Bipo 30m S/Ö	22467	30	28	4.7	400	16000	19.40
10136141	Bipo 35m S/Ö	22468	35	28	5.40	400	16000	21.80
10136142	Bipo 40m S/Ö	22469	40	28	7.4	350	14000	23.65
10136143	Bipo 45m S/Ö	22470	45	28	9.00	250	10000	25.20
10136144	Bipo 50m S/Ö	22471	50	28	9.90	250	10000	25.65
10136145	Bipo 55m S/Ö	22472	55	28	11.10	200	8000	26.95
10136146	Bipo 60m S/Ö	22473	60	28	11.40	175	7000	30.10

F180

Abstandhalter

Distanceur

M100045

• Quick-Bipo b S/Ö

- aus Faserbeton
- grosse Schnittbreite für sicheren Stand
- frost- und tausalzbeständig

• Quick-Bipo b S/Ö

- En béton de fibres
- Section large pour une bonne stabilité
- Résiste au gel et au sel de déverglaçage



160

Art. Nr. N° d'art.	Typ Type	Quick-No. N° Quick	Betonüberdeckung mm Recouvrement béton mm	Schnittlänge mm Longueur coupe mm	kg/100 Stk kg/100 pces	Verpackung Stk. Emballage pce	Stk./Pal. pces/pal.	CHF/100 Stk CHF/100 pce
10120782	Bipo 30b S/Ö	22420	30	40	9.70	200	8000	25.70
10120783	Bipo 35b S/Ö	22421	35	40	12.10	175	8000	28.35
10120784	Bipo 40b S/Ö	22422	40	45	15.40	150	6000	30.60
10120785	Bipo 45b S/Ö	22423	45	45	17.30	150	6000	32.85
10120786	Bipo 50b S/Ö	22424	50	50	24.00	125	5000	35.50
10120787	Bipo 55b S/Ö	22425	55	50	28.50	100	4000	37.35
10120788	Bipo 60b S/Ö	22426	60	55	30.50	75	3000	39.35
10120789	Bipo 70b S/Ö	22427	70	55	35.50	50	2000	44.75
10120790	Bipo 80b S/Ö	22428	80	60	41.00	40	1600	49.70

Mauerwerkssperrbahnen

Barrière d'humidité pour murs

M103350

- TEGUVAP
- PE-LD

Aus Polyethylen-Mischung für dauerhafte Beständigkeit gegen Feuchtigkeit und Verrottung. Schützt Grundmauern und Hauswände gegen aufsteigendes Wasser und die darin gelösten Inhaltsstoffe. Dank der beidseitig profilierten Oberfläche ist eine rutschsichere Verbindung mit dem Mörtel sichergestellt.

- Farbe schwarz
- Oberfläche beidseitig gerippt und aufgeraut
- Rollenlänge.....25 m
- Dicke ca.0.3 mm
- Gewicht284 g/m²
- Temperaturbeständigkeit -50 °C bis +80 °C

- TEGUVAP
- PE-LD

En mélange de polyéthylène pour une résistance durable contre l'humidité et la décomposition. Protège les soubassements et les murs contre les remontées d'eau et les matières dissoutes qu'elles transportent. La surface profilée des deux côtés assure une bonne liaison avec le mortier, sans glissement.

- Couleur: noir
- Surface structurée et rugueuse des deux côtés
- Longueur rouleau.....25 m
- Épais. env.....0.3 mm
- Poids.....284 g/m²
- Températures supportées..... de -50 à 80 °C



Art. Nr. N° d'art.	Breite cm Largeur cm	Typ Type	CHF/RI CHF/rl
10084026	10.0	41201.010	6.20
10084027	12.5	41201.011	7.60
10084028	15.0	41201.012	9.20
10084029	17.5	41201.013	10.70
10084030	20.0	41201.014	12.30
10257074	25.0	41201.015	15.20
10084031	33.7	41201.016	20.70
10206735	100.0	41201.017	62.00

Mauerwerk-Bewehrung

Armature de liaison pour murs en briques

M100193

- Wall-Grip

- Wall-Grip

Art. Nr. N° d'art.	Mägert-Nr. N° Mägert	Typ Type	Breite cm Largeur cm	Länge cm Longueur cm	Verpackung Stk. Emballage pce	CHF/Stk CHF/pce
10181506	5501	S	8.5	40	100	2.20

Z100

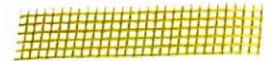

Mauerwerk-Bewehrung

Armature de liaison pour murs en briques

M100194

- Wall-Grip

- Wall-Grip

Art. Nr. N° d'art.	Mägert-Nr. N° Mägert	Typ Type	Breite cm Largeur cm	Rollenlänge m Longueur rouleau m	Verpackung Rollen Emballage Bobines	CHF/m
10181507	5502	A1	8.5	100	1	3.20
10181508	5503	A2	17.0	50	1	6.90

Z100



Mauerfugenarmierungen

Renfort pour joints de murs

M108978

- MURFOR

- MURFOR

Art. Nr. N° d'art.	Draht Ø cm Ø du fil cm	Breite cm Largeur cm	Länge m Longueur m	CHF/m
10134466	0.4	5	3.05	3.40
10134467		10	3.05	3.50
10134468		15	3.05	4.20
10134470	0.5	5	3.05	4.85
10134471		10	3.05	4.90
10134472		15	3.05	4.95
10134473		20	3.05	5.30



Wand- und Deckenlager

Appui de paroi et de dalle

M108979

• ASD WAL

Art. Nr. N° d'art.	Dicke mm Épaisseur mm	Breite mm Largeur mm	Rollenlänge m Longueur rouleau m	CHF/m
10126677	3	120	10	4.45
10126678		125	10	4.60
10126679		150	10	5.50
10126680		175	10	6.45
10126681		180	10	6.65
10126682		200	10	7.35
10126683	5	120	10	6.10
10126684		125	10	6.40
10126685		150	10	7.65
10126686		175	10	8.85
10126687		180	10	9.15
10126688		200	10	10.15

• ASD WAL



Deformations-Festlager

Appui fixe à déformation

M108980

• ASD

- Länge.....1 m

• ASD

- Longueur.....1 m

Art. Nr. N° d'art.	Typ Type	Breite mm Largeur mm	Elastomerkern mm Noyau élastomère mm	CHF/Stk CHF/pce
10134474	DFL 50	120	20x5	9.20
10134475		125	20x5	9.20
10134476		150	20x5	9.60
10134478		175	20x5	10.20
10134479		180	20x5	10.20
10134480		200	20x5	10.50
10134482	DFL 75	120	25x5	10.80
10134483		125	25x5	10.80
10134484		150	25x5	11.30
10134486		175	25x5	11.60
10134487		180	25x5	11.60
10134488		200	25x5	11.90
10134493	DFL 100	120	33x5	13.20
10134494		125	33x5	13.20
10134495		150	33x5	13.60
10134496		175	33x5	14.20
10134497		180	33x5	14.20
10134498		200	33x5	14.70
10134499	DFL 150	120	50x5	15.20
10134500		125	50x5	15.20
10134501		150	50x5	15.60
10134502		175	50x5	16.10
10134503		180	50x5	16.10
10134504		200	50x5	16.70
10134505	DFL 300	120	100x5	21.40
10134506		125	100x5	21.40
10134507		150	100x5	22.00
10134508		175	100x5	22.40
10134509		180	100x5	22.40
10134510		200	100x5	22.80

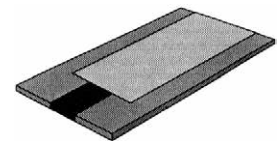

Deformations-Festlager

Appui fixe à déformation

M108981

• ASD

- Länge1 m

• ASD

- Longueur1 m

Art. Nr. N° d'art.	Typ Type	Breite mm Largeur mm	Elastomerkern mm Noyau élastomère mm	CHF/Stk CHF/pce
10096009	DFS 50/10	120	10x50	11.20
10096011		125	10x50	11.20
10096016		150	10x50	12.90
10096027		175	10x50	14.80
10096029		180	10x50	14.80
10134511		200	10x50	15.60

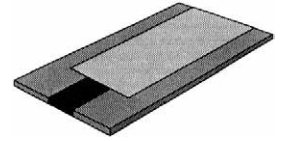

Deformations-Temporärgleitlager

Appui-glissant temporaire à déformation

M108982

• ASD

- Länge1 m

• ASD

- Longueur1 m

Art. Nr. N° d'art.	Typ Type	Breite mm Largeur mm	Elastomerkern mm Noyau élastomère mm	CHF/Stk CHF/pce
10134512	BGL 50	120	20x5	15.30
10134513		125	20x5	15.30
10134514		150	20x5	15.80
10134515		175	20x5	16.30
10134516		180	20x5	16.30
10134517		200	20x5	16.80
10134518	BGL 75	120	25x5	16.80
10134519		125	25x5	16.80
10134520		150	25x5	17.40
10134521		175	25x5	17.90
10134522		180	25x5	17.90
10134523		200	25x5	18.30
10134524	BGL 100	120	33x5	18.30
10134525		125	33x5	18.30
10134526		150	33x5	19.00
10134527		175	33x5	19.80
10134528		180	33x5	19.80
10134529		200	33x5	20.20
10134530	BGL 150	120	50x5	22.20
10134531		125	50x5	22.20
10134532		150	50x5	22.90
10134533		175	50x5	23.70
10134534		180	50x5	23.70
10134535		200	50x5	24.40
10134536	BGL 300	120	100x5	32.10
10134537		125	100x5	32.10
10134538		150	100x5	33.00
10134539		175	100x5	33.70
10134540		180	100x5	33.70
10134541		200	100x5	34.50

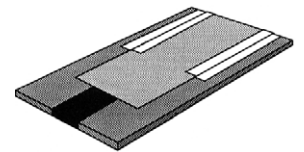

Deformations-Dauergleitlager

Appui-glisseur permanent à déformation

M108983

• ASD

- Länge.....1 m

• ASD

- Longueur.....1 m

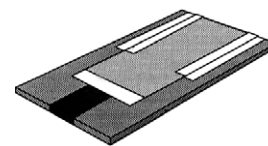

Art. Nr. N° d'art.	Typ Type	Breite mm Largeur mm	Elastomerkern mm Noyau élastomère mm	CHF/Stk CHF/pce
10134542	DGL 75	120	25 x 5	23.70
10134543		125	25 x 5	23.70
10134544		150	25 x 5	25.70
10134545		175	25 x 5	27.90
10134546		180	25 x 5	27.90
10134547		200	25 x 5	29.70
10134548	DGL 100	120	33 x 5	24.80
10134549		125	33 x 5	24.80
10134550		150	33 x 5	26.90
10134551		175	33 x 5	29.10
10134552		180	33 x 5	29.10
10134553		200	33 x 5	31.90
10134554	DGL 150	120	50 x 5	27.70
10134555		125	50 x 5	27.70
10134556		150	50 x 5	29.30
10134557		175	50 x 5	30.90
10134558		180	50 x 5	30.90
10134559		200	50 x 5	33.10
10134560	DGL 300	120	100 x 5	39.10
10134561		125	100 x 5	39.10
10134562		150	100 x 5	40.80
10134563		175	100 x 5	42.40
10134564		180	100 x 5	42.40
10134565		200	100 x 5	44.30

Arbeitsicherheit

BauAV Artikel 8 Satz 2f:

Scharfkantige und spitze Gegenstände sind zu entfernen oder abzudecken. Vorstehende Armierungseisen müssen mit Haken ausgebildet sein.

Ist dies nicht möglich, so ist die Verletzungsgefahr durch geeignete Abdeckungen auszuschliessen.

SIA 262 Artikel 5.2.6.10 Stösse

Wo Unfallgefahr besteht, sind bei stehenden Anschlussstäben Haken anzuordnen oder andere Schutzmassnahmen zu treffen.

Das patentierte Schutzprofil ACISAFE ist eine äusserst ökonomische und gleichzeitig sichere Möglichkeit gerade Anschlussseisen abzudecken.

Der Einsatz von ACISAFE schont Ressourcen, welche bei der Ausbildung von Endhaken benötigt werden.

Neben dem eigentlichen Schutz, trägt ACISAFE durch seine Signalwirkung aktiv zur Unfallprävention bei.

Das ACISAFE Schutzprofil wurde gemäss den Vorgaben des Merkblattes 33055.d der SUVA geprüft. Bei dieser Prüfung wurde ein 100 kg schweres Gewicht aus 3m Höhe auf das Schutzprofil fallen gelassen.

SUVA Baumusterprüfbescheinigung Nr. 7036.d
EMPA-Prüfbericht Nr. 460353

Technischer Kurzbeschreibung:

- Hochwertiger Kunststoff mit schlagfester Stahlkappe
- Signalwirkung durch Form und Farbe
- für Ø 8 bis 34 mm
- Griffleiste für einfache Montage
- Mehrfach wiederverwendbar
- Für horizontale und vertikale Anschlussbewehrung
- Sichere Klemmwirkung
- Profile sind gegenseitig überlappbar
- 1 m lange Elemente
- Firmenaufdruck ist möglich

Sécurité au travail

OTConst article 8 alinéa 2f:

Les objets tranchants et pointus doivent être enlevés ou recouverts. Les fers d'armatures saillants doivent être recourbés en forme de crochet.

Si cela n'est pas possible, des protections adéquates seront installées pour prévenir le risque de blessure.

SIA 262 article 5.2.6.10 joints:

Si elles constituent un risque d'accident, les barres verticales en attente seront munies de crochets ou assorties d'autres mesures de protection.

Le profilé de protection breveté ACISAFE est une solution économique et sûre pour le recouvrement des barres d'attente droites. Son utilisation permet d'éviter les dépenses liées au façonnage de crochets. En outre, la couleur vive des profilés ACISAFE signale le danger.

Le profilé de protection ACISAFE a été testé conformément à la fiche thématique 33055 SUVA. Au cours de ce test, un poids de 100 kg a été précipité d'une hauteur de 3 m sur le profilé.

Attestation SUVA d'examen de type N° 7036.f,
rapport d'essai EMPA N° 460353

Description technique succincte:

- Plastique de haute qualité avec insert antichoc en acier
- Signale le danger par sa forme et sa couleur
- Pour Ø 8 à 34 mm
- Poignée profilée, pour un montage simple
- Réutilisable plusieurs fois
- Pour fers horizontaux et verticaux
- Bonne tenue grâce à l'effet de pince
- Possibilité de chevauchement des profilés
- Longueur des profilés: 1 m
- Possibilité d'impression du logo de l'entreprise



Schutzprofil für Anschlusseisen

Profilé de sécurité pour armatures d'attente

M100122

• ACISAFE

Schutz vor Unfällen als Folge von herausragenden Bewehrungsstählen, Schalungsgewinden, Rohren, usw. Die rote Farbe signalisiert die Gefahr.

- mit schlagfester Stahlkappe
- mit Griffleiste für einfache Montage
- aus hochwertigem Kunststoff
- Ø- Bereich 8-34mm
- witterungsbeständig
- wieder verwendbar
- SUVA Baumusterprüfbescheinigung
- ab 2 Paletten mit Firmenaufdruck

• ACISAFE

Protection contre les accidents dus aux barres d'armature saillantes, tiges de coffrage, tubes, etc. La couleur rouge signale le danger.

- Avec insert antichoc en acier
- Avec rebord facilitant la mise en place
- En plastique de haute qualité
- Convient pour Ø 8-34 mm
- Résiste aux intempéries
- Réutilisable
- Certificat d'essai SUVA
- Dès 2 palettes, avec impression du logo d'entreprise



Art. Nr. N° d'art.	Länge/Breite/Höhe mm Long./larg./haut. mm	Ø- Bereich mm Plage de diam. mm	Stk./Bd pces/botte	Stk./Pal. pces/pal.	Bund/Palett Bottes/palette	CHF/m
10250005	1000x50x130	8-34	6	294	49	9.90

K110

Schutzkappen

Capuchon de protection

M100121

Zum Aufstecken auf herausragende Bewehrungsstähle, Schalungsgewinde, Rohre, usw. Die Farbe signalisiert die Gefahr.

- aus Kunststoff
- wiederverwendbar

Protection contre les accidents dus aux barres d'armature saillantes, tiges de coffrage, extrémités de tubes, etc. Par sa couleur, il signale le danger.

- En plastique
- Réutilisable



Art. Nr. N° d'art.	Typ Type	Stab-Ø mm Ø barre mm	Menge Sack Quantité sac	Stk./Pal. pces/pal.	CHF/100 Stk CHF/100 pce
10205470	6/18	8-16	250	15000	13.20
10205472	16/32	16-32	125	7000	16.50

O140

Ankerstab FA

Barre d'ancrage FA

M100135

- schweisssbar
- mit Dywidag-Gewinde
- gewalzt
- rohschwarz
- biegebar

- Peut être soudé
- Avec filetage Dywidag
- Laminé
- Exécution brute, noire
- Pliable

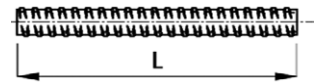

Art. Nr. N° d'art.	VAS-Nr. N° VAS	Ø mm	L mm	Tragkraft kN Capacité kN	Gewicht Poids	CHF/Stk CHF/pce
10181932	15 F xx xxx	15	500	90	0.73	3.00
10181935	15 F xx xxx	15	750	90	1.09	4.20
10181937	15 F xx xxx	15	1000	90	1.45	5.35
10181938	15 F xx xxx	15	1250	90	1.81	6.55
10181939	15 F xx xxx	15	1500	90	2.18	7.75
10181940	15 F xx xxx	15	1750	90	2.54	8.90
10181942	15 F xx xxx	15	2000	90	2.90	10.10
10181943	15 F xx xxx	15	6000	90	8.70	29.05

Ankerstab FA

Barre d'ancrage FA

M100136

- mit Dywidag-Gewinde
- gewalzt
- verzinkt
- biegebar

- Avec filetage Dywidag
- Laminé
- Zingué
- Pliable

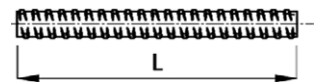

Art. Nr. N° d'art.	VAS-Nr. N° VAS	Ø mm	L mm	Tragkraft kN Capacité kN	Gewicht Poids	CHF/Stk CHF/pce
10198596	15 F xx xxx G	15	500	90	0.73	3.70
10198598	15 F xx xxx G	15	750	90	1.09	5.20
10198599	15 F xx xxx G	15	1000	90	1.45	6.75
10198600	15 F xx xxx G	15	1250	90	1.81	8.30
10198601	15 F xx xxx G	15	1500	90	2.18	9.85
10198602	15 F xx xxx G	15	1750	90	2.54	11.35
10198603	15 F xx xxx G	15	2000	90	2.90	12.90
10198604	15 F xx xxx G	15	6000	90	8.70	37.45

Wellanker

Ancrage ondulé

M100137

- schweisssbar
- mit Dywidag-Gewinde
- rohschwarz

- Peut être soudé
- Avec filetage Dywidag
- Exécution brute, noire

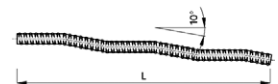

Art. Nr. N° d'art.	VAS-Nr. N° VAS	Ø mm	L mm	Tragkraft kN Capacité kN	Gewicht Poids	CHF/Stk CHF/pce
10181920	15 F 66 550 W	15	550	90	0.79	4.40

Schlaufenanker

Boucle d'ancrage

M100138

- schweisssbar
- mit Dywidag-Gewinde
- rohschwarz

- Peut être soudé
- Avec filetage Dywidag
- Exécution brute, noire

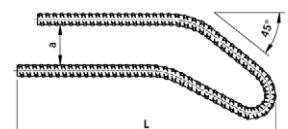

Art. Nr. N° d'art.	VAS-Nr. N° VAS	Ø mm	L mm	a mm	Tragkraft kN Capacité kN	Gewicht Poids	CHF/Stk CHF/pce
10181921	15 F 65 550 S	15	550	230	90	1.87	9.50

Hakenanker

Crochet d'ancrage

M100139

- schweisssbar
- mit Dywidag-Gewinde
- rohschwarz

- Peut être soudé
- Avec filetage Dywidag
- Exécution brute, noire

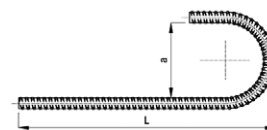

Art. Nr. N° d'art.	VAS-Nr. N° VAS	Ø mm	L mm	a mm	Tragkraft kN Capacité kN	Gewicht Poids	CHF/Stk CHF/pce
10181922	15 F 64 250 H	15	250	100	90	0.72	4.75
10181923	15 F 64 450 H	15	450	100	90	1.00	5.65

Unterlagsplatten

Plaque d'appui

M100143

- verzinkt
- geprägt

- Zingué
- Exécution estampée

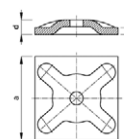

Art. Nr. N° d'art.	VAS-Nr. N° VAS	Ø mm	a mm	c mm	d mm	Tragkraft kN Capacité kN	Gewicht Poids	CHF/Stk CHF/pce
10181926	15 F 52 010 G	15	120	10	21	90	1.04	5.60

Andere Abmessungen auf Anfrage.

Autres dimensions sur demande.

Kombiplatte

Plaque combinée

M100144

- Flügelmutter beweglich ca. 4°
- verzinkt

- Écrou à ailettes inclinable à env. 4°
- Zingué

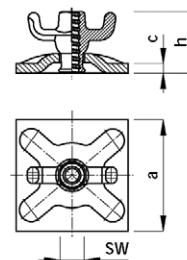

Art. Nr. N° d'art.	VAS-Nr. N° VAS	Ø mm	a mm	c mm	h mm	Tragkraft kN Capacité kN	Gewicht Poids	CHF/Stk CHF/pce
10086588	15 F 72 010 G	15	120	10	67	90	1.44	10.35

Kombiplatte

Plaque combinée

M100145

- Flügelmutter beweglich ca. 4°
- verzinkt

- Écrou à ailettes inclinable à env. 4°
- Zingué

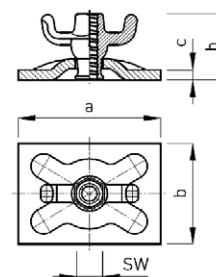

Art. Nr. N° d'art.	VAS-Nr. N° VAS	Ø mm	a mm	b mm	c mm	h mm	Tragkraft kN Capacité kN	Gewicht Poids	CHF/Stk CHF/pce
10214351	15 F 74 010 G	15	140	100	10	65	90	1.34	10.40

Kalottenplatte

Plaque articulée

M100146

- Flügelmutter beweglich ca. 11°
- verzinkt

- Écrou à ailettes inclinable à env. 11°
- Zingué

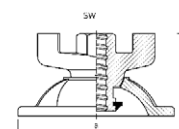

Art. Nr. N° d'art.	VAS-Nr. N° VAS	Ø mm	a mm	h mm	Tragkraft kN Capacité kN	Gewicht Poids	CHF/Stk CHF/pce
10214350	15 F 72 120 G	15	120	65	90	1.27	13.50

Sechskantmuttern

Écrou à six pans

M100141

- mit Dywidag-Gewinde
- rohschwarz

- Avec filetage Dywidag
- Exécution brute, noire

Art. Nr. N° d'art.	VAS-Nr. N° VAS	Ø mm	L mm	SW mm Clé mm	Tragkraft kN Capacité kN	Gewicht Poids	CHF/Stk CHF/pce
10302688	15 F 22 030	15	30	30	60	0.13	2.30
10181924	15 F 22 050	15	50	30	90	0.21	2.30

110

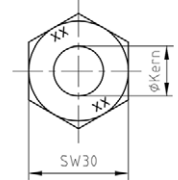
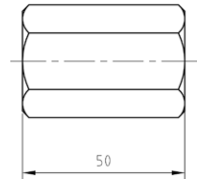

Verbindungsmuffen

Manchon de raccordement

M100142

- mit Dywidag-Gewinde
- Sechskant
- rohschwarz

- Avec filetage Dywidag
- Six pans
- Exécution brute, noire

Art. Nr. N° d'art.	VAS-Nr. N° VAS	Ø mm	L mm	SW mm Clé mm	Tragkraft kN Capacité kN	Gewicht Poids	CHF/Stk CHF/pce
10181925	15 F 28 100	15	100	30	90	0.43	5.20

110

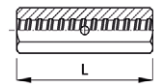

Flanschmuttern

Écrou à embase

M100140

- mit Dywidag-Gewinde
- mit 3 Flügel
- verzinkt

- Avec filetage Dywidag
- Avec trois ailettes
- Zingué

Art. Nr. N° d'art.	VAS-Nr. N° VAS	Ø mm	a mm	h mm	SW mm Clé mm	Tragkraft kN Capacité kN	Gewicht Poids	CHF/Stk CHF/pce
10086671	15 F 31 070 G	15	Ø 70	54	27	90	0.45	3.95
10207917	15 F 31 090 G	15	Ø 95	54	27	90	0.65	4.95

110

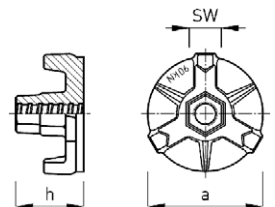
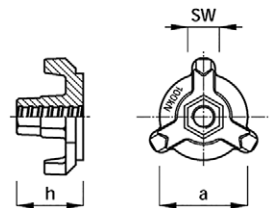

Wassersperr

Pare-eau

M100147

- mit Dywidag-Gewinde
- rohschwarz
- mit Absatz Ø26

- Avec filetage Dywidag
- Exécution brute, noire
- Avec renflement Ø26

Art. Nr. N° d'art.	VAS-Nr. N° VAS	Ø mm	a mm	b mm	L mm	Tragkraft kN Capacité kN	Gewicht Poids	CHF/Stk CHF/pce
10086589	15 F 44 110 S	15	Ø 26	Ø 65	112	90	0.56	4.75

110

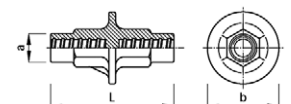

Anschlusskupplung

Raccord de couplage

M100148

- für Faserbetonrohre
- aus Polyäthylen

- Pour tuyaux en béton de fibres
- Polyéthylène

Art. Nr. N° d'art.	VAS-Nr. N° VAS	a mm	b mm	L mm	Verpackung Stk. Emballage pce	Gewicht Poids	CHF/250 Stk CHF/250 pce
10086590	15 F 44 110 A	26	22	40	250	2.5	38.30

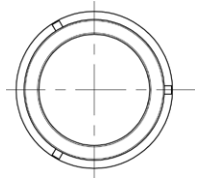
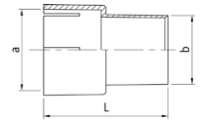

Kunststofffuss

Pied en plastique

M100149

- für Montageanker gross und klein (15 F 61 070 + 15 F 61 055)
- aus Polyäthylen

- Pour petits et grands ancrages de montage (15 F 61 070 + 15 F 61 055)
- Polyéthylène

Art. Nr. N° d'art.	VAS-Nr. N° VAS	Ø mm	a mm	b mm	L mm	Gewicht Poids	CHF/Stk CHF/pce
10241481	15 F 62 055	15	Ø 33	Ø 70	70	0.04	2.25

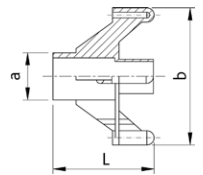

Stopfen

Bouchon

M100150

- zu Kunststofffuss 15 F 62 055
- für Montageanker gross + klein
- aus Polyäthylen

- Pour pied en plastique 15 F 62 055
- Pour petit et grand ancrage de montage
- Polyéthylène

Art. Nr. N° d'art.	VAS-Nr. N° VAS	Ø mm	a mm	b mm	h mm	Verpackung Stk. Emballage pce	Gewicht Poids	CHF/Pkt CHF/pqt
10241482	15 F 62 055 A	15	21	18	20	1000	2 kg	122.30

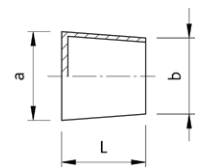

Montageanker

Ancrage de montage

M100151

Art. Nr. N° d'art.	VAS-Nr. N° VAS	Ø mm	a mm	b mm	c mm	h mm	Gewicht Poids	CHF/Stk CHF/pce
10241483	15 F 61 055	15	56	82	Ø26	58	0.43	3.60

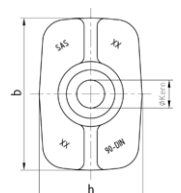
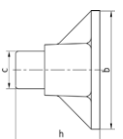

Stahl-Kunststoffkonus

Cône acier-plastique

M100152

- Typ MKK
- verzinkt

- Type MKK
- Zingué

Art. Nr. N° d'art.	VAS-Nr. N° VAS	Ø mm	a mm	b mm	c mm	L mm	SW mm Clé mm	Tragkraft kN Capacité kN	Gewicht Poids	CHF/Stk CHF/pce
10241484	15 F 14 100	15	Ø 60	40	Ø 50	101	27	90	0.45	12.05

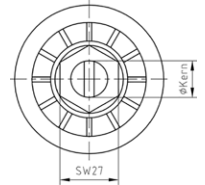
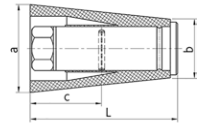

Betonstopfen

Bouchon en béton

M100153

- für Stahl-Kunststoffkonus
- Typ MKK

- Pour cône en acier-plastique
- Type MKK

Art. Nr. N° d'art.	VAS-Nr. N° VAS	Ø mm	a mm	b mm	h mm	Gewicht Poids	CHF/Stk CHF/pce
10241485	15 F 14 100 S	15	Ø 59	Ø 53	30	0.15	1.40

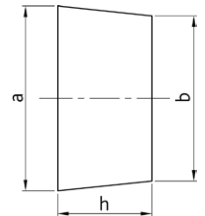

Beton- / Felsanker

Cheville expansible

M100154

- mit Dywidag-Gewinde

- Avec filetage Dywidag

Art. Nr. N° d'art.	VAS-Nr. N° VAS	Ø mm	Ø aussen mm Ø extérieur mm	Bohrloch Ø mm Trou Ø mm	L mm	Verpackung Stk. Emballage pce	Gewicht Poids	CHF/Stk CHF/pce
10086591	15 F 63 034	15	32	33-35	90	50	0.22	5.40
10086592	15 F 63 037	15	33	34-37	120	50	0.36	6.25

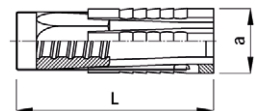
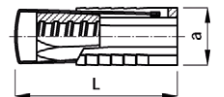

Montage nach Einbauanweisung

Montage selon instructions

Spreizdübel

Tampon expansif

M100155

- mit Dywidag-Gewinde

- Avec filetage Dywidag

Art. Nr. N° d'art.	Ø mm	VAS-Nr. N° VAS	Ø aussen mm Ø extérieur mm	Bohrloch Ø mm Trou Ø mm	Verpackung Stk. Emballage pce	Gewicht Poids	CHF/Stk CHF/pce
10227870	15	15 F 63 035	32	32-35	50	0.220	5.10



Index, Art. Nr. Index, AGB

Index français, index n° d'art., CGV

Indice italiano, indice per n. art., CAG

Index deutsch
Index français
Indice italiano

ab Seite 462 | dès page 466 | da pagina 470

Art. Nr. Index
Index n° d'art.
Indice per n. art.

ab Seite 474 | dès page 474 | da pagina 474

AGB
CGV
CAG

ab Seite 477 | dès page 478 | da pagina 479





A

Abdeckplanen 175, 177
 Abdeck- und Schutzplanen 176
 Abdeckungen 322
 Abschalelemente 420, 421, 422
 Abschlussmanschetten 87–88
 Abspannhaken 190
 Abspannpfosten 180° 381, 382
 Absperrballone 122
 Absperrhülse 428
 Absperrhülse zum Aufnageln (mit Montageeisen) 428
 Abstandhalter 443–448
 Abstandhalter 4-Fuss 442
 Abtropfprofil 426
 Agraffen 191, 390
 Akku-Bindemaschine 437
 Akku-Ladegerät 437
 Anfangsstirnwände 316
 Anfangs- und Endstirnwände 318
 Anhebeschlaufen 77
 Anker 429
 Ankerhülsen 428
 Ankerstab FA 455
 Anschlaghalter 413
 Anschlaghalterungen 412
 Anschlüsse 91
 Anschlussflansche 118
 Anschlusskupplung 458
 Anschlussmuffen 147
 Anschluss-Sattel 90° 92, 94
 Asphaltbewehrungen 181
 Aufsatzgarnituren 307
 Aufsatzstücke 118
 Ausschalwinkel 429
 Aussparungsblech Typ ASP 423
 Austauschpumpen 118

B

Bajonetriegelverschlüsse 386
 Bändchengewebe 171
 Bauwandplatten 205
 Befestigungsanker 178
 Befestigungslaschen 177
 Befestigungsstäbe 370
 Bentonit - Quelfugenband 418
 Betonband 424
 Beton-Dachwasserschächte 107
 Betondeckel 107
 Beton- / Felsanker 459
 Beton-Filterplatten 108
 Beton-Halbschalen 109
 Betonisoliermatten 181
 Beton-Konen 105–106
 Betonkragen 108
 Betonrohre 103–104
 Beton-Schachtrahmen 108
 Beton-Schachtringe 105
 Betonschutzmatten 181
 Betonstopfen 459
 Betontherm Isolationsmatten 180
 Betonversickerungsrohre 105
 Bewehrungs-Distanzleisten 439–440
 Bindedraht 391
 BKA Auflagehaken mit Nocken 430
 BKA-Aussparungen 429
 BKA-Schachtfixgarnitur 430
 BKA-Verschlusszapfen 429
 Blitzbinder 177
 Bodenabläufe 331
 Bodenabläufe Varino 330
 Bodendurchführungen 45
 Bodenschutzplatten 172
 Bodenwasserabläufe 325–326
 Bodenwasserabläufe "Pronto" 330

175, 177
 176
 322
 420, 421, 422
 87–88
 190
 381, 382
 122
 428
 428
 443–448
 442
 426
 191, 390
 437
 437
 316
 318
 77
 429
 428
 455
 413
 412
 91
 118
 458
 147
 92, 94
 181
 307
 118
 429
 423
 118

Bodenwasserabläufe "Pronto Plus" 330
 Bohranschlussdichtungen 94
 Bohranschluss-Stutzen 92
 Breutfugenmörtel 202
 Bundstein-/Natursteinmörtel 204
 Bürstenmatten 361

C

CEMflex Haltespangen 418
 CEMflex Omega Bügel 418
 CEMflex VB Verbund- und Dichtblech 418
 Chromstahlbriden 88

D

Deformations-Dauergleitlager 452
 Deformations-Festlager 450–451
 Deformations-Temporärgleitlager 451
 Diagonalflechte 366–367
 Dichtscheibe für Sichtbeton 402
 Dichtungen 28, 117
 Distanzhalter 198, 414, 415, 441
 Distanzhalter, Typ C 441
 Distanzringe 93
 Distanzrohre 401, 404, 405, 407
 Distanzrohre 22 407
 Distanzrohrkappen 405
 Dollen 362
 Doppel-Stegroste 225
 Drahtbinder 435, 435–436
 Drahtbinder PROFI 435
 Drahtbinder SDI-Rational 435
 Drahtbürsten 409
 Drähte 388–390
 Drähte rostfrei 391
 Drahtgewebe 373
 Drahtgittermatten 396–397
 Drahtrollen zu Bindemaschine 437
 Drahtspanner 393
 Drainagegitter 165
 Dreikantleisten Holz 426
 Dreikantvollprofile 426
 Drücker 379
 Durchgangsblassen 123, 124
 Düse 410

E

Eckpfosten 90° 381, 382
 Edelstahlstopfen für Distanzrohre 402
 Edelstahlstopfen für Oktagonplus 402
 Einlaufkästen 219–220, 241, 258, 266, 268, 272, 277, 282, 285, 287, 290, 292, 294, 297, 299, 301, 303, 304, 309, 310, 312, 318
 Einlaufkästen-Oberteile 270
 Einlaufkästen SV 320, 321
 Einlaufkästen-Unterteile 271
 Einsätze 233, 250
 Einsteighalterungen 344
 Einsteighalterungen 353
 Einstiegshalterungen 342–343, 349–350, 356–357
 Eisenkeile 414
 Elektroschweiss-Muffen 141
 Endstirnwände 315–316, 319, 321
 Entwässerungsrinnen 210–215, 234–239, 251–255, 251–256, 285, 286, 287, 289, 289–290, 291–292, 293–294, 296, 298, 300, 302, 304, 308, 310, 311, 313, 315, 317, 317–318
 Erosionsschutzmatten 190
 Erosionsschutznetze aus Jute 191
 Expansiv-Mörtel 410

F

Fäkalien-Rückstauautomat 115–116
 Faserbeton-Stopfen 408
 Federstahlbinder 436
 Fenstergewebe 373
 Fenster-Leibungselemente 337
 Fertigplanen 176



Filtergewebe	168–170	Konsolen	345
Flach-Flanschkonsolen	353	Konus	79
Flachrinnen	215–217, 239–240, 256–257, 276, 281, 314	Kunststoff-Dichtungskappen	408
Flanschkonsolen	353	Kunststoff-Fenster	336
Flanschmuttern	457	Kunststoff-Folien	173–174
Flex-Übergänge	86, 87	Kunststofffuss	458
Frontmatten	197	Kunststoffroste	228
Frost- und Bautenschutzmatten	182	Kupplungen	87
Füllrohr mit Düse	410	Kupplungsbänder	199
Fundamentrohre	152–153	L	
Fussnischen	352–353	Lagermatten	400
G		Längsprofilroste	226, 245–246, 262–263
Geogitter	190	Längsschlitzroste	232, 249
Geruchsverschlüsse	223, 273, 306	Längsstab-Gussroste	230
Gerüstschuh	430	Längsstabroste	226, 246, 247, 263, 264
Gerüstschutznetze	179	Leibungsschalungswinkel	427
Geschweisste Gitter	371–372	Lippendichtungen	20, 55
Gewinderadschlüssel	92	Lippendichtungen EPDM	35
Gittermatten	193–196	Lithium-Ion Akku 3.0 AH	437
Gitterroste	245, 262, 323, 358	Litzendraht	390
Gitterroste PLUS	226–228, 245, 262	Lochroste	225, 232, 249
Gittertorschlösser	380	M	
Gleitmittel	67	Mauerfugenarmierungen	449
Glieder einzeln	100–102	Mauerhülsen	97
Gummidichtringe	67, 95, 156	Mauerkragenringe	96
Guss-Kanal Anbohrattelstücke 45°	110	Mauerwerk-Bewehrung	449
Guss-Kanal Anbohrattelstücke 90°	110	Mauerwerkssperrbahnen	180, 449
Guss-Kanalisationsrohre	110	Mehrzweckplatten	172
Guss-Kanal Material-Überbrückungs-Manschetten	111	Montageanker	458
Guss-Kanal Sattelstücke 45°	111	Montagehebel	309, 312
Guss-Kanal Schachtfutter	111	Montage Hilfsbügel	438
Gussroste	229, 246, 264, 278, 283, 323	Montagekleber	419
Gussroste CAPAX	278, 283	Montageplatten	416
Guss-Schlitzroste	229–230, 246–247, 263	Montageschiene	419
Gussstegroste	322	Montageschlüssel	91
H		Montagegestangen	306
Haken	230	Mörtel-Handpresse	410
Hakenanker	456	Muffen	117
Hauseinführungen	150	Multifunktionsmatte	165
HD-PE-Kabelschutz-Riefenrohre	136	N	
HD-PE Kabelschutzrohre C+S	131	Naturstein Klebemörtel	202
HD-PE Kabelschutzrohre GEROWatt® C+S	131	Noppenbahnen	179–180
HD-PE Kabelschutzrohre "SYMTOP"	131, 133	Normschachtböden	68–75, 78, 80–85
Hebelausschneidapparat	415	O	
Hinterfüllprofil	425	O-Ringe	118
Hochofenzement	202	Ortungs- und Warnbänder	154
Hofabläufe	329	Ö	
HPP Kanalrohre	36	Ösenadapter	178
Hühnerhofgeflechte	373	P	
K		PASS-FIL Bindapparat	393
Kabel-Einzugsschnüre	156–157	PASS-FIL Lose Spulen	394
Kabelrohr-Y-Abzweiger	148	PE Doppelmuffen	141
Kabelschutz Einführungsrohre	149	PE Drainagerohre	56
Kabelschutz Schachtfutter	149	PE Endverschlüsse	144
Kabelschutz - Verbundrohre	136	PE-HD Drainagerohre	56
Kalottenplatte	456	PE-HD Kabelschutz Bogenelemente	151
Kanal Schachtböden	76–77	PE-HD Kabelschutz Halbschalen	151
Kanal Schachtfutter	95	PE-HD Kabelschutz-Rohrbogen 90°	143
Kegel für Sichtbeton	408, 411	PE-HD Kabelschutzrohre	134
Kellerabläufe	327–328	PE-HD Kabelschutzrohre C+S	132
Kellerabläufe Universal	327	PE-Kabelschutzbogen	150–151
Klebeanker Dywidag	430	PE Kabelschutz Bogen	145–146
Klebemörtel	93	PE-Kabelschutz Reparaturmuffen	142
Kleine Keile	415	PE-Kabelschutz-Riefenrohre	138
Klemmwerkzeuge	397	PE Kabelschutzrohre	137, 139
Knotengitter	368–369	PE-Kabelschutzrohre	138
Kombifix-Winkel	427	PE Kabelschutzrohre "Câble Glisso"	134
Kombiplatte	456	PE Kabelschutzrohre C+S "chiaro"	130, 133
Kombistirnwände	265, 273, 282	PE-Kabelschutzrohre C+S "DIL-force"	138
Kombi-Stirnwände	221, 222–223, 242, 243–244, 259, 260–261	PE-Kabelschutz Schraubmuffen	142
Kompost-Silo	391		
Konen	401, 404		



PE-Kabelschutz Übergangsstücke	142	PVC-Kanal Überschiebemuffen	66
PE-Kanal Abzweiger 45°	52, 54	PVC-Randabschlussprofile	183
PE-Kanal Bogen	51, 54	PVC Sickerrohre	61–62
PE-Kanal Doppelmuffen	52, 55	Q	
PE-Kanal Elektroschweissmuffen	52	Quellkitt und Kleber	418
PE-Kanal Manschetten	53	Querrinnen	200
PE-Kanal Putzstücke	54	R	
PE-Kanal Reduktionen	53, 55	Rahmen	360
PE Kanalrohre	47–48	Randabschlussprofile	184
PE-Kanal Überschiebemuffen	52, 55	Randfix-Winkel	427
PE-LD Kabelschutz Bogen 45°	143	Revisionselemente	265–266, 268, 270, 308, 310, 311, 313
PE-LD Kabelschutz Bogen 90°	143, 144	Riffeldeckel	153
PE-LD Kabelschutz Doppelmuffen	142	Ringraumdichtungs-Handwerkerset	100
PE-LD Kabelschutz Doppelsteckmuffen	141	Rinnenabdeckungen	359
PE-LD Kabelschutz Endmuffen	144	Rinnenkörper	265, 267, 269, 274–275, 279–280
PE-LD Kabelschutz Endverschlüsse	147	Rinnen-Montagestützen	307
PE-LD Kabelschutz Reduktionen	144	Rippenstreckmetall	423
PE-LD Kabelschutzrohre	135	Rohrdurchführungen	45
PE-LD Kabelschutzrohre C+S	130, 132	Rohrkappen	383–384
PE-LD Kabelschutz Überschiebemuffen	149	Rohrklappen	119
PE Sickerrohre	49–50, 57	Rohrpfosten	380, 381, 382
PE Steckmuffen-Spülstutzen	125	Rohrstangen	395
PE-Tauchbogen	90	Rohrstreben	383
Planenverbinder	178	Rohrstutzen	223, 306
Plastikverschlusskeile	416	Rückstaudoppelverschlüsse	116, 119
Polifix-Winkel	427	Rückstaeinzelverschlüsse	119
Pox-Kleber, Pox-Härter	409	Rückstaumembrane	120
PP-HM Endkappen	28	Rückstaupumpenanlagen	113–114
PP-HM Kanal-Abzweiger	18, 25–26, 33	S	
PP-HM Kanal-Bogen	17, 25, 32	Sattelstücke	91
PP-HM Kanal-Doppelmuffen	20, 27, 35	Schachtabdeckungen	333–334
PP-HM Kanal-Einzelsteckmuffen	28, 35	Schachtdeckelheber	335
PP-HM Kanal-Reduktionen	19, 26, 34	Schacht-Einlauf Gitterroste	361
PP-HM Kanalrohre	16, 21–22, 29–30	Schachtfutter	95
PP-HM Kanal-Überschiebemuffen	19, 27, 34	Schachtleitern	341, 344, 347, 352, 355
PP-HM Sickerrohre	16, 22–23, 30–31	Schachtring	78
PP Kabelschutz Doppelmuffen	141	Schachtversetzmörtel	204–205
PP Kanal-Abzweige	14, 40, 43	Schalendeckel	108
PP Kanal-Abzweige 45°, KGEA	38	Schalungsbinder	415
PP Kanal-Bogen	13, 40, 43	Schalungsbindstelle mit Wassersperre	407
PP Kanal-Bogen, KGB	37	Schalungs-Distanzhalter	413
PP Kanal-Bohranschluss-Stutzen	44	Schalungsrohr	431–434
PP Kanal-Doppelmuffen	15, 41, 44	Schiene	422
PP Kanal-Doppelmuffen, KGMM	38	Schienen zu Abstandhalter	414
PP Kanalisationsrohre	12	Schlagdorne	409
PP Kanal-Muffendeckel	41, 45	Schlagstopfen	408
PP Kanal-Reduktionen	14, 41, 44	Schlammeimer	271, 343, 350, 354, 357
PP Kanal-Reduktionen, KGR	38	Schlaufenanker	455
PP Kanalrohre	36, 39, 42	Schlaufen zu Zaunschrauben A2	386
PP Kanal-Tauchbogen 90°	90	Schliesskappen	379
PP Kanal-Überschiebemuffen	14, 41, 44	Schlitzaufsatzelemente	231, 248
PP Kanal-Überschiebemuffen, KGU	37	Schlitzroste	233, 249, 250
PP Sickerrohre	12, 39, 42	Schlösser	379
Pressringe	98	Schlüssel	379, 393
Putzdeckel	125	Schmutzwasserhebeanlagen	121
PVC Abstandhalter KRAH	156	Schnell-Zement-Mörtel	203
PVC-Drainflex Abzweiger 45°	57	Schraubösen	178
PVC-Drainflex Abzweiger 90°	57	Schuhkratzeisen	361
PVC-Drainflex Muffen	57	Schutzdeckel	147, 156
PVC-Drainflex Reduktionen	57	Schutzgitter	337
PVC-Drainflex Verschluss-Stopfen	58	Schutzkappen	454
PVC-Kanal Abzweiger	65	Schutzprofil für Anschlusseisen	454
PVC-Kanal Bogen	64	Schutz- und Abdeckvliese	162
PVC-Kanal Doppelmuffen	66	Schutz- und Trennvliese	163
PVC-Kanal Klebeabzweiger 45°	65	Schutzvlies bunt	166
PVC-Kanal Kontrollverschlüsse	63	Schwellenwinkel	362
PVC-Kanal Manschetten	91	Sechseck-Drahtgeflechte	372
PVC-Kanal Muffenstopfen	63	Sechskantmuttern	457
PVC-Kanal Putzstücke	66	Sefitec-Bändchengewebe leicht	171
PVC-Kanal Reduktionen	66	Sefitec-Bändchengewebe schwer	171
PVC Kanalrohre	59–61	Seitenanschlüsse	93
PVC-Kanal Stopfen	63	Serviceelemente	232, 249
PVC-Kanal Tauchbogen 90°	89		
PVC-Kanal Übergangsstücke	86		



Sicherheitsklammern	360	Wellanker	455
Sicherheitsschlösser	380	Wellengitter	371
Sichtbetonscheibe aus Giessbeton	403	Wellstahlrohre	199
Sichtbetonstopfen	402	Wildschutzgitter	370
Spanndrähte	392	Winkelrahmen	361
Spanngriffe GRIP	394		
Spannstäbe	395	Z	
Spitzen	387	Zaunpfosten	397
Spitzenden	117	Zaunringklammern	394
Spreizdübel	459	Zaunringzangen	394
Spülstützen	125	Zaunschrauben A2	386
Spülstützendeckel	126	Zauntüren	374–378
Stacheldraht	390	ZEMBORD-Winkel	420
Stacheldrahtstützen	385	ZEMBORD-Winkel für WD	421
Stahl-Kunststoffkonus	459	Zement-Pflasterfugenmörtel	203
Stahlrohr	151–152	Zentrierstücke	153
Steckschliessen	198	Ziehgerät	409
Steckschlüssel	125	Ziergitter	370
Stegroste	224, 322	Zuglasche	422
Steigbügel	348, 352		
Steinschlagnetze	373		
Stellplatten	109		
Stellringe	387		
Stirnschalungsschraube	416		
Stirnwände	221–222, 242–243, 248, 259–260, 265, 267, 269, 273, 277, 282, 288, 295, 305, 314		
Stopfen	403, 458		
Strassenabläufe	106–107		
Strebenspitzen	384–385		
Streckmetall-Gitterroste	359		
Stützgitter	190		
T			
T-Anschlusselemente	308, 310, 311, 313		
Tauchbogen	89		
Teppichrahmen	360		
TJEP Halfter	438		
Torangel	386		
Torrückhalter	379		
Trapezleisten Holz	426		
Trass-Zementmauermörtel	204		
Traversenspitzen	385		
Trenn- und Filtervliese	160–162		
Trenn- und Schutzvliese	163, 164, 165–166, 166		
Treppentritte	358		
U			
Universalabzweiger	148		
Universalrinnen SV	320, 320–321		
UNO-Ankerfix	429		
UNO Ankerhülsen	428		
Unterlagsplatten	456		
UV-beständiges Gewebeklebeband	424		
V			
Verbindungselemente	314		
Verbindungsmuffen	150, 457		
Verlängerungshandgriff	437		
Verlängerungs-Leitern	347		
Verlängerungsschläuche	122		
Verlängerungsstücke	328		
Verschlussblasen	123, 124		
Verschlussbolzen	151		
Verschlusszapfen	406, 428		
Vorlege- und Dichtungsband	425		
W			
Wandkonsolen	341, 348, 355		
Wand- und Deckenlager	450		
Warnbänder	154, 155		
Warnbänder "Swisscom"	154		
Wasserabschläge	200		
Wassernasenprofile	426		
Wassersperre	457		
Weideroste	201		



A

Accu Li-ions 3.0 Ah	437
Adhésif d'étanchéité	418
Agrafe de fixation pour raccords superposés	418
Agrafe de sécurité	360
Agrafes	191, 390
Agrafes-anneaux	394
Ancrage	429
Ancrage de montage	458
Ancrage ondulé	455
Anneau de puits	78
Anneau de puits en béton	105
Anneau de sertissage	98
Anneau d'étanchéité, en set	100
Anneau distancier	93
Appareil à ligaturer	437
Appui de paroi et de dalle	450
Appui fixe à déformation	450-451
Appui-glissant temporaire à déformation	451
Appui-glisseur permanent à déformation	452
Armature de liaison pour murs en briques	449
Armature pour asphalte	181
Arrêt de porte	379
Attache	177
Attache rapide	177
Avaloir de cour	329
Avaloir de sol	325-326
Avaloir de sol Varino	330
Avaloir SV	320, 321

B

Bâche de protection	175-176, 177
Bâche précoupée	176
Bague d'arrêt	387
Ballon avec passage	123, 124
Ballon d'obturation	122, 123, 124
Bande adhésive à béton	424
Bande adhésive en tissu résistante aux UV	424
Bande d'étanchéité et de calfeutrage	425
Barre d'ancrage FA	455
Barrière d'humidité pour murs	180, 449
Bloqueur	397
Bobine de fil pour appareil à ligaturer	437
Bobine seule PASS FIL	394
Bordurette en béton	109
Bouchon	403, 408, 458
Bouchon conique pour tubes distanciers	405
Bouchon de fermeture BKA	429
Bouchon de fermeture pour tuyau de protection de câbles PE-LD	147
Bouchon de fermeture PVC Drainflex	58
Bouchon de visite PVC canal	63
Bouchon d'obturation	406, 428
Bouchon en béton	459
Bouchon en béton de fibres	408
Bouchon en inox pour Oktagonplus	402
Bouchon en inox pour tubes distanciers	402
Bouchon pour béton apparent	402, 408, 411
Bouchon pour manchon PVC canal	63
Bouchon pour oeilletons	178
Bouchon PVC canal	63
Bouchon terminal PE	144
Boucle d'ancrage	455
Boucle de levage	77
Bout lisse	117
Bride de raccordement	118
Bride pour vis de clôtures A2	386
Brosse métallique	409
Buse	410
Buse en acier ondulé	199
Butée	413

C

Cache	322
Cadre	360
Cadre d'embrasure de fenêtre	337
Cadre en acier cornière	361
Cadre en béton pour couvercle de puits	108
Cadre pour paillason	360
Caillebotis en métal déployé	359
Caillebotis pour caniveau	359
Cale d'écartement pour coffrage	413
Caniveau d'écoulement plat	215-217, 239-240, 256-257, 276, 281, 314
Caniveau de drainage	210-215, 234-239, 251-255, 251-256, 285, 286, 287, 289, 289-290, 291-292, 293-294, 296, 298, 300, 302, 304, 308, 310, 311, 313, 315, 317, 317-318
Caniveau PE-HD de protection de câbles	151
Caniveau universel SV	320, 320-321
Capsule de réservation	428
Capsule de réservation à clouer (avec barres de montage)	428
Capuchon de protection	454
Capuchon de terminaison PP-HM	28
Capuchon de tube	383-384
Chargeur pour accus	437
Chasse-cône	409
Cheville expansible	459
Ciment de haut-fourneau	202
Clapet anti-retour	119-120
Clapet anti-retour simple	119
Clé	379, 393
Clé à douille	125
Clé de montage	91
Clé pour anneau fileté	92
Clip d'assemblage pour bâches	178
Clôture de protection pour le gibier	370
Coin d'obturation en plastique	416
Coin en acier	414
Collecteur / dessableur	219-220, 241, 258, 266, 268, 272, 277, 282, 285, 287, 290, 292, 294, 297, 299, 301, 303, 304, 309, 310, 312, 318
Colle de montage	419
Colle et durcisseur Pox pour tubes	409
Collerette d'étanchéité	96
Collet en béton	108
Collier de raccordement	199
Collier en inox	88
Cône	79, 401, 404
Cône acier-plastique	459
Cône en béton	105-106
Console	345
Console à bride	353
Console à bride plate	353
Console murale	341, 348, 355
Contre-fiche	383
Cornière de seuil	362
Corps de caniveau	265, 267, 269, 274-275, 279-280
Coude 45° pour protection de câbles PE-LD	143
Coude 90° pour protection de câbles PE-LD	143, 144
Coude 90° pour tuyau de protection de câbles PE-HD	143
Coude en PP-HM canal	17, 25, 32
Coude PE canal	51, 54
Coude PE-HD pour protection de câbles	151
Coude PE pour tuyau de protection de câbles	150-151
Coude plongeur	89
Coude plongeur en PE	90
Coude plongeur PP canal, 90°	90
Coude plongeur PVC canal, 90°	89
Coude pour protection de câbles PE	145-146
Coude PP canal	13, 40, 43
Coude PP canal, KGB	37
Coude PVC canal	64
Coupelle d'étanchéité en plastique	408
Couvercle	108
Couvercle de nettoyage	125
Couvercle de protection	147, 156



Couvercle en béton	107	Fixation pour saut-de-loup BKA	430
Couvercle pour manchon PP canal	41, 45	Flèche pour fils barbelés	385
Couvercle pour tubulure de rinçage	126	Fond de chambre canal	76–77
Couvercle strié	153	Fond de chambre normalisé	68–75, 78, 80–85
Crochet	230	G	
Crochet d'ancrage	190, 456	Gâche enclouonnée	379
Crochet d'appui BKA	430	Garniture	233, 250
Crochet de fixation	178, 422	Garniture de rehausse	307
D		Garniture d'étanchéité pour branchement	94
Décrottoir	361	Géogrid	190
Dérivation universelle	148	Goujon de fermeture	151
Distanceur	198, 414, 415, 441, 443–448	Goujon de fixation par ancrage UNO-Ankerfix	429
Distanceur à 4 pieds	442	Grande clavette	415
Distanceur d'armature	439–440	Griffe de traction GRIP	394
Distanceur de coffrage	412	Grillage de protection	337
Distanceur de coffrage avec barrière étanche à l'eau	407	Grillage ondulé	371
Distanceur KRAH en PVC	156	Grillage simple torsion	366–367
Distanceur, type C	441	Grillage spécial pour poulaillers	373
Double clapet anti-retour	116, 119	Grillage triple torsion	372
Douille d'ancrage	428	Grille à 2 rangées de fentes transversales	225
Douille d'ancrage à sceller Dywidag	430	Grille à barreaux longitudinaux	230
Douille d'ancrage UNO	428	Grille à fentes	233, 249, 250
E		Grille à fentes en fonte	229–230, 246–247, 263
Échelle de puits	341, 344, 347, 352, 355	Grille à fentes longitudinale	226, 246, 247, 263, 264
Échelle de rallonge	347	Grille à fentes longitudinales	232, 249
Échelon	348, 352	Grille à fentes transversales	224, 322
Écrou à embase	457	Grille à fentes transversales en fonte	322
Écrou à six pans	457	Grille à profil longitudinal	226, 245–246, 262–263
Élément d'assemblage	314	Grille à trous	225, 232, 249
Élément de coffrage	420, 421, 422	Grille caillebotis	245, 262, 323, 358
Élément de raccordement en T	308, 310, 311, 313	Grille caillebotis PLUS	226–228, 245, 262
Élément de raccordement PP canal	44	Grille d'écoulement caillebotis pour regards	361
Élément de révision	265–266, 268, 270, 308, 310, 311, 313	Grille de soutènement	190
Élément de service	232, 249	Grille en fonte	229, 246, 264, 278, 283, 323
Élément de siphon	223, 273, 306	Grille en fonte CAPAX	278, 283
Embranchement en PP-HM canal	18, 25–26, 33	Grille en plastique	228
Embranchement PE canal 45°	52, 54	H	
Embranchement PP canal	14, 40, 43	Holster TJEP	438
Embranchement PP canal 45°, KGEA	38	I	
Embranchement PVC canal	65	Introduction de puits pour protection de câble	149
Embranchement PVC canal 45°, à coller	65	J	
Embranchement PVC Drainflex 45°	57	Joint	28, 117
Embranchement PVC Drainflex 90°	57	Joint à lèvres	20, 55
Embranchement Y pour tuyau de protection de câbles	148	Joint à lèvres en EPDM	35
Équerre Combifix	427	Joint annulaire en caoutchouc	67, 95, 156
Équerre de coffrage pour encadrements	427	Joint gonflant bentonitique	418
Équerre de décoffrage	429	Joint O-Ring	118
Équerre Polifix	427	L	
Équerre Randfix	427	Levier de montage	309, 312
Équerre ZEMBORD	420	Levier pour couvercles de regards	335
Équerre ZEMBORD pour WD	421	Ligature à béton	435, 435–436
Étrier CEMflex Omega	418	Ligature à béton PROFI	435
Étrier d'accès	353	Ligature à béton Rational	435
Étrier de montage	438	Ligature en acier ressort	436
Évidement en tôle, type ASP	423	Liste trapézoïdale en bois	426
Extracteur à levier	415	Liste triangulaire en bois	426
F		Lubrifiant	67
Fenêtre en plastique	336	M	
Fermeture à baïonnette	386	Maillon, seul	100–102
Fermeur	198	Manchette à sceller	97
Feuille de plastique	173–174	Manchette inter-matériau canal fonte	111
Fil barbelé	390	Manchette PE canal	53
Fil d'acier inoxydable	391	Manchette PVC canal	91
Fil d'attache	391	Manchon	117
Fil de fer	388–390	Manchon à emboîter en PP-HM canal	28, 35
Fil de tension	392	Manchon coulissant en PP-HM canal	19, 27, 34
Filet contre les chutes de pierres	373	Manchon coulissant PE canal	52, 55
Filet de protection contre l'érosion, en jute	191	Manchon coulissant PP canal	14, 41, 44
Filet pour échafaudages	179		
Fil torsadé	390		



Manchon coulissant PP canal, KGU	37	Passage de sol	45
Manchon coulissant PVC canal	66	Patte	362
Manchon de raccordement	92, 147, 150, 457	Paumelle	386
Manchon de réparation pour protection de câbles PE	142	Petite clavette	415
Manchon de réparation pour tuyau de protection de câbles en PE-LD	149	Pièce de centrage	153
Manchon de scellement canal fonte pour raccord aux chambres	111	Pièce de transition PE pour tubes de protection des câbles	142
Manchon d'extrémité protection de câbles PE-LD	144	Pied en plastique	458
Manchon d'obturation	87–88	Pince pour agrafes-anneaux de clôtures	394
Manchon double à emboîter pour protection de câbles PE-LD	141	Pistolet à mortier	410
Manchon double de protection de câbles PP	141	Plaque articulée	456
Manchon double en PE	141	Plaque combinée	456
Manchon double en PP-HM canal	20, 27, 35	Plaque d'appui	456
Manchon double PE canal	52, 55	Plaque de montage	416
Manchon double pour protection de câbles PE-LD	142	Plaque filtrante en béton	108
Manchon double PP canal	15, 41, 44	Plaque terminale	315–316, 319, 321
Manchon double PP canal, KGMM	38	Plaque terminale amont	316
Manchon double PVC canal	66	Plaque terminale amont/aval	318
Manchon électrosoudable	141	Poignée d'accès	342–343, 349–350, 356–357
Manchon électrosoudable PE Canal	52	Poignée de porte	379
Manchon fileté pour tube de protection de câbles PE	142	Poignée-rallonge	437
Manchon PVC Drainflex	57	Pointe de contre-fiche	384–385
Marche d'escalier	358	Pointe de traverse	385
Métal déployé	423	Pointes	387
Mortier-colle	93	Pompe de remplacement	118
Mortier-colle pour pierre naturelle	202	Pompe d'évacuation anti-retour	113–114
Mortier d'ajustage pour regards	204–205	Porte de clôture	374–378
Mortier de ciment pour joints de pavage	203	Poteau	380, 381, 382
Mortier de ciment rapide	203	Poteau d'angle 90°	381, 382
Mortier de ciment-trass	204	Poteau de clôture	397
Mortier expansif	410	Poteau de tension 180°	381, 382
Mortier pour joints larges	202	Profilé de bordure	184
Mortier pour pierre naturelle et reconstituée	204	Profilé de bordure en PVC	183
		Profilé de bourrage	425
N		Profilé de sécurité pour armatures d'attente	454
Natte anti-érosion	190	Profilé goutte pendante	426
Natte bosselée	179–180	Profilé plein triangulaire	426
Natte de protection en non-tissé	162	Profilé pour goutte pendante	426
Natte de protection pour béton frais	182	Puits de collecte d'eaux pluviales, en béton	107
Natte en bandelettes tissées	171	Puits de drainage pour routes	106–107
Natte isolante pour béton	180–181, 181		
Natte multifonctions	165	R	
Natte non-tissée de protection et de séparation	163	Raccord	87
Natte non-tissée de séparation et de filtration	160–162	Raccord aux chambres	95
Natte non-tissée de séparation et de protection	163, 164, 165–166, 166	Raccord aux chambres canal	95
Natte non-tissée multicolore	166	Raccord d'adaptation PVC canal	86
Natte Sefitec en bandelettes tissées, légère	171	Raccord de couplage	458
Natte Sefitec en bandelettes tissées, lourde	171	Raccord de transition Flex	86, 87
Navette d'attache PASS FIL	393	Raccordement	91
		Raccordement latéral	93
O		Rail	422
Oeillet à visser	178	Rail de montage	419
Ouverture de nettoyage PE canal	54	Rail pour distanceurs de coffrage	414
Ouverture de nettoyage PVC canal	66	Rallonge	328
		Réduction en PP-HM canal	19, 26, 34
P		Réduction PE canal	53, 55
Paillason	361	Réduction pour tuyau de protection de câbles PE-LD	144
Palissade de chantier	205	Réduction PP canal	14, 41, 44
Panier à boues	271, 343, 350, 354, 357	Réduction PP canal, KGR	38
Panneau	193–196	Réduction PVC canal	66
Panneau de grillage	396–397	Réduction PVC Drainflex	57
Panneau de protection de sol	172	Regard	333–334
Panneau frontal	197	Rehausse	118
Panneau multifonctions	172	Rehausse à fente	231, 248
Pare-eau	457	Renfort pour joints de murs	449
Paroi frontale	221–222, 242–243, 248, 259–260, 265, 267, 269, 273, 277, 282, 288, 295, 305, 314	Repose-pied	352–353
Paroi frontale combi	221, 222–223, 242, 243–244, 259, 260–261	Réservation d'empochement BKA	429
Paroi frontale combinée	265, 273, 282	Rigole d'écoulement transversale	200
Partie inférieure de dessableur	271	Rigole transversale	200
Partie supérieure de dessableur	270	Rondelle d'étanchéité pour béton apparent	402
Passage canadien	201	Rondelle pour béton apparent, en béton moulé	403
Passage de mur	45	Ruban d'avertissement	154, 155
Passage de mur pour raccordement d'immeuble	150	Ruban d'avertissement "Swisscom"	154
		Ruban de localisation et d'avertissement	154



S		
Sabot pour pont d'ascenseur	430	
Selle	91	
Selle de piquage à 45° sur canal en fonte	110–111	
Selle de piquage à 90° sur canal en fonte	110	
Selle de raccordement 90°	92, 94	
Serrure	379	
Serrure de sécurité	380	
Serrure pour porte grillagée	380	
Silo à compost	391	
Siphon de cave	327–328	
Siphon de cave universel	327	
Siphon de sol	331	
Siphon de sol "Pronto"	330	
Siphon de sol "Pronto Plus"	330	
Station de relevage pour eaux usées	121	
Support d'accès	344	
Support de montage pour caniveau	307	
T		
Tampon expansif	459	
Tendeur	393	
Textile filtrant	168–170	
Tige de montage	306	
Tiges de fixation pour treillis	370	
Tire-câble	156–157	
Tire-cône	409	
Toile métallique	373	
Toile métallique à moustiquaires	373	
Tôle de raccordement et d'étanchéité CEMflex VB	418	
Treillis de drainage	165	
Treillis de stock	400	
Treillis noué	368–369	
Treillis ornemental	370	
Treillis soudé	371–372	
Tringle de tension	395	
Tube	395	
Tube à remplir, avec buse	410	
Tube d'acier	151–152	
Tube de coffrage	431–434	
Tube de fondation	152–153	
Tube de protection de câbles en PE "Câble Gliss"	134	
Tube distanceur	401, 404, 405, 407	
Tube distanceur 22	407	
Tubulure	223, 306	
Tubulure de nettoyage	125	
Tubulure de nettoyage en PE avec manchon à emboîter	125	
Tuyau de canalisation en fonte	110	
Tuyau de canalisation PP	12	
Tuyau de drainage en béton	105	
Tuyau de drainage en PP	12, 39, 42	
Tuyau de drainage en PP-HM	16, 22–23, 30–31	
Tuyau de drainage PE	49–50, 56–57	
Tuyau de drainage PE-HD	56	
Tuyau de drainage PVC	61–62	
Tuyau de protection de câbles HD-PE, C+S	131	
Tuyau de protection de câbles HD-PE GEROWatt® C+S	131	
Tuyau de protection de câbles HD-PE "SYMTOPI"	131, 133	
Tuyau de protection de câbles multicouche	136	
Tuyau de protection de câbles PE	137, 138–139	
Tuyau de protection de câbles PE C+S "chiaro"	130, 133	
Tuyau de protection de câbles PE C+S "DIL-force"	138	
Tuyau de protection de câbles PE-HD	134	
Tuyau de protection de câbles PE-HD, C+S	132	
Tuyau de protection de câbles PE-LD	135	
Tuyau de protection de câbles PE-LD, C+S	130, 132	
Tuyau de protection de câbles rainuré HDPE	136	
Tuyau de rallonge	122	
Tuyau d'introduction de câbles	149	
Tuyau en béton	103–104	
Tuyau en béton demi-rond	109	
Tuyau en PP-HM canal	16, 21–22, 29–30	
Tuyau HPP canal	36	
Tuyau PE canal	47–48	
Tuyau PP canal	36, 39, 42	
Tuyau PVC canal	59–61	
U		
Unité anti-retour automatique pour matières fécales	115–116	
V		
Vis pour clôtures A2	386	
Vis pour coffrage de rive	416	

**A**

Acquastop	457
Adesivo	93
Adesivo impermeabilizzante	418
Ancoraggio	429
Ancoraggio a gancio	456
Ancoraggio da incollare Dywidag	430
Ancoraggio ondulato	455
Ancoraggio per cemento armato	459
Anello a tenuta stagna completo	100
Anello d'arresto	387
Anello di ancoraggio	455
Anello di pozzetto	78
Anello distanziatore	93
Anello di tenuta	98
Anello in calcestruzzo	105
Angolare per soglie	362
Apertura per pulizia di canalizzazioni in PVC	66
Aperture d'ispezione per canalizzazione in PE	54
Appoggio di base per ponteggio	430
Armatura per asfalto	181
Armatura per muri di mattoni	449

B

Barra d'ancoraggio FA	455
Barre di montaggio	306
Batteria gli ioni di litio 3.0 AH	437
Binario	422
Binario per distanziatori	414
Bobina di filo per legatrice	437
Bobina sfusa PASS-FIL	394
Bocchettone	223, 306
Bocchettone d'ispezione	125
Bocchettone d'ispezione con bicchiere a innesto in PE	125
Boccola di bloccaggio	428
Bottone d'assemblaggio per teloni	178
Bottone per occhielli	178
Braga da incollare per canalizzazione in PVC 45°	65
Braga per canalizzazione 45° in PP, KGEA	38
Braga per canalizzazione in PP	14, 40, 43
Braga per canalizzazione in PVC	65
Braga per canalizzazioni in PP-HM	18, 25-26, 33
Braghe Drainflex in PVC 45°	57
Braghe Drainflex in PVC 90°	57
Braghe per canalizzazione 45° in PE	52, 54
Bullone d'ancoraggio per operazioni di montaggio	458
Bussola da fissare sull'armatura (con supporto per protezione)	428
Bussola d'ancoraggio	428
Bussola d'ancoraggio UNO	428

C

Cacciaspine	409
Caditoia a fessura	231, 248
Caditoia stradale	106-107
Cambretta	191, 390
Camerette di accesso alla canalizzazione in ghisa	111
Canaletta di scolo	210-215, 234-239, 251-255, 251-256, 267, 269, 272, 274-275, 279-280, 285, 286, 287, 289, 289-290, 291-292, 293-294, 296, 298, 300, 302, 304, 308, 310, 311, 313, 315, 317, 317-318
Canaletta di scolo piatta	215-217, 239-240, 256-257, 276, 281, 314
Canaletta di scolo universale SV	320, 320-321
Canaletta trasversale	200
Canalette per scorrimento acqua con zanche	200
Canalina per protezione cavi in PE-HD	151
Cancello	374-378
Cappuccio copritubo	383-384
Cappuccio di protezione	454
Caricabatterie	437
Cassero per pilastri	431-434
Cemento d'alto forno	202
Chiave	379, 393
Chiave di cassetta	415
Chiave di montaggio	91
Chiave per anello filettato	92

Chiave quadra	125
Chiusino	333-334
Chiusino in calcestruzzo	107
Chiusure per gabbioni	198
Cinghia di trazione	422
Clip di fissaggio CEMflex	418
Colla di montaggio	419
Colla e indurente Pox	409
Collare	386
Collare di raccordo	199
Collare di tenuta	96
Collare in acciaio inox	88
Collare in cemento	108
Connettore	314
Cono	79, 401, 404
Cono in acciaio e plastica	459
Cono in calcestruzzo	105-106
Controbocchetta	379
Coperchi d'ispezione	125
Copertura	108, 322
Corrimano per discesa in pozzetti	342-343, 349-350, 356-357
Cuneo di chiusura in plastica	416
Cuneo in acciaio	414
Curva 45° in PE-LD per protezione cavi	143
Curva 90° in PE-HD per protezione cavi	143
Curva 90° in PE-LD per protezione cavi	143, 144
Curva di canalizzazione in PP-HM	17, 25, 32
Curva in PE per protezione cavi	145-146, 150-151
Curva per canalizzazione in PP	13, 40, 43
Curva per canalizzazione in PP, KGB	37
Curva per canalizzazione in PVC	64
Curva per sifoni	89
Curva per sifoni a 90° in PVC per canalizzazione	89
Curve per canalizzazione in PE	51, 54
Curve per sifoni in PE	90
Curve per sifoni per canalizzazione 90° in PP	90
Cuscinetto di appoggio fisso a dilatazione	450-451
Cuscinetto di appoggio per pareti e solette	450
Cuscinetto di appoggio scorrevole permanente, a dilatazione	452
Cuscinetto di appoggio scorrevole provvisorio, a dilatazione	451

D

Dado esagonale	457
Dado flangiato	457
Derivazione a Y per tubi di protezione cavi	148
Derivazione universale	148
Disco in calcestruzzo colato per calcestruzzo a vista	403
Dispositivi di discesa	353
Dispositivo di sollevamento	77
Distanziatore	198, 412, 414, 415, 441, 443-448
Distanziatore a 4 piedi	442
Distanziatore con acquastop	407
Distanziatore d'armatura	439-440
Distanziatore KRAH in PVC	156
Distanziatore per cassetta	413
Distanziatore per casseri	413
Distanziatore tipo C	441

E

Elementi telaio per finestre	337
Elemento a curva in PE-HD per protezione cavi	151
Elemento di chiusura	315-316, 319, 321
Elemento di raccordo a T	308, 310, 311, 313
Elemento d'ispezione	232, 249, 265-266, 268, 270, 308, 310, 311, 313
Elemento inferiore di pozzetto di scarico	271
Elemento per cassetta	420, 421, 422
Elemento per risparmio di cassetta BKA	429
Elemento superiore di pozzetto di scarico	270
Estrattore	409
Estrattore a leva	415
Estremità liscia	117

**F**

Fascetta per viti per recinzioni A2	386
Fermaporte	379
Ferro nettapiedi	361
Filo di ferro	388-390
Filo di tensione	392
Filo in acciaio inossidabile	391
Filo metallico ritorto	390
Filo per legatura	391
Filo spinato	390
Finestre in plastica	336
Flangia di raccordo	118
Fondo di pozzetto normalizzato	68-75, 78, 80-85
Fondo di pozzetto per canalizzazione	76-77

G

Gabbie di rinverdimento	190
Gancetto di fissaggio	178
Gancio	230
Gancio d'ancoraggio	190
Gancio di tensione	395
Gancio sicurezza	360
Geogriglia	190
Georete drenante	165
Geotessile a bandelle tessute	171
Geotessile in bandelle tessute leggero Sefitec	171
Geotessile in bandelle tessute pesante Sefitec	171
Geotessile non tessuto di protezione colorato	166
Geotessile non tessuto per separazione e filtraggio	160-162
Giunto passamuro per tubi	45
Gradino	348, 352
Graffa ad anello per recinzioni	394
Grappa di fissaggio	362
Griglia	245, 262, 323, 358
Griglia a barre longitudinali in ghisa	230
Griglia a feritoie	233, 249, 250
Griglia a fessure longitudinali	226, 232, 246, 247, 249, 263, 264
Griglia a fessure trasversali	224, 322
Griglia a fessure trasversali doppie	225
Griglia a profilo longitudinale	226, 245-246, 262-263
Griglia di protezione	337
Griglia di scolo "Pronto"	330
Griglia di scolo "Pronto Plus"	330
Griglia fessurata in ghisa	229-230, 246-247, 263
Griglia forata	225, 232, 249
Griglia in ghisa	229, 246, 264, 278, 283, 323
Griglia in ghisa CAPAX	278, 283
Griglia in lamiera stirata	359
Griglia in plastica	228
Griglia per canalette di scolo	359
Griglia per chiusini	361
Griglia PLUS	226-228, 245, 262
Griglie	201
Griglie per passerelle in ghisa	322
Gronda in calcestruzzo	109
Guarnizione	28, 117
Guarnizione ad anello	94
Guarnizione ad anello in gomma	67, 95, 156
Guarnizione a labbro	20, 55
Guarnizioni a labbro in EPDM	35
Guida di montaggio	419

I

Impianti di sollevamento per acque di scarico	121
Impianto di pompaggio delle acque reflue	113-114
Impugnatura di prolunga	437
Impugnatura per tensione reti GRIP	394
Innesto a sella 90°	92, 94
Inserto	233, 250

L

Laccio di fissaggio	177
Lamiera di compensazione tipo ASP	423
Lamiera impermeabilizzante per giunti di ripresa CEMflex VB	418
Legaccio in acciaio per molle	436
Legaccio per cemento armato	435, 435-436
Legaccio per cemento armato PROFI	435
Legaccio per cemento armato SDI-Rational	435
Legaccio rapido	177
Legatrice a batteria	437
Leva di montaggio	309, 312
Leva di sollevamento per chiusini	335
Listello trapezoidale in legno	426
Listello triangolare in legno	426
Lubrificante	67
Lucchetto a baionetta	386

M

Maglia singola	100-102
Malta adesiva per pietra naturale	202
Malta cementizia per fughe	203
Malta cementizia-trass	204
Malta di cemento a presa rapida PCI Polyfix plus	203
Malta di posa per pozzetti	204-205
Malta espansiva	410
Malta per pavimentazioni e bordure	204
Manicotti doppi per canalizzazione in PE	52, 55
Manicotti elettrosaldabili per canalizzazione in PE	52
Manicotti scorrevoli per canalizzazione in PE	52, 55
Manicotto	117
Manicotto ad innesto per canalizzazioni in PP-HM	28, 35
Manicotto di protezione cavi per pozzetti	149
Manicotto di raccordo	92, 147, 150, 457
Manicotto di riparazione in PE per protezione cavi	142
Manicotto di transizione per canalizzazione in ghisa	111
Manicotto doppio ad innesto, per tubi di protezione cavi, in PE-LD	141
Manicotto doppio in PE	141
Manicotto doppio in PE-LD per protezione cavi	142
Manicotto doppio in PP per protezione cavi	141
Manicotto doppio per canalizzazione in PP	15, 41, 44
Manicotto doppio per canalizzazione in PP, KGMM	38
Manicotto doppio per canalizzazione in PVC	66
Manicotto doppio per canalizzazioni in PP-HM	20, 27, 35
Manicotto Drainflex in PVC	57
Manicotto elettrosaldabile	141
Manicotto filettato in PE per tubo di protezione cavi	142
Manicotto per canalizzazione in PVC	91
Manicotto scorrevole in PE-LD per protezione cavi	149
Manicotto scorrevole per canalizzazione in PP	14, 41, 44
Manicotto scorrevole per canalizzazione in PP, KGU	37
Manicotto scorrevole per canalizzazione in PVC	66
Manicotto scorrevole per canalizzazioni in PP-HM	19, 27, 34
Manicotto terminale	87-88
Manicotto terminale in PE-LD per protezione cavi	144
Maniglia	379
Membrana antiritorno	120
Membrana bugnata	179-180
Mensola	345
Mensola BKA	430
Mensole flangiate	353
Mensole flangiate piane	353
Metallo stirato e nervato	423
Montante per recinzioni	397

N

Nastro d'ermetizzazione per opere in muratura	180, 449
Nastro di segnalazione	154, 155
Nastro di segnalazione e localizzazione	154
Nastro di segnalazione "Swisscom"	154
Nastro impermeabilizzante a base di betonite per giunti	418
Nastro per calcestruzzo	424
Nastro sigillante	425
Nastro telato resistente ai raggi UV	424
Nicchie	352-353

**O**

Occhiello da avvitare	178
O-ring	118

P

Paletto	370
Pallone con passaggio	123, 124
Pallone otturatore	122, 123, 124
Palo d'angolo 90°	381, 382
Palo di tensione 180°	381, 382
Palo tubolare	380, 381, 382
Pannello di protezione del suolo	172
Pannello griglia	396-397
Pannello multiuso	172
Parete da cantiere	205
Pareti frontali iniziali	316
Pareti frontali iniziali e finali	318
Partenza canalizzazione in PVC	86
Passaggio murale	150
Perno per ancoraggio UNO-Ankerfix	429
Pezzo di centraggio	153
Pezzo di transizione PE per tubi di protezione cavi	142
Piastra combinata	456
Piastra d'appoggio	456
Piastra di montaggio	416
Piastra sferica	456
Piastre di appoggio	109
Piccolo cuneo	415
Piede in plastica	458
Pinza legatrice per graffe ad anello	394
Pistola per malta	410
Placche filtranti in cemento	108
Pompa di ricambio	118
Pozzetti di scarico universali per cantine	327
Pozzetto di scarico	219-220, 241, 258, 266, 268, 272, 277, 282, 285, 287, 290, 292, 294, 297, 299, 301, 303, 304, 309, 310, 312, 318
Pozzetto di scarico per cortile	329
Pozzetto dissabbiatore SV	320, 321
Pozzetto per acqua piovana in calcestruzzo	107
Profilo di gocciolamento	426
Profilo di protezione per ferri di ripresa	454
Profilo di riempimento	425
Profilo per bordatura	184
Profilo per bordatura in PVC	183
Profilo pieno triangolare	426
Profilo sgocciolatoio	426
Prolunga	328
Prolunghe per scale	347
Punta	387
Punta per saette	384-385
Punta per traverse	385
Puntello di montaggio	307

R

Raccordo	87, 91
Raccordo ai pozzetti	97
Raccordo a sella	91
Raccordo di estremità	458
Raccordo di passaggio Flex	86, 87
Raccordo di risciacquo	126
Raccordo laterale	93
Raccordo per canalizzazione in PP	44
Raccordo per pozzetti	95
Raccordo per pozzetti di canalizzazione	95
Recipiente per fango	271, 343, 350, 354, 357
Rete a maglia annodata	368-369
Rete antierosione in juta	191
Rete di protezione per animali	370
Rete di protezione per ponteggi	179
Rete metallica a torsione semplice	366-367
Rete metallica esagonale	372
Rete metallica ondulata	371
Rete metallica per pollai	373
Rete ornamentale	370

Rete per gabbioni	193-196
Rete per zanzariere	373
Rete saldata	371-372
Rete standard	400
Reti paramassi	373
Reti per gabbioni, frontali	197
Riduzione Drainflex in PVC	57
Riduzione in PE-LD per protezione cavi	144
Riduzione per canalizzazione in PP	14, 41, 44
Riduzione per canalizzazione in PP-HM	19, 26, 34
Riduzione per canalizzazione in PP, KGR	38
Riduzione per canalizzazione in PVC	66
Riduzioni per canalizzazione in PE	53, 55
Riempitivo per fughe larghe	202
Rinforzo per giunti di muri in cemento armato	449
Rondella di tenuta per calcestruzzo a vista	402

S

Saetta	383
Scala per pozzetti	341, 344, 347, 352, 355
Scalette di supporto	344
Scalino	358
Scarico a pavimento	325-326, 331
Scarico per scantinati	327-328
Selle di appoggio per canalizzazione in ghisa, 45°	111
Selle di raccordo a vite per canalizzazione in ghisa, 45°	110
Selle di raccordo a vite per canalizzazione in ghisa, 90°	110
Selle di raccordo per canalizzazione in PE	53
Serratura	379
Serratura di sicurezza	380
Serratura per cancelli con rete metallica	380
Set di rialzo	307
Sifone antidore	223, 273, 306
Sifone a pavimento Varino	330
Silo per compostaggio	391
Sistema per fissaggio di pozzi luce tipo BKA	430
Sospensione a parete	341, 348, 355
Spazzola	409
Spina di chiusura	151
Squadra di cassetta per intradossi	427
Squadra Kombifix	427
Squadra Polifix	427
Squadra Randfix	427
Squadra ZEMBORD	420
Squadra ZEMBORD per WD	421
Squadretta per disarmare	429
Staffa CEMflex Omega	418
Staffa di montaggio	438
Stuoia antierosione	190
Stuoia di protezione antigelo per costruzioni	182
Stuoia filtrante	168-170
Stuoia isolante per calcestruzzo	181
Stuoia multifunzioni	165
Supporti	118
Supporto per filo spinato	385
Supporto TJEP	438

T

Tappeti di protezione e separazione	163
Tappeti d'isolazione in PE Betontherm	180
Tappeti protettivi per pavimenti in calcestruzzo	181
Tappo	403, 408, 458
Tappo di chiusura	406, 428
Tappo di chiusura BKA	429
Tappo di protezione	147, 153, 156
Tappo d'ispezione per tubi di canalizzazione in PVC	63
Tappo di tenuta in plastica	408
Tappo Drainflex in PVC	58
Tappo finale in PE	144
Tappo in acciaio inox per tubi distanziatori	402
Tappo in acciaio per Oktagonplus	402
Tappo in calcestruzzo	459
Tappo in fibrocemento	408
Tappo per calcestruzzo a vista	402, 408, 411



Tappo per canalizzazione in PVC	63
Tappo per manicotti per canalizzazione in PP	41, 45
Tappo per manicotti per canalizzazione in PVC	63
Tappo per tubi distanziatori	405
Tappo terminale in PE-LD per protezione cavi	147
Tassello a espansione	459
Telaio	360
Telaio a L	361
Telaio in calcestruzzo per chiusini	108
Telaio per zerbini	360
Tela metallica	373
Telo di plastica	173–174
Telone	175, 177
Telone di copertura e protezione	176
Telone pretagliato	176
Tenditore	393
Terminale in PP-HM	28
Tessuto non tessuto di protezione e copertura	162
Tessuto non tessuto di separazione e protezione	163, 164, 165–166, 166
Testata	221–222, 242–243, 248, 259–260, 265, 267, 269, 273, 277, 282, 288, 295, 305, 314
Testata combinata	221, 222–223, 242, 243–244, 259, 260–261, 265, 273, 282
Tiracavi	156–157
Tubi distanziatori 22	407
Tubi per canalizzazione in PE	47–48
Tubo corrugato in acciaio	199
Tubo d'acciaio	151–152
Tubo d'entrata cavi	149
Tubo di canalizzazione HPP	36
Tubo di drenaggio in calcestruzzo	105
Tubo di drenaggio in PE	49–50, 56–57
Tubo di drenaggio in PE-HD	56
Tubo di drenaggio in PP	12, 39, 42
Tubo di drenaggio in PP-HM	16, 22–23, 30–31
Tubo di fondazione	152–153
Tubo di protezione cavi in HD-PE C+S	131
Tubo di protezione cavi in HD-PE GEROWatt® C+S	131
Tubo di protezione cavi in HD-PE "SYMTOP"	131, 133
Tubo di protezione cavi in PE C+S "chiaro"	130, 133
Tubo di protezione cavi in PE C+S "DIL-force"	138
Tubo di protezione cavi in PE duro	134
Tubo di protezione cavi in PE-HD C+S	132
Tubo di protezione cavi in PE-LD	135
Tubo di protezione cavi in PE-LD C+S	130, 132
Tubo di protezione cavi scanalato in PE	138
Tubo di riempimento con ugello	410
Tubo distanziatore	401, 404, 405, 407
Tubo flessibile di prolunga	122
Tubo in barra	395
Tubo in cemento	103–104
Tubo in PE per protezione cavi	137, 138–139
Tubo multistrato di protezione cavi	136
Tubo passapavimento	45
Tubo per canalizzazione in PP	36, 39, 42
Tubo per canalizzazioni in ghisa	110
Tubo per canalizzazioni in PP	12
Tubo per canalizzazioni in PP-HM	16, 21–22, 29–30
Tubo per canalizzazioni in PVC	59–61
Tubo per drenaggio in PVC	61–62
Tubo per protezione cavi in PE "Câble Gliss"	134
Tubo scanalato di protezione cavi in HD-PE	136

Z

Zerbino

361

U

Ugello	410
Utensile di bloccaggio	397
Utensile per legatura PASS-FIL	393

V

Valvola antiriflusso automatica	115–116
Valvola antiriflusso doppia	116, 119
Valvola antiriflusso semplice	119
Valvola antiritorno	119
Vite pan head A2	386
Vite per cassetta frontale	416



M100008	400	M100118	409	M100200	425	M103329	173	M103406	393
M100028	435	M100119	409	M100201	418	M103330	173	M103407	393
M100029	435	M100121	454	M100202	418	M103331	174	M103408	394
M100030	435	M100122	454	M100203	418	M103332	175	M103409	394
M100032	436	M100123	410	M100204	418	M103333	175	M103410	394
M100033	436	M100124	410	M100205	418	M103334	175	M103411	394
M100036	436	M100125	410	M100206	419	M103335	176	M103412	394
M100037	437	M100126	410	M100207	419	M103336	176	M103413	395
M100038	437	M100128	426	M100594	371	M103337	176	M103414	395
M100040	443	M100129	426	M100595	371	M103338	177	M103415	395
M100043	447	M100131	426	M100596	371	M103339	177	M103416	395
M100044	447	M100132	426	M100597	372	M103340	177	M103417	395
M100045	448	M100133	426	M102891	100	M103341	177	M103418	380
M100046	441	M100134	427	M102892	100	M103342	178	M103419	381
M100047	442	M100135	455	M102893	101	M103343	178	M103420	381
M100048	445	M100136	455	M102894	102	M103344	178	M103421	381
M100049	444	M100137	455	M102895	96	M103345	178	M103422	382
M100050	445	M100138	455	M102896	97	M103346	179	M103423	381
M100051	446	M100139	456	M102902	87	M103347	179	M103424	382
M100052	444	M100140	457	M102903	88	M103348	179	M103425	382
M100053	437	M100141	457	M102982	154	M103349	179	M103426	382
M100054	437	M100142	457	M102983	154	M103350	180, 449	M103427	383
M100055	437	M100143	456	M102984	155	M103351	180	M103428	383
M100056	438	M100144	456	M102985	155	M103352	181	M103429	383
M100058	441	M100145	456	M102991	98	M103353	182	M103430	383
M100059	441	M100146	456	M103278	160	M103354	181	M103431	384
M100060	415	M100147	457	M103279	160	M103355	181	M103432	384
M100061	415	M100148	458	M103280	160	M103356	199	M103433	384
M100062	438	M100149	458	M103281	160	M103357	199	M103434	384
M100063	415	M100150	458	M103282	161	M103358	200	M103435	385
M100064	415	M100151	458	M103283	161	M103359	201	M103436	385
M100065	415	M100152	459	M103284	161	M103360	205	M103437	385
M100066	416	M100153	459	M103285	162	M103361	202	M103438	384
M100067	416	M100154	459	M103286	162	M103362	202	M103439	385
M100068	416	M100155	459	M103287	162	M103363	202	M103440	385
M100069	439	M100156	427	M103288	162	M103365	203	M103441	386
M100070	439	M100157	427	M103290	165	M103366	204	M103444	386
M100071	439	M100158	427	M103291	165	M103368	388	M103445	387
M100073	440	M100159	427	M103292	164	M103369	388	M103446	387
M100074	440	M100160	429	M103293	165	M103370	388	M103447	379
M100075	440	M100161	428	M103294	166	M103371	389	M103448	379
M100076	413	M100162	428	M103295	163	M103372	389	M103449	380
M100078	412	M100163	429	M103296	163	M103373	389	M103450	380
M100079	412	M100164	429	M103297	163	M103374	390	M103451	380
M100080	414	M100165	429	M103298	163	M103375	366	M103452	379
M100081	414	M100166	428	M103299	163	M103376	366	M103453	379
M100082	414	M100167	429	M103300	164	M103377	368	M103454	379
M100083	414	M100168	430	M103301	166	M103378	369	M103455	379
M100084	412	M100169	428	M103302	190	M103379	370	M103456	374
M100085	402	M100170	428	M103303	168	M103380	372	M103458	374
M100086	401	M100172	430	M103304	168	M103381	372	M103460	377
M100087	401	M100173	430	M103305	168	M103382	372	M103462	376
M100088	402	M100175	430	M103306	171	M103383	373	M103464	376
M100089	403	M100177	423	M103307	171	M103384	373	M103466	375
M100090	403	M100178	413	M103308	171	M103385	373	M103468	375
M100091	404	M100179	421	M103309	169	M103386	391	M103470	377
M100092	404	M100180	420	M103310	169	M103387	367	M103472	378
M100093	402	M100181	420	M103311	170	M103388	391	M103478	373
M100097	405	M100182	421	M103312	170	M103389	392	M103479	396
M100098	405	M100183	421	M103313	190	M103390	367	M103480	396
M100099	405	M100184	422	M103314	190	M103391	367	M103481	396
M100100	407	M100185	422	M103315	190	M103392	391	M103482	397
M100101	407	M100186	422	M103316	193	M103393	391	M103483	397
M100103	407	M100187	422	M103317	196	M103394	392	M103484	397
M100104	405	M100188	431	M103318	196	M103395	392	M103485	397
M100106	408	M100189	432	M103319	196	M103396	393	M103486	341
M100107	408	M100190	433	M103320	197	M103397	393	M103488	341, 348, 355
M100109	406	M100191	434	M103321	197	M103398	370	M103489	341, 348, 355
M100110	408	M100192	423	M103322	198	M103399	390	M103490	342, 349, 356
M100111	408	M100193	449	M103323	198	M103400	370	M103491	343, 350, 357
M100112	409	M100194	449	M103324	191	M103401	390	M103492	352
M100113	406	M100196	424	M103325	191	M103402	390	M103493	352
M100115	411	M100197	424	M103326	183	M103403	393	M103494	353
M100116	411	M100198	424	M103327	183	M103404	394	M103495	352
M100117	409	M100199	425	M103328	173	M103405	393	M103496	353



M103497	353	M103575	69	M103651	35	M103731	107	M103821	151
M103498	353	M103576	70	M103652	16	M103732	107	M103822	151
M103499	353	M103577	71	M103653	16	M103733	107	M103823	151
M103500	354	M103578	71	M103654	17	M103735	108	M103824	151
M103501	354	M103579	72	M103655	18	M103736	108	M103825	152
M103502	355	M103580	72	M103656	19	M103737	108	M103826	152
M103503	344	M103581	73	M103657	19	M103738	108	M103827	152
M103504	344	M103582	73	M103658	20	M103739	109	M103828	153
M103505	345	M103583	74	M103659	20, 55	M103740	109	M103829	153
M103506	347	M103584	75	M103660	21	M103742	130	M103830	153
M103507	347	M103585	75	M103661	21	M103743	130	M103832	153
M103508	348	M103586	77	M103662	22	M103744	131	M103833	150
M103509	342, 349, 356	M103587	77	M103663	22	M103745	132	M103834	150
M103510	343, 350, 357	M103588	78	M103664	23	M103746	132	M103853	333
M103511	343, 350, 357	M103589	78	M103665	25	M103747	133	M103854	333
M103512	358	M103590	78	M103666	25	M103748	133	M103855	334
M103513	358	M103591	79	M103667	26	M103749	133	M103856	334
M103514	358	M103592	122	M103668	26	M103750	134	M103857	125
M103515	359	M103593	122	M103669	27	M103751	131	M103858	125
M103516	359	M103594	122	M103670	27	M103752	134	M103859	125
M103517	360	M103595	122	M103671	27	M103756	135	M103860	125
M103518	360	M103596	123	M103672	28	M103757	135	M103861	126
M103519	360	M103597	123	M103673	28	M103758	135	M103862	335
M103520	361	M103598	124	M103674	28	M103759	135	M103877	215
M103521	361	M103599	124	M103675	47	M103760	136	M103878	213
M103522	361	M103600	124	M103676	47	M103761	136	M103879	216
M103523	361	M103601	12	M103677	48	M103762	137	M103880	217
M103524	362	M103602	12	M103678	48	M103763	137	M103881	215
M103525	362	M103603	13	M103679	51	M103764	137	M103882	213
M103526	362	M103604	14	M103680	90	M103766	138	M103883	216
M103527	59	M103605	14	M103681	52	M103767	138	M103884	216
M103528	59	M103606	14	M103682	52	M103768	138	M103885	217
M103529	60	M103607	15	M103683	52	M103772	141	M103886	211
M103530	60	M103608	36	M103684	52	M103773	141	M103887	211
M103531	60	M103609	36	M103685	53	M103774	141	M103888	212
M103532	61	M103610	37	M103686	88	M103775	141	M103889	210
M103533	63	M103611	37	M103687	53	M103776	142	M103890	210
M103534	63	M103612	38	M103688	54	M103777	142	M103891	210
M103535	63	M103613	38	M103689	54	M103778	142	M103892	214
M103536	64	M103614	38	M103690	54	M103779	142	M103893	212
M103537	89	M103615	39	M103691	55	M103780	143	M103894	215
M103538	89	M103616	39	M103692	55	M103781	143	M103895	216
M103539	65	M103617	39	M103693	55	M103782	143	M103896	217
M103540	65	M103618	40	M103694	61	M103783	143	M103897	224
M103541	66	M103619	40	M103695	62	M103784	144	M103898	224
M103542	66	M103620	41	M103696	62	M103785	144	M103899	225
M103543	66	M103621	41	M103697	57	M103786	144	M103900	225
M103544	86	M103622	41	M103698	57	M103788	144	M103901	225
M103545	86	M103623	41	M103700	57	M103789	145	M103902	226
M103548	87	M103624	89	M103701	57	M103790	145	M103903	226
M103549	87	M103625	42	M103702	58	M103791	145	M103904	226
M103550	86	M103626	42	M103704	49	M103792	146	M103907	225
M103551	86	M103627	42	M103705	49	M103793	146	M103908	226
M103552	91	M103628	43	M103706	56	M103794	138	M103909	227
M103553	91	M103629	43	M103707	56	M103797	147	M103910	227
M103554	91	M103630	44	M103708	57	M103798	147, 156	M103911	227
M103555	91	M103631	44	M103709	56	M103799	147	M103912	227
M103556	92	M103632	44	M103710	110	M103800	147	M103913	228
M103557	92	M103633	44	M103711	110	M103801	148	M103914	228
M103558	92	M103634	45	M103712	110	M103802	148	M103916	228
M103559	93	M103636	90	M103713	111	M103803	156	M103917	228
M103560	93	M103637	45	M103714	111	M103804	156	M103918	229
M103561	94	M103638	45	M103715	111	M103805	156	M103919	229
M103562	94	M103639	29	M103719	89	M103806	157	M103920	229
M103563	95	M103640	29	M103720	103	M103807	157	M103921	229
M103564	95	M103641	29	M103721	104	M103808	157	M103922	230
M103565	66	M103642	30	M103722	105	M103809	154	M103923	230
M103566	67, 95	M103643	30	M103723	105	M103810	154	M103924	230
M103567	67	M103644	31	M103724	105	M103812	149	M103925	230
M103568	76	M103645	32	M103725	106	M103813	149	M103926	219
M103570	74	M103646	33	M103726	106	M103814	149	M103927	220
M103571	70	M103647	34	M103727	106	M103815	139	M103928	219
M103572	68	M103648	34	M103728	106	M103817	150	M103929	220
M103573	68	M103649	35	M103729	106	M103819	150	M103930	219
M103574	69	M103650	35	M103730	107	M103820	151	M103931	220



M103932	221	M104013	250	M104375	118	M104482	310	M126765	50
M103933	222	M104014	249	M104376	118	M104483	310	M126766	50
M103934	223	M104015	249	M104377	118	M104484	310	M126914	204
M103935	223	M104016	250	M104378	119	M104485	311	M126915	204
M103936	221	M104017	250	M104379	119	M104486	311	M126916	205
M103937	221	M104033	269	M104380	119	M104487	311	M126917	274
M103938	222	M104034	270	M104381	120	M104488	311	M126918	274
M103939	221	M104035	270	M104401	326	M104489	312	M126919	275
M103940	222	M104036	270	M104402	326	M104490	312	M126920	275
M103942	223	M104037	271	M104403	325	M104491	313	M126921	275
M103943	223	M104038	271	M104417	285	M104492	313	M126922	276
M103944	231	M104039	269	M104418	285	M104493	313	M126923	276
M103945	231	M104040	269	M104419	285	M104494	314	M126924	277
M103946	232	M104041	269	M104420	285	M104495	314	M126925	278
M103947	232	M104042	251	M104421	286	M104496	314	M126926	278
M103948	232	M104043	251	M104422	286	M104497	314	M126927	278
M103949	233	M104044	251	M104423	286	M104572	315	M126928	214
M103950	233	M104045	252	M104424	287	M104573	315	M126929	214
M103951	233	M104046	252	M104425	287	M104574	315	M126930	213
M103952	265	M104047	253	M104426	287	M104575	315	M126931	245
M103953	265	M104048	253	M104427	287	M104576	316	M126932	245
M103954	266	M104049	253	M104428	290	M104577	316	M126933	245
M103955	266	M104050	254	M104429	290	M104578	317	M126934	246
M103956	265	M104051	254	M104430	292	M104579	317	M126935	246
M103957	265	M104052	254	M104431	292	M104580	318	M126936	246
M103958	267	M104053	255	M104432	289	M104581	318	M126937	279
M103959	267	M104054	255	M104433	295	M104582	318	M126938	279
M103960	267	M104055	255	M104434	289	M104583	319	M126939	280
M103961	267	M104056	256	M104435	291	M104584	320	M126940	280
M103962	268	M104057	256	M104436	295	M104585	320	M126941	280
M103963	268	M104058	256	M104437	295	M104586	320	M126942	281
M103964	268	M104059	256	M104438	291	M104587	320	M126943	281
M103965	234	M104060	257	M104439	293	M104588	321	M126944	282
M103966	234	M104061	257	M104440	294	M104589	321	M126945	283
M103967	234	M104062	257	M104441	293	M104590	321	M126946	283
M103968	235	M104063	258	M104442	294	M104591	321	M126947	283
M103969	235	M104064	258	M104443	296	M104592	322	M126955	172
M103970	236	M104065	258	M104444	296	M104593	322	M126956	172
M103971	236	M104066	259	M104445	296	M104594	322	M126957	262
M103972	237	M104067	259	M104446	297	M104595	322	M126958	262
M103973	237	M104068	259	M104447	300	M104596	323	M126959	262
M103974	237	M104069	259	M104448	300	M104597	323	M126960	263
M103975	238	M104070	260	M104449	300	M104598	323	M126961	263
M103976	238	M104071	260	M104450	301	M104599	323	M126962	264
M103977	238	M104072	260	M104451	298	M107471	330	M127101	200
M103978	239	M104073	261	M104452	298	M107472	330	M127139	330
M103979	239	M104074	261	M104453	298	M107482	327	M127623	435
M103980	239	M104077	262	M104454	299	M107483	327	M128642	80
M103981	239	M104081	263	M104455	302	M107484	328	M128643	80
M103982	240	M104082	263	M104456	302	M107485	328	M128644	81
M103983	240	M104083	264	M104457	302	M107487	328	M128645	81
M103984	240	M104084	264	M104458	303	M107489	329	M128646	82
M103985	240	M104099	277	M104459	304	M108941	93	M128647	82
M103986	241	M104100	277	M104460	304	M108978	449	M128648	83
M103987	241	M104101	277	M104461	304	M108979	450	M128649	83
M103988	241	M104118	282	M104462	305	M108980	450	M128650	84
M103989	242	M104119	282	M104463	305	M108981	451	M128651	84
M103990	242	M104120	282	M104464	305	M108982	451	M128652	85
M103991	242	M104131	337	M104465	305	M108983	452	M128653	85
M103992	242	M104133	336	M104466	288	M108988	180	M128675	183
M103993	243	M104134	336	M104467	295	M112575	386	M128676	183
M103994	243	M104135	336	M104468	305	M112576	386	M128677	184
M103995	243	M104136	337	M104469	306	M112996	390	M128680	184
M103996	243	M104345	89	M104470	306	M119336	391	M129677	331
M103997	244	M104363	121	M104471	306	M125916	272	M129678	331
M104000	245	M104365	121	M104472	306	M125917	272	M130777	402
M104004	246	M104366	113	M104473	307	M125918	272	M130818	344
M104005	247	M104367	114	M104474	307	M125919	273		
M104006	247	M104368	115	M104475	308	M125920	273		
M104007	247	M104369	116	M104476	308	M125921	273		
M104008	248	M104370	116	M104477	308	M125922	273		
M104009	248	M104371	117	M104478	308	M126358	166		
M104010	248	M104372	117	M104479	309	M126522	169		
M104011	249	M104373	117	M104480	309	M126523	203		
M104012	249	M104374	118	M104481	310	M126729	131		



A. Allgemeines

Zusätzlich zu diesen Verkaufs- und Lieferbedingungen gelten die jeweils aktuellsten (gültigen) Allgemeinen Geschäftsbedingungen (AGB) der Debrunner Acifer-Gruppe sowie die jeweils gültige Preisliste. Die Recyclinggebühr VRG und die Lenkungsabgabe VOC werden separat ausgewiesen. Unsere Preise und Zuschläge sind grundsätzlich freibleibend. Wir behalten uns vor, diese ohne vorherige Anzeige zu ändern. Die jeweils aktuellste (gültige) Version der Allgemeinen Geschäftsbedingungen (AGB) finden Sie unter www.d-a.ch respektive unter www.bewehrungstechnik.ch oder können in gedruckter Form bei unseren Gesellschaften angefordert werden.

B. Spezielle Bedingungen im Verkaufsbereich Bewehrungen, Bewehrungstechnik

Preise

Für die Berechnung sind die im Zeitpunkt der Ablieferung gültigen Bedingungen und Preise massgebend.

Gewichtsermittlung

Für die Gewichtsermittlung gelten die auf den Betonstahllisten und Preislisten aufgeführten theoretischen Gewichte.

Kleinmengen

Für die Bearbeitung von Bewehrungsstahlteilen und/oder Matten-Trennplänen unter 3 t wird ein Listenbearbeitungszuschlag von CHF 25.–/Liste verrechnet.

Positionen

Für jede Bestell-/Listenposition wird ein Zuschlag verrechnet. Dieser wird in Abhängigkeit von der Bauobjektgrösse und der Listenstruktur festgelegt.

Mattenbearbeitung

Schneiden	pro Schnitt	CHF 0.26 / kg
	Schrägschnitt pro kg und Schnitt	CHF 0.52 / kg
Biegen	Matten >10 kg pro Biegekante	CHF 0.24 / kg
	Matten <10 kg pro Biegekante	CHF 2.40 / Stück

Figuren/Toleranzen

Die gültige Figurenliste ist integrierender Bestandteil zur Festlegung der Bearbeitungskosten. Abweichungen der SIA Norm 262, Ausgabe 2013, werden nach Aufwand, mindestens aber mit dem Bearbeitungsgrad S verrechnet.

Transport

Für Lieferungen wird ein Transportkostenanteil von 3.4 % des Nettoauftragswertes mit einem Mindestansatz von CHF 85.– verrechnet. Die Verrechnung eines höheren Transportkostenanteils aufgrund geographischer oder städtischer Erschwernisse bleibt vorbehalten.

Der Kranablad wird mit CHF 18.– je Kranzug verrechnet. Für Wartezeiten auf der Baustelle/ am Domizil werden CHF 120.–/Std. verrechnet. Erfordert die Ablieferung infolge Überbreiten (>2,5 m) oder Überlängen (>15,0 m) einen Spezialtransport oder Bewilligungen gleich welcher Art, so werden die effektiven Mehrkosten belastet.

Eine ausreichende Zufahrtsmöglichkeit für Sattelmotorfahrzeuge (40 t) wird in allen Fällen vorausgesetzt.

C. Spezielle Bedingungen im Verkaufsbereich Stahl, Metalle

Aufträge/Positionen

Pro Auftrag und pro Position wird je ein Zuschlag verrechnet (Auftrags- bzw. Positionszuschlag).

Werkzeugnisse

Für Werkzeugnisse nach EN 10204/2.2 und EN 10204/3.1 wird ein Unkostenbeitrag pro Zeugnis verrechnet.

Gewichtsermittlung

Für die Gewichtsermittlung gelten die in den Verkaufsunterlagen aufgeführten theoretischen oder die durch Wägen ermittelten Gewichte.

Oberflächenbehandlung

Für die Eignung des Materials für Oberflächenbehandlungen (Feuerverzinken, Verchromen, Grundieren, Primern etc.) wird keine Gewähr übernommen.

Brennteile/Massbleche

Für das Programmieren der Brennanlage wird ein Unkostenbeitrag pro Auftrag verrechnet. Die Erstellung von CAD-Zeichnungen wird nach Zeitaufwand verrechnet.

Transport

Für Lieferungen wird ein Transportkostenanteil von 3.3 % des Nettoauftragswertes mit einem Mindestansatz von CHF 40.– verrechnet. Die Verrechnung eines höheren Transportkostenanteils aufgrund geographischer oder städtischer Erschwernisse bleibt vorbehalten.

Der Kranablad wird mit CHF 18.– je Kranzug verrechnet. Für Wartezeiten auf der Baustelle/ am Domizil werden CHF 120.–/Std. verrechnet. Erfordert die Ablieferung infolge Überbreiten (>2,5 m) oder Überlängen (>15,0 m) einen Spezialtransport oder Bewilligungen gleich welcher Art, so werden die effektiven Mehrkosten belastet.

Eine ausreichende Zufahrtsmöglichkeit wird in allen Fällen vorausgesetzt.

D. Spezielle Bedingungen im Verkaufsbereich Wasser- und Gebäudetechnik

HLK-Produkte

Für die Produkte der Branche Heizung, Lüftung, Klima (HLK) gelten ergänzend die Allgemeinen Lieferbedingungen (ALB) für Hersteller-/Lieferantenfirmen der HLK- Branche.

Positionen

Bei den Spenglerblechen wird pro Position ein Zuschlag verrechnet (Positionszuschlag).

Transport

Für Lieferungen wird ein Transportkostenanteil von 3.3 % des Nettoauftragswertes mit einem Mindestansatz von CHF 12.– verrechnet. Die Verrechnung eines höheren Transportkostenanteils aufgrund geographischer oder städtischer Erschwernisse bleibt vorbehalten.

Der Kranablad wird mit CHF 18.– je Kranzug verrechnet. Für Wartezeiten auf der Baustelle/ am Domizil werden CHF 120.–/Std. verrechnet.

Eine ausreichende Zufahrtsmöglichkeit wird in allen Fällen vorausgesetzt.

Verpackung

Die Verpackungskosten werden pauschal mit CHF 4.50 je Auftrag verrechnet (ausgenommen Leihbinde und Spezialverpackungen).

E. Spezielle Bedingungen im Verkaufsbereich Befestigungstechnik, Werkzeuge und Maschinen

Anbruch

Die Preise im Bereich Befestigungstechnik gelten für den Bezug von ganzen Paketeinheiten; für angebrochene Pakete wird ein Zuschlag von CHF 8.– pro Anbruch berechnet.

Transport

Für Lieferungen wird ein Transportkostenanteil von 3.3 % des Nettoauftragswertes mit einem Mindestansatz von CHF 12.– verrechnet. Die Verrechnung eines höheren Transportkostenanteils aufgrund geographischer oder städtischer Erschwernisse bleibt vorbehalten.

Der Kranablad wird mit CHF 18.– je Kranzug verrechnet. Für Wartezeiten auf der Baustelle/ am Domizil werden CHF 120.–/Std. verrechnet.

Eine ausreichende Zufahrtsmöglichkeit wird in allen Fällen vorausgesetzt.

Verpackung

Die Verpackungskosten werden pauschal mit CHF 4.50 je Auftrag verrechnet (ausgenommen Leihbinde und Spezialverpackungen).



A. Conditions générales

Outre ces conditions de vente et de livraison, les conditions générales de vente (CGV) actuelles (en vigueur) du groupe Debrunner Acifer, ainsi que la liste de prix en vigueur, s'appliquent également. La taxe anticipée de recyclage (TAR) et la taxe d'incitation COV sont indiquées séparément. Nos prix et majorations sont en principe sans engagement. Nous nous réservons le droit de les modifier à tout moment sans préavis. La version actuelle (en vigueur) des conditions générales de vente (CGV) est disponible à l'adresse www.d-a.ch ou www.bewehrungstechnik.ch. Une version imprimée peut être demandée auprès de nos sociétés.

B. Conditions spéciales dans le domaine de vente Armatures, Technique d'armature

Prix

Les conditions et prix en vigueur à la date de la livraison sont déterminants pour le calcul du prix de vente.

Détermination du poids

Pour les calculs de poids, ce sont les poids théoriques indiqués sur les listes d'aciers d'armature et sur les listes de prix qui sont valables.

Petites quantités

Pour le façonnage de listes d'armatures et/ou de treillis d'armature selon plan de coupe de moins de 3 t, une majoration de façonnage de CHF 25.- par liste est facturée.

Positions

Une majoration est facturée pour chaque position de commande/de listes. Elle est déterminée en fonction de la taille de l'objet et de la structure de la liste.

Façonnage de treillis

Coupe	Surprix par coupe	CHF 0.26 / kg
	Surprix de coupe en biais par kg et coupe	CHF 0.52 / kg
Pliage	Treillis >10 kg par pliage	CHF 0.24 / kg
	Treillis <10 kg par pliage	CHF 2.40 / pièce

Figures/Tolérances

La liste des figures sert de base au calcul des coûts de façonnage. Les tolérances allant au-delà de la norme SIA 262, édition 2013, sont facturées selon le temps de travail effectif, avec toutefois le degré de façonnage S au minimum.

Transport

Une participation aux frais de transport de 3.4 % de la valeur nette de la commande avec un montant minimum de CHF 85.- est facturée sur toutes les livraisons. La participation aux frais de transport peut être majorée en cas de contraintes géographiques ou urbaines.

Le déchargement par grue est facturé CHF 18.- par mouvement de grue. Les temps d'attente sur chantier/au domicile de l'acheteur sont facturés au prix de CHF 120.-/heure. Si, en cas de largeur (> 2,5 m) ou de longueur (>15,0 m) hors normes, la livraison exige un transport spécial ou des autorisations particulières, les frais supplémentaires sont entièrement à la charge du destinataire.

Une possibilité d'accès suffisante doit être dans tous les cas assurée pour les semi-remorques (40 t).

C. Conditions particulières dans le domaine de vente Acier, Métaux

Commandes/Positions

Une majoration est facturée par commande et par position (majoration de commande et de position).

Certificats de contrôle

Pour les certificats de contrôle selon EN 10204/2.2 et EN 10204/3.1, une participation est facturée par certificat.

Détermination du poids

Le poids est déterminé soit sur la base du poids théorique figurant sur les documents de vente, soit en fonction du poids réel mesuré au moyen de balances.

Traitements de surface

Nous déclinons toute responsabilité quant à l'aptitude du matériau à subir des traitements de surface, quels qu'ils soient (zingage à chaud, chromage, apprêt, etc.).

Pièces oxycoupées/tôles sur mesure

Pour la programmation de l'unité d'oxycoupage, une participation est facturée par commande. La réalisation de dessins CAO est facturée en fonction du temps passé.

Transport

Une participation aux frais de transport de 3.3 % de la valeur nette de la commande avec un montant minimum de CHF 40.- est facturée sur toutes les livraisons. La participation aux frais de transport peut être majorée en cas de contraintes géographiques ou urbaines.

Le déchargement par grue est facturé CHF 18.- par mouvement de grue. Les temps d'attente sur chantier/au domicile de l'acheteur sont facturés CHF 120.-/heure. Si, en cas de largeur (> 2,5 m) ou de longueur (>15,0 m) hors normes, la livraison exige un transport spécial ou des autorisations particulières, les frais supplémentaires sont entièrement à la charge du destinataire.

Une possibilité d'accès suffisante doit être dans tous les cas assurée.

D. Conditions particulières dans le domaine de vente Eau et technique du bâtiment

Produits CVC

Pour les produits de la branche chauffage, ventilation, climatisation (CVC), les conditions générales de livraison (CGL) pour fabricants/fournisseurs de la branche CVC s'appliquent en sus.

Positions

Une majoration de position est facturée pour chaque position de tôles de ferblanterie.

Transport

Une participation aux frais de transport de 3.3 % de la valeur nette de la commande avec un montant minimum de CHF 12.- est facturée sur toutes les livraisons. La participation aux frais de transport peut être majorée en cas de contraintes géographiques ou urbaines.

Le déchargement par grue est facturé CHF 18.- par mouvement de grue. Les temps d'attente sur chantier/au domicile de l'acheteur sont facturés CHF 120.-/heure.

Une possibilité d'accès suffisante doit être dans tous les cas assurée.

Emballage

Les frais d'emballage sont facturés à un taux forfaitaire de CHF 4.50 par commande (sauf emballages consignés et spéciaux).

E. Conditions particulières dans le domaine de vente Technique de fixation, outils et machines

Paquets entamés

Dans le domaine Technique de fixation, les prix s'appliquent aux paquets entiers. Une majoration de CHF 8.- est facturée par paquet entamé.

Transport

Une participation aux frais de transport de 3.3 % de la valeur nette de la commande avec un montant minimum de CHF 12.- est facturée sur toutes les livraisons. La participation aux frais de transport peut être majorée en cas de contraintes géographiques ou urbaines.

Le déchargement par grue est facturé CHF 18.- par mouvement de grue. Les temps d'attente sur chantier/au domicile de l'acheteur sont facturés CHF 120.-/heure.

Une possibilité d'accès suffisante doit être dans tous les cas assurée.

Emballage

Les frais d'emballage sont facturés à un taux forfaitaire de CHF 4.50 par commande (sauf emballages consignés et spéciaux).

**A. Generalità**

Oltre alle presenti condizioni di vendita e fornitura, valgono le condizioni aziendali generali (CAG) più attuali (in vigore) del Gruppo Debrunner Acifer nonché il listino prezzi attualmente valido. La tassa anticipata di riciclaggio TAR e la tassa d'incentivazione sui composti organici volatili OCOV vengono fatte figurare separatamente. I nostri prezzi e supplementi sono in linea di massima senza impegno. Ci riserviamo il diritto di modificarli senza preavviso.

Trovate la versione delle condizioni aziendali generali (CAG) più attuale (in vigore) al sito www.d-a.ch o www.bewehrungstechnik.ch, oppure potete richiederla, in forma stampata, presso una delle nostre sedi.

B. Condizioni specifiche nell'ambito di vendita Armature, Tecnica di armatura**Prezzi**

Per la fatturazione sono validi prezzi e condizioni in vigore al momento della fornitura.

Rilevamento del peso

Per la determinazione del peso valgono i pesi teorici riportati nelle liste dell'acciaio d'armature e nei listini prezzi.

Piccoli quantitativi

Per la lavorazione delle liste dell'acciaio d'armatura e/o di piani delle reti sotto 3 t viene fatturato un supplemento per la lavorazione delle liste di CHF 25.-/lista.

Posizioni

Per ogni posizione d'ordine/di lista, viene fatturato un supplemento. Lo stesso è determinato in base alla dimensione dell'oggetto e alla struttura delle liste.

Lavorazione delle reti

Tagli	per taglio	CHF 0.26/kg
	taglio obliquo, per kg e taglio	CHF 0.52/kg
Piegatura	reti >10 kg per spigolo di piegatura	CHF 0.24/kg
	reti >10 kg per spigolo di piegatura	CHF 2.40/pezzo

Figure/Tolleranze

La lista delle figure valida è parte integrante per la determinazione dei costi di lavorazione. Scostamenti dalla norma SIA 262, edizione 2013, vengono fatturati secondo i costi, al minimo si applica però il grado di lavorazione S.

Trasporto

Per le forniture si addebita in fattura una quota dei costi di trasporto pari al 3.4% del valore netto dell'ordine, con un importo minimo di CHF 85.-. Ci riserviamo il diritto di applicare una quota dei costi di trasporto superiore in caso di aggravati di natura geografica o urbana.

Per lo scarico tramite gru viene fatturato un importo di CHF 18.- per ogni tiro di gru. Per tempi d'attesa in cantiere/presso il domicilio, viene fatturato un importo di CHF 120.-/ora. Qualora la consegna dovesse richiedere un trasporto speciale o autorizzazioni di qualsiasi tipo a causa di larghezze (>2,5 m) o lunghezze eccessive (>15,0 m), vengono fatturati i costi supplementari effettivi.

In ogni caso, si presuppone un'adeguata possibilità di accesso per autoarticolati (40 t).

C. Condizioni specifiche nell'ambito di vendita acciaio e metalli**Ordini/Posizioni**

Per ogni ordine e per ogni posizione viene fatturato rispettivamente un supplemento (supplemento di ordine/posizione).

Certificati da ferriera

Per i certificati da ferriera, secondo EN 10204/2.2 ed EN 10204/3.1, si preleva una partecipazione ai costi per ciascun certificato.

Rilevamento del peso

Per il rilevamento dei pesi valgono i pesi teorici indicati nella documentazione di vendita o quelli determinati mediante pesatura.

Trattamenti superficiali

Non viene garantita l'idoneità del materiale per i trattamenti superficiali (zincatura a caldo, cromatura, rivestimento di fondo, applicazione del primer, ecc.).

Pezzi prodotti con ossitaglio/lamiere su misura

Per la programmazione dell'impianto di ossitaglio viene fatturato un contributo alle spese per ciascun ordine. La realizzazione di disegni CAD viene fatturata in base alle ore di lavoro.

Trasporto

Per le forniture viene fatturata una quota dei costi di trasporto pari al 3.3% del valore netto dell'ordine, con un importo minimo di CHF 40.-. Ci riserviamo il diritto di applicare una quota dei costi di trasporto superiore in caso di aggravati di natura geografica o urbana.

Per lo scarico tramite gru viene fatturato un importo di CHF 18.- per ogni tiro di gru. Per tempi d'attesa in cantiere/presso il domicilio viene fatturato un importo di CHF 120.-/ora. Qualora la consegna dovesse richiedere un trasporto speciale o autorizzazioni di qualsiasi tipo a causa di larghezze (>2,5 m) o lunghezze eccessive (>15,0 m), vengono fatturati i costi supplementari effettivi.

In ogni caso, si presuppone un'adeguata possibilità di accesso.

D. Condizioni specifiche nell'ambito di sottostruttura e impiantistica**Prodotti RVC**

Per i prodotti del settore riscaldamento, ventilazione e condizionamento dell'aria (RVC) valgono le condizioni aziendali generali applicate alle aziende produttrici e fornitrici del settore RVC.

Posizioni

Per ogni posizione relativa a lamiere per coperture viene fatturato un supplemento (supplemento di posizione).

Trasporto

Per le forniture viene fatturata una quota dei costi di trasporto pari al 3.3% del valore netto dell'ordine, con un importo minimo di CHF 12.-. Ci riserviamo il diritto di applicare una quota dei costi di trasporto superiore in caso di aggravati di natura geografica o urbana.

Per lo scarico tramite gru viene fatturato un importo di CHF 18.- per ogni tiro di gru. Per tempi d'attesa in cantiere/presso il domicilio, viene fatturato un importo di CHF 120.-/ora.

In ogni caso, si presuppone un'adeguata possibilità di accesso.

Imballaggio

Per i costi d'imballaggio viene fatturato un forfait di CHF 4.50 per ciascun ordine (eccetto contenitori in prestito e imballaggi speciali).

E. Condizioni speciali nell'ambito di tecnica di fissaggio, utensili e macchine**Pacchetti iniziati**

I prezzi, nell'ambito della tecnica di fissaggio, valgono per l'acquisto del pacchetto intero; per acquisti da pacchetto che deve essere aperto è messo in conto un supplemento di CHF 8.- per ogni inizio di pacchetto.

Trasporto

Per le forniture viene fatturata una quota dei costi di trasporto pari al 3.3% del valore netto dell'ordine, con un importo minimo di CHF 12.-. Ci riserviamo il diritto di applicare una quota dei costi di trasporto superiore in caso di aggravati di natura geografica o urbana.

Per lo scarico tramite gru viene fatturato un importo di CHF 18.- per ogni tiro di gru. Per tempi d'attesa in cantiere/presso il domicilio, viene fatturato un importo di CHF 120.-/ora.

In ogni caso, si presuppone un'adeguata possibilità di accesso.

Imballaggio

Per i costi d'imballaggio viene fatturato un forfait di CHF 4.50 per ciascun ordine (eccetto contenitori in prestito e imballaggi speciali).

